

2018

Děláme
život
jednodušší

19

EMOS[®]

Produktový katalog 2018/2019

2019



Vážené dámy, vážení pánové,

je nám ctí, že jste si za obchodního partnera zvolili právě firmu EMOS. Pevně věříme, že náš úspěšný obchodní vztah je založen na optimální skladbě nabídky a produktech za příznivé ceny. I proto věnujeme výběru výrobků zvláštní pozornost.

Naši technici a produktoví manažeři při vývoji a zařazení nových produktů do sortimentu velmi důsledně dbají především na jejich použitelnost v běžném životě. Proto je podrobují náročným testům, kde kontrolují technické parametry a kvalitu zboží. Jen tak s Vámi můžeme vybudovat perspektivní a dlouhodobý obchodní vztah plný vzájemné důvěry a oboustranné spokojenosti. Velký důraz klademe i na individuální přístup.

Do rozvoje společnosti investujeme již 28 let, letošní rok je však z tohoto pohledu výjimečný. Naším cílem je celoročně doručovat zboží do 24 hodin, a to nejen na území České republiky a Slovenska, ale i Polska a Maďarska. Chceme, ať Vám i Vašim zákazníkům jsou naše výrobky zase o krok blíž.

V březnu 2018 jsme představili nové logo společnosti. Od té doby můžete na ulicích potkávat auta v novém designovém provedení a na trhu se začínají objevovat výrobky EMOS v nových obalech. Chceme tak samozřejmě zvýšit vizibilitu našich produktů, ale také zefektivnit komunikaci a marketingovou podporu. To vše ladí s dlouhodobou strategií EMOS, kdy zákazník je pro nás na prvním místě, ale také s naším korporátním claimem – děláme život jednodušší.

Michal Nevřela
Obchodní ředitel

TECHNICKÁ PODPORA

spotřební baterie tel.: +420 581 261 219
nabíječky baterií tel.: +420 581 261 219
powerbanky a svítilny GP tel.: +420 581 261 219
napájecí zdroje tel.: +420 581 261 206
dálkové ovladače TV tel.: +420 581 261 164

svítilny tel.: +420 581 261 230
časovače tel.: +420 581 261 208
prodluž. přívody, přepětové ochrany tel.: +420 581 261 208
flexo šňůry, napájecí přívody tel.: +420 581 261 208

světelné zdroje tel.: +420 581 261 130
svítidla a reflektory tel.: +420 581 261 225
vánoční svítidla tel.: +420 581 261 278

VF technika, antény, DVB-T/T2 tel.: +420 581 261 172
vodiče a kabely tel.: +420 581 261 172
izolační pásy tel.: +420 581 261 172

hodiny, budíky tel.: +420 581 261 206
teploměry, meteostanice tel.: +420 581 261 206
váhy osobní a kuchyňské tel.: +420 581 261 206
prostorové termostaty, tel.: +420 581 261 206
detektory CO a kouře tel.: +420 581 261 206
bezdrátové domovní zvonky tel.: +420 581 261 206
multimetry, zkoušečky tel.: +420 581 261 206
AV kabely, smart kabely tel.: +420 581 261 206

multimediální přehrávače, FM rádia tel.: +420 581 261 172

zabezpečovací systémy EMOS tel.: +420 581 261 203
kódové klávesnice, interkomy tel.: +420 581 261 203
monitorovací technika, videotelefony tel.: +420 581 261 203

repase baterií tel.: +420 581 261 234

IČ: 19014104
DIČ: CZ19014104
bankovní spojení: KB Přerov
číslo účtu: 296149-831/0100
e-mail: emos@emos.cz
www.emos.cz

ČESKÁ REPUBLIKA

Sídlo firmy
EMOS spol. s r. o.
Šířava 295/17
750 02 Přerov I – Město
spojovatelka: tel.: +420 581 261 111
zákaznické centrum: tel.: +420 581 261 270-272
asistent prodeje: tel.: +420 581 261 239
fax: +420 581 261 112, 179
GSM brána: +420 602 500 646

Logistické centrum
EMOS spol. s r. o.
Lipnická 2844, 750 02 Přerov
sklad: tel.: +420 581 261 160, 290, 293
reklamace: tel.: +420 581 261 281
fax: +420 581 261 135
GPS: 49.467587°N, 17.448671°E

Kancelář Praha
EMOS spol. s r. o.
PB Park
Průmyslová 1306/7
102 00 Praha 10 – Hostivař

Přímý distributor pro ČR, Slovensko,
Maďarsko, Slovinsko a Chorvatsko.

GP Batteries



815 mil. Kč
roční obrat



255 zaměstnanců



1 600
zákazníků

SLOVENSKÁ REPUBLIKA

odd. odbytu: tel.: +421 415 523 154
sekretariát: tel.: +421 415 091 611
fax: +421 415 523 153
repase baterií: tel.: +421 415 091 633
GSM brána: +421 902 966 996

IČO: 36392961
DIČ: SK2020104834
e-mail: emos@emos.sk
www.emos.sk

Sídlo firmy
EMOS SK s.r.o.
Hlinická 409/22
014 01 Bytča
Slovenská republika



335 mil. Kč
roční obrat



40 zaměstnanců



1 200
zákazníků

EMOS CZ GROUP

EMOS®

POLSKO

Sídlo firmy
EMOS PL Sp. z o.o.
ul. Gabczyńskiego 6
43-300 Bielsko-Biała
Polska

tel.: +48 33 816 92 42,
fax: +48 33 816 92 40
GSM brána: +48 660 665 178
e-mail: biuro@emos.pl
www.emos.pl



253 mil. Kč
roční obrat



25 zaměstnanců



1 000
zákazníků

MAĎARSKO

Sídlo firmy
EMOS HU Kft.
Budaörs Office Park, A épület
2040 Budaörs, Szabadság út 117,
Magyarország

tel.: +36 23 42 80 24
fax: +36 23 41 42 99
e-mail: emos@emos.hu
www.emos.hu



140 mil. Kč
roční obrat



14 zaměstnanců



650
zákazníků

SLOVINSKO

Sídlo firmy
EMOS SI, d.o.o.
Ob Savinji 3, 3313 Polzela,
Slovenija

tel.: +386 8 205 17 20
fax: +386 8 205 17 22
e-mail: emos-si@emos-si.si
www.emos-si.si





112 mil. Kč
roční obrat



10 zaměstnanců



350
zákazníků

 EMOS Group
 obsluhované trhy

EMOS Group

Souhrnná data za celou skupinu EMOS:

- český kapitál: 100 %
- konsolidovaný obrat: 1,750 mil. Kč
- celková aktiva: 1,1 mld. Kč
- dynamický růst: cca 10 % ročně
- celkový počet zaměstnanců: 344
- obchodní pokrytí: 23 zemí, 412 mil. obyvatel
- obchodní tým: 90 obchodních zástupců
- počet zákazníků: 4 800
- počet aktivních položek: 2 500
- počet zásilek denně: 1 000
- počet vyskladněných položek denně: 10 000



Kapacita 14 000 m² umožňuje mít skladem tisíce produktů, které dodáváme na trh.



Moderně řízený sklad umožňuje dodávat zboží do 24 hodin od objednání do zemí střední Evropy.



Automatizace logistického centra snižuje chybovost vychystávaných objednávek, která se v roce 2016 pohybovala v promilích procent.



Denně průměrně vyexpedujeme 1 000 balíčků a 100 palet do 23 zemí v Evropě.



Elektronicky avizované informace o doručení objednávky a doklady v elektronické podobě považujeme za samozřejmost.

Cesta kvality

Klíčovým prvkem naší dlouhodobé strategie je řízení jakosti a zajištění dlouhodobých standardů kvality. Z tohoto pohledu je významnou přidanou hodnotou společnosti EMOS testování kvality výrobků ve vlastní laboratoři. Ta funguje od roku 2009 a za téměř 10 let provozu jí prošly tisíce výrobků. Jejím hlavním cílem je kontrola kvality produktů dodávaných na trh či ověřování parametrů uváděných na obalech. Díky laboratoři si stojíme pevně za hodnotami, které na obalech uvádíme a zákazník tak má jistotu, že kabel, na kterém uvádíme průměr 5 mm, má skutečně průměr 5 mm.

Vybavení laboratoře je přizpůsobené portfoliu produktů, které na trh dodáváme, přičemž se snažíme o neustálou modernizaci a rozvoj. To nám umožňuje reagovat flexibilně a s přesnými výsledky měření. Jedním z klíčových zařízení laboratoře je integrační koule, která slouží k měření parametrů světelných zdrojů. Díky ní můžeme garantovat údaje, které uvádíme na obalech světelných zdrojů. Dalším významným zařízením je goniofotometr, který slouží na měření vyzařovací charakteristiky svítidel. Laboratoř je dále vybavená termokamerou, počítačem řízenými světelnými lavicemi na test životnosti světelných zdrojů, zařízením pro zkoušku žhavou smyčkou, testery baterií, akumulátorů a dalším špičkovým vybavením.

I do budoucna budeme řízení kvality posouvat dále. Plánujeme investovat do nákupu speciálního zařízení, které měří EMC – elektro magnetickou kompatibilitu a mnoha dalších přístrojů. Špičkové technické zázemí naší laboratoře, spolu s důsledným řízením vývoje a nízkým procentem reklamací, jsou zárukou kvality a spokojenosti našich zákazníků.

„Klíčovým prvkem naší dlouhodobé strategie je řízení jakosti a zajištění dlouhodobých standardů kvality.“



Redesign grafické tváře EMOS

V letošním roce čeká naši společnost mezi jinými jedna zásadní změna, velmi viditelná a s dlouhodobým dopadem. Jedná se o celkovou změnu grafické tváře.

Tato změna započala navržením nového logotypu společnosti a nového claimu. Probíhající proces se však netýká pouze loga – jedná se o redesign celé grafické tváře společnosti. To znamená nejen záměnu všech materiálů, které nesou logo EMOS, tedy tiskovin, hlavičkových papírů, vizitek a tak dále. Znamená to také změnu označení budov, polepů automobilů nebo dostupný redesign on-line aplikací a obalů všech výrobků.

Je zřejmé, že se bude jednat o náročný proces, ale proces potřebný a proces plánovaný a především – řízený. Bude se postupovat v logických fázích, navzájem navazujících a nastavených tak, aby znamenaly co nejmenší zátěž pro společnost a co nejjednodušší přechod pro naše zákazníky.

Naši zákazníci se tedy mohou těšit na obaly v novém designu vycházejícím z jednotné koncepce, nové katalogy a letáky a také novou komunikaci podporující prodej a znalost produktů EMOS. To vše za jediným cílem – abychom společně rostli. **Děláme život jednodušší.**



B2B PORTÁL PRO PARTNERY

b2b.emos.cz

...vše na jednom místě, rychle a přehledně

Výhody a přidaná hodnota



možnost objednávat
24 hodin denně,
7 dní v týdnu



možnost připojení
více osob
na jeden účet



seznam všech
účtních dokladů



vždy aktuální skladová
dostupnost



responzivní aplikace
- možnost být online
kdekoliv na cestách

Co stačí udělat?

- Založte si účet
- Přihlaste se do portálu
(V případě, že už máte účet, přihlaste se pomocí aktuálních přihlašovacích údajů)
- Šetřete čas sobě i svým zaměstnancům

Založení účtu: obraťte se na nás prostřednictvím obchodního zástupce nebo přes email: b2b@emos.cz

Portál najdete na: <https://b2b.emos.cz>, tel.: 581 261 195



1 200

spokojených partnerů

Baterie	Baterie 8	Mini Globe Frosted Filament, 230 V AC 118
	Baterie GP – nenabíjecí 8	Mini Globe Classic, 230 V AC 119
	Lithiové GP Lithium 8	Mini Globe Basic, 230 V AC 121
	Alkalické GP Ultra plus Alkaline 9	Globe 122
	Alkalické GP Ultra Alkaline 10	Globe Classic, 230 V AC 122
	Alkalické GP Super Alkaline 13	Reflector 123
	Alkalické GP Alkaline 16	Reflector Classic, 230 V AC 123
	Zinkové GP Greencell 17	GU10 124
	Zinkové GP Supercell 20	GU10 Classic, 230 V AC 124
	Fotobaterie lithiové válcové GP Lithium 21	GU10 Basic, 230 V AC 127
	Lithiové-knoflíkové GP Lithium 22	GU5,3 128
	Alkalické speciální GP 26	MR16 Classic, 12 V DC/AC 50 Hz 128
	Alkalické-knoflíkové GP 28	G9 129
	Na bázi oxidu stříbra GP 30	G9 Classic, 230 V AC 129
	Do naslouchadel GP 32	G4 130
	Baterie GP – nabíjecí 33	G4 Classic, 12 V DC/AC 50 Hz 130
	Nabíjecí baterie GP ReCyko [®] Pro Professional 33	High power LED lamps 132
	Nabíjecí baterie GP ReCyko [®] Pro Photo & Flash 34	High power LED lamps Classic, 230 V AC 132
	Nabíjecí baterie GP ReCyko [®] Pro Cordless 34	Žárovky do elektrospotřebičů 230 V AC 132
	Nabíjecí baterie GP ReCyko [®] 35	ECO halogenové žárovky 134
	Baterie – ostatní 37	ECO halogeny, 230 V AC 134
	RAVER LITHIUM 37	ECO halogeny, 12 V DC/AC 138
	RAVER ULTRA alkaline 37	Světelné zdroje – ostatní 139
	RAVER Lithiové knoflíkové 39	Zářivky, LED trubice 139
	RAVER Alkalické knoflíkové 39	LED trubice PROFI PLUS T8 – skleněné 230 V AC s otočnou patičí 139
	Nabíjecí baterie RAVER Solar 40	LED trubice PROFI T8 – skleněné 230 V AC 140
	Rayovac hodinové – na bázi oxidu stříbra 41	LED trubice BASIC T8 – skleněné 230 V AC 141
	Rayovac do naslouchadel 44	Svitidla pro LED trubice T8, 230 V AC 142
	Záložní olovené akumulátory – VRLA 45	Lineární zářivky OSRAM T5 – skleněné 143
	Sestavy náhradních baterií NiMH a NiCd do nouzových světél 50	Lineární zářivky OSRAM T8 – skleněné 143
	Nabíječky, powerbanky, zdroje 52	Autožárovky OSRAM, 12 V DC 146
	Nabíječky baterií 52	Halogenové žárovky OSRAM, 12 V 147
	Nabíječky baterií GP 52	Lineární halogenová žárovka OSRAM, 230 V 148
	Nabíječky baterií EMOS 54	Kompaktní zářivky OSRAM, 230 V AC 148
	Powerbanky 56	Startéry OSRAM 148
	Powerbanky GP Řada F 56	LED reflektory 150
	Powerbanky GP Řada R 57	PROFI PLUS 150
	Powerbanky RAVER 58	PROFI 152
	Zdroje 59	PROFI + PIR senzor 153
	USB napájecí adaptéry 59	IDEO 154
	Smartphonové kabely 62	IDEO + PIR senzor 155
	Měníče napětí 67	HOBBY SLIM 156
	Univerzální síťové adaptéry 68	HOBBY SLIM + PIR senzor 158
	Svitilny 71	HOBBY 159
	Svitilny GP 71	HOBBY + PIR senzor 160
	GP Design Beam 71	FUTURA 2 161
	Čelovky GP Xplor 75	LED přenosné reflektory s akumulátorem 162
	GP Discovery Outdoor 76	LED pracovní svítla 162
	GP Discovery Compact 77	LED přenosné reflektory 163
	Svitilny EMOS 78	Halogenové reflektory – přenosné 164
	LED ruční kovové svítilny 78	Přenosná svítidla 164
	LED ruční plastové svítilny 80	LED panely 165
	LED pracovní svítilny na baterie 82	Velké LED panely PROFI PLUS 165
	LED noční svítla na baterie 83	Velké LED panely PROFI 167
	LED pracovní svítilny nabíjecí 85	Malé LED panely Exclusive IP65 vestavné kruhové 170
	LED nabíjecí svítilny EXPERT 86	Malé LED panely Exclusive IP65 vestavné čtvercové 171
	Čelovky 88	Malé LED panely vestavné kruhové – bílé 173
	LED cyklosvitilny 91	Malé LED panely vestavné kruhové – stříbrné 174
	LED svítilny s Krtkem 93	Malé LED panely vestavné čtvercové – bílé 175
	LED přívěšky display box 94	Malé LED panely vestavné čtvercové – stříbrné 177
	LED svítilny display boxy 95	Malé LED panely přisazené kruhové – bílé 178
	Náhradní díly ke svítilnám 97	Malé LED panely přisazené kruhové – stříbrné 179
	Lighting 102	Malé LED panely přisazené čtvercové – bílé 180
	Vintage Filament, 230 V AC 102	Malé LED panely přisazené čtvercové – stříbrné 182
	Řada A60, A70 104	LED svítidla 184
	A60, A70 Filament, 230 V AC 104	Exclusive – přisazená 184
	A60 Frosted Filament, 230 V AC 106	CORI – přisazená svítidla 185
	A60 Filament Dimmable, 230 V AC 106	CORI – přisazená svítidla + MW senzor 186
	A60 Dimmable stmívatelné, 230 V AC 107	Přisazená svítidla IP44 187
	A60 s čidlem, 230 V AC 108	DORI – přisazená svítidla 189
	A60 Classic, 230 V AC 109	Přisazená svítidla 191
	A60 Basic, 230 V AC 112	Přisazená svítidla + PIR senzor 191
	Candle 114	Přisazená svítidla IP65 192
	Candle Filament, 230 V AC 114	SPOTLIGHTS 194
	Candle Frosted Filament, 230 V AC 114	SPOTLIGHTS Exclusive – bílá 194
	Candle Classic, 230 V AC 115	SPOTLIGHTS Exclusive – broušený nikl 195
	Candle Basic, 230 V AC 116	SPOTLIGHTS Classic – kruhová, bílá 196
	Mini Globe 117	SPOTLIGHTS Classic – čtvercová, bílá 197
	Mini Globe Filament, 230 V AC 117	SPOTLIGHTS Classic – kruhová, stříbrná 198

SPOTLIGHTS Classic – čtvercová, stříbrná	199	Propojovací AV kabely, 3,5 mm stereo kabely	301
DOWNLIGHTS	200	USB kabely	303
DOWNLIGHTS PROFI PLUS vestavná svítidla	200	Smartphonové kabely	304
DOWNLIGHTS vestavná svítidla	201	Strukturovaná kabeláž	310
LED prachotěsná svítidla	202	Datové kabely UTP/FTP	310
LED prachotěsná svítidla IP65 PROFI PLUS	202	Propojovací patch kabely	314
LED prachotěsná svítidla IP65	203	Konektory a zásuvka RJ45	315
Svítidla pro vysoké stropy PROFI PLUS (Highbay)	205	Dvojlinky stíněné a nestíněné	316
LED orientační světla – venkovní – vestavná	207	Koaxiální kabely	321
LED orientační světla – venkovní – přisazená	209	Koaxiální kabely 50 Ω	321
LED kabinetní světla	210	Koaxiální kabely 75 Ω	322
SMARTBAR	210	Koaxiální kabely 75 Ω Tri shield	324
T5 LED LIGHT osvětlení – lišta	211	Koaxiální kabely 75 Ω Tri shield venkovní	325
SMARTBAR	212	Koaxiální kabely 75 Ω - 1× stínění	326
Stolní lampičky	213	Okenní průchodka	326
Senzory	218	Koaxiální kabely 75 Ω - 5, 10, 15 a 20 m	327
Pohybová čidla PIR	218	Videotelefony, zvonky	330
Pohybová čidla MW – microwave	219	Bezdrátové zvonky	330
LED noční světla 230 V AC	220	Náhradní tlačítka	334
Lapač hmyzu elektrický 230 V AC	220	Domácí videotelefony	335
LED dekorativní osvětlení	221	Sady videotelefonů a samostatné monitory	335
LCD produkty	227	Dveřní kamerové jednotky	339
Meteorologické stanice	227	Audiovratný	339
Teploměry	233	Monitorovací zařízení	340
Budíky	235	IP Kamery	340
Nástěnné hodiny	236	CCTV kamera k videotelefonu	340
Náhradní čidla	236	Dveřní zámky	341
Kuchyňské váhy	237	Příslušenství ke vstupním systémům	341
Kuchyňské minutky	240	Wi-Fi dveřní/okenní zabezpečovací zařízení	342
Kuchyňský digitální teploměr se sondou	240	Antény, DVB-T/T2, příslušenství	343
Osobní váhy	241	Antény	343
TV a audio příslušenství	246	Pokojevé antény	343
Multimediální přehrávače	246	Venkovní antény	346
Soundboxy a Rádía	246	Přijímače TV signálu	349
Držáky TV	250	Účastnické zásuvky	350
Univerzální dálkové ovladače OFA	252	Slučovače	352
Prodlužovací přírůdky, navijáky	255	Rozbočovače	352
Prodlužovací přírůdky FRENCH 1fázové s PVC izolací 1,0 mm ²	255	Anténní předzesilovače	354
1fázové s gumovou izolací	260	Linkové zesilovače	354
Držáky zásuvek prodlužovacích přírůdků	260	LTE filtr	354
Prodlužovací přírůdky FRENCH 1fázové s PVC izolací 1,5 mm ²	261	Domovní zesilovače	355
Přepětové ochrany Philips FRENCH	262	Napájecí zdroje pro antény	355
Přepětové ochrany EMOS FRENCH	263	Držáky satelitních, terestriálních antén	356
1fázové spojky s gumovou izolací H07RN 1,5 mm ²	265	Multimetry, zkoušečky	357
1fázové spojky s gumovou izolací H05RR 1,5 mm ²	266	Multimetry	357
1fázová spojka s gumovou izolací H05RR 2,5 mm ²	266	Měřicí šňůry	359
1fázové spojky s PVC izolací 1,5 mm ²	267	Zkoušečky	359
Dvoužilový PVC pohyblivý přírůdek	267	Univerzální tester baterií	361
1fázové spojky s PVC izolací 1,0 mm ²	268	Multidetektor	361
Montované kabely 3F program 400 V	269	Laserový měřič vzdálenosti	361
3fázové – s gumovou izolací 2,5 mm ² ; 5P 16 A	269	Termostaty, detektory CO a kouře	362
3fázové – s gumovou izolací 2,5 mm ² ; 5P 32 A	269	Termostaty	362
Navijáky prodlužovacích přírůdků FRENCH	270	Pokojevé termostaty EMOS	362
3fázové – Profi s gumovou izolací průřez vodiče 1,5 mm ²	270	Termostaty HOMEXPERT	364
1fázové s gumovou izolací průřez vodiče 2,5 mm ²	270	Detektory CO a kouře	366
1fázové s gumovou izolací průřez vodiče 1,5 mm ²	270	Instalační materiál a pásy	368
1fázové s PVC izolací – pevný střed	271	Instalační materiál	368
1fázové s PVC izolací	273	ABB Zásuvky, vypínače	368
Průmyslové 3fázové vidlice, zásuvky, spojky, přírůdky 380–415 V~	275	ABB CLASSIC	368
Samostatné vícenásobné zásuvky	277	ABB SWING	370
Samostatné zásuvky a vidlice	278	ABB TANGO	370
Gumové zásuvky a vidlice pro pohyblivé přírůdky	279	ABB – ostatní	371
Adaptory a cestovní adaptory	280	TESLA Stropkov Zásuvky, vypínače	372
Wi-Fi zásuvka s časovačem	282	STANDARD	372
Dálkově ovládané zásuvky	282	PRAKTIK	374
Wattmetry a časovače	283	TESLA Stropkov – ostatní	377
Pohyblivé přírůdky, flexo šňůry	285	EMOS Instalační materiál	377
Nástěnné spínače a zásuvky 250 V~	288	Elektroizolační PVC pásy	383
Páječky, cín, kalafuna	290	šířka 19/25 mm, délka 10 m	383
Svorkovnice	291	šířka 15 mm, délka 10 m	383
Kabely	292	šířka 19 mm, délka 20 m	384
Konektory, redukce, přepínače	292	Textilní pásy	384
Anténní koaxiální kabely	295	Samovulkanizační pásy	385
Anténní koaxiální kabely na závěsu	295	Univerzální lepící pásy DUCT TAPE	386
Anténní koaxiální kabely	296	Vyznačovací a vytyčovací pásy	386
HDMI kabely	298	Oboustranné lepící pásy	387
SCART–SCART kabely	300	Reflexní bezpečnostní pásy	387
SCART–RCA kabely	300		
RCA–RCA kabely	301		

Baterie

Nabíječky, powerbanky, zdroje

Svítidly

Lighting

Meteorostanice, teploměry, váhy

TV, audio příslušenství

Prodlužovací přírůdky, navijáky

Kabely

Videotelefony, zvonky

Antény, DVB-T/T2, příslušenství

Multimetry, zkoušečky

Termostaty, detektory CO a kouře

Instalační materiál, pásy

GP Batteries

GP Lithium
BREAKS THE LIMITS

- ✓ ideální do extrému -40 °C až +60 °C
- ✓ o třetinu lehčí a 7× výkonnější než běžné alkalické baterie
- ✓ pořízení až 800 fotografií
- ✓ skladovatelnost 10 let
- ✓ bezpečná moderní technologie



obecné číslo

B15212

typ GP 15LF
objednávkové číslo
10 22 000 711
☎ 2/-/20/160

- typové označení: FR6 (tužka, AA)
- napětí: 1,5 V
- rozměr: 14,5 × 50,5 mm
- prodejní obal: 2 ks, blistr



obecné číslo

B15112

typ GP 24LF
objednávkové číslo
10 22 000 412
☎ 2/-/20/160

- typové označení: FR03 (mikrotužka, AAA)
- napětí: 1,5 V
- rozměr: 10,5 × 44,5 mm
- prodejní obal: 2 ks, blistr



* provozní teplota: -30 °C až +60 °C

obecné číslo

B1509

typ GP CR-V9
objednávkové číslo
10 22 000 911
☎ 1/-/10/450

- typové označení: CR-V9 (U9VL,1604LC)
- napětí: 9 V
- rozměr: 26,5 × 17,5 × 48,5 mm
- prodejní obal: 1 ks, blistr



GP Lithium
BREAKS THE LIMITS



GP Batteries

Ultra^{Plus} Alkaline

- ✓ neuvýkonnější řada alkalických baterií GP
- ✓ vyniká dobou provozu v energeticky nejnáročnějších zařízeních požadujících maximální výkon
- ✓ až o 60 % více energie oproti běžným alkalickým bateriím
- ✓ obsahují ochranu proti vytečení
- ✓ pracovní teplota od -20 °C do +54 °C



obecné číslo

B17122

typ GP 15AUP
objednávkové číslo
10 17 212 000
☎ 2/-/20/160

- typové označení: LR6 (tužka, AA)
- napětí: 1,5 V
- rozměr: 14,5 × 50,5 mm
- prodejní obal: 2 ks, blistr



obecné číslo

B1721

typ GP 15AUP
objednávkové číslo
10 17 214 000
☎ 4/-/40/320

- typové označení: LR6 (tužka, AA)
- napětí: 1,5 V
- rozměr: 14,5 × 50,5 mm
- prodejní obal: 4 ks, blistr



obecné číslo

B17112

typ GP 24AUP
objednávkové číslo
10 17 112 000
☎ 2/-/20/160

- typové označení: LR03 (mikrotužka, AAA)
- napětí: 1,5 V
- rozměr: 10,5 × 44,5 mm
- prodejní obal: 2 ks, blistr



obecné číslo

B1711

typ GP 24AUP
objednávkové číslo
10 17 114 000
☎ 4/-/40/320

- typové označení: LR03 (mikrotužka, AAA)
- napětí: 1,5 V
- rozměr: 10,5 × 44,5 mm
- prodejní obal: 4 ks, blistr



obecné číslo

B1731

typ GP 14AUP
objednávkové číslo
10 17 312 000
☎ 2/-/20/160

- typové označení: LR14 (malé mono, C)
- napětí: 1,5 V
- rozměr: 26,2 × 50,0 mm
- prodejní obal: 2 ks, blistr



Baterie

obecné číslo
B1741

typ GP 13AUP
objednávkové číslo
10 17 412 000
☎ 2/20/-/160

- typové označení: LR20 (velké mono, D)
- napětí: 1,5 V
- rozměr: 34,2 × 61,5 mm
- prodejní obal: 2 ks, blistr



Nabíječky,
powerbanky,
zdroje

Switchy

obecné číslo
B1751

typ GP 1604AUP
objednávkové číslo
10 17 511 000
☎ 1/-/10/200

- typové označení: 6LF22 9 V (1604)
- napětí: 9 V
- rozměr: 26,5 × 17,5 × 48,5 mm
- prodejní obal: 1 ks, blistr



Lighting

Meteostanice,
teploměry,
váhy

TV, audio
příslušenství

Produktová
přívody,
navíjačky

Kabely

Videotelefony,
zvonky

Antény,
DVB-T/2,
příslušenství

Multimetry,
zkoušečky

Termostaty,
detektory CO
a kouře

Instalační
materiál,
pásy

GP Batteries

Ultra Alkaline

- ✓ vhodné pro použití v přístrojích se středním odběrem proudu
- ✓ až o 30 % více energie oproti běžným alkalickým bateriím
- ✓ obsahují ochranu proti vytečení
- ✓ pracovní teplota od -20 °C do +54 °C



obecné číslo
B1920

typ GP 15AU
objednávkové číslo
10 14 202 000
☎ 2/40/200/1 000

- typové označení: LR6 (tužka, AA)
- napětí: 1,5 V
- rozměr: 14,5 × 50,5 mm
- prodejní obal: 2 ks, fólie



obecné číslo
B1921

typ GP 15AU
objednávkové číslo
10 14 214 000
☎ 4/-/40/320

- typové označení: LR6 (tužka, AA)
- napětí: 1,5 V
- rozměr: 14,5 × 50,5 mm
- prodejní obal: 4 ks, blistr



obecné číslo

B19218

typ GP 15AU
objednávkové číslo
10 14 218 000
☎ 8/-/96/768

- typové označení: LR6 (tužka, AA)
- napětí: 1,5 V
- rozměr: 14,5 × 50,5 mm
- prodejní obal: 8 ks, blistr



obecné číslo

B1910

typ GP 24AU
objednávkové číslo
10 14 102 000
☎ 2/40/200/1 000

- typové označení: LR03 (mikrotužka, AAA)
- napětí: 1,5 V
- rozměr: 10,5 × 44,5 mm
- prodejní obal: 2 ks, fólie



obecné číslo

B1911

typ GP 24AU
objednávkové číslo
10 14 114 000
☎ 4/-/40/320

- typové označení: LR03 (mikrotužka, AAA)
- napětí: 1,5 V
- rozměr: 10,5 × 44,5 mm
- prodejní obal: 4 ks, blistr



obecné číslo

B19118

typ GP 24AU
objednávkové číslo
10 14 118 000
☎ 8/-/96/768

- typové označení: LR03 (mikrotužka, AAA)
- napětí: 1,5 V
- rozměr: 10,5 × 44,5 mm
- prodejní obal: 8 ks, blistr



obecné číslo

B1930

typ GP 14AU
objednávkové číslo
10 14 302 000
☎ 2/-/24/240

- typové označení: LR14 (malé mono, C)
- napětí: 1,5 V
- rozměr: 26,2 × 50,0 mm
- prodejní obal: 2 ks, fólie



obecné číslo

B1931

typ GP 14AU
objednávkové číslo
10 14 312 000
☎ 2/-/20/160

- typové označení: LR14 (malé mono, C)
- napětí: 1,5 V
- rozměr: 26,2 × 50,0 mm
- prodejní obal: 2 ks, blistr



Baterie

obecné číslo
B1940

typ GP 13AU
objednávkové číslo
10 14 402 000
☎ 2/20/-/120

- typové označení: LR20 (velké mono, D)
- napětí: 1,5 V
- rozměr: 34,2 × 61,5 mm
- prodejní obal: 2 ks, fólie



Nabíječky,
powerbanky,
zdroje

Svítlivky

obecné číslo
B1941

typ GP 13AU
objednávkové číslo
10 14 412 000
☎ 2/-/20/160

- typové označení: LR20 (velké mono, D)
- napětí: 1,5 V
- rozměr: 34,2 × 61,5 mm
- prodejní obal: 2 ks, blistr



Lighting

Meteostanice,
teploměry,
váhy

obecné číslo
B1950

typ GP 1604AU
objednávkové číslo
10 14 501 000
☎ 1/10/50/500

- typové označení: 6LF22 9 V (1604)
- napětí: 9 V
- rozměr: 26,5 × 17,5 × 48,5 mm
- prodejní obal: 1 ks, fólie



TV, audio
příslušenství

Prodlužovací
přívody,
navíječky

obecné číslo
B1951

typ GP 1604AU
objednávkové číslo
10 14 511 000
☎ 1/-/10/200

- typové označení: 6LF22 9 V (1604)
- napětí: 9 V
- rozměr: 26,5 × 17,5 × 48,5 mm
- prodejní obal: 1 ks, blistr



Kabely

Videotelefony,
zvonky

Antény,
DVB-T/T2,
příslušenství

Multimetry,
zkoušečky

Termostaty,
detektory CO
a kouře

Instalační
materiál,
pásy

GP Batteries

Super Alkaline

- ✓ základní řada alkalických baterií GP
- ✓ pro použití v přístrojích s nízkým odběrem proudu
- ✓ až 7× více energie oproti obyčejným zinkouhlíkovým bateriím
- ✓ obsahují ochranu proti vytečení
- ✓ pracovní teplota od -20 °C do +54 °C



obecné číslo
B1320

typ GP 15A
objednávkové číslo
10 13 202 000

☎ 2/40/200/1 000

- typové označení: LR6 (tužka, AA)
- napětí: 1,5 V
- rozměr: 14,5 × 50,5 mm
- prodejní obal: 2 ks, fólie



4 891199 006470



obecné číslo
B1320G

typ GP 15A
objednávkové číslo
10 13 200 102

☎ 10/-/160/640

- typové označení: LR6 (tužka, AA)
- napětí: 1,5 V
- rozměr: 14,5 × 50,5 mm
- prodejní obal: 10 ks, fólie



4 891199 141904



obecné číslo
B1320L

typ GP 15A
objednávkové číslo
10 13 200 210

☎ 20/240/-/960

- typové označení: LR6 (tužka, AA)
- napětí: 1,5 V
- rozměr: 14,5 × 50,5 mm
- prodejní obal: 20 ks, fólie



4 891199 079856



obecné číslo
B1321

typ GP 15A
objednávkové číslo
10 13 214 000

☎ 4/-/40/320

- typové označení: LR6 (tužka, AA)
- napětí: 1,5 V
- rozměr: 14,5 × 50,5 mm
- prodejní obal: 4 ks, blistr



4 891199 000034



obecné číslo
B13218

typ GP 15A
objednávkové číslo
10 13 218 000

☎ 8/-/96/768

- typové označení: LR6 (tužka, AA)
- napětí: 1,5 V
- rozměr: 14,5 × 50,5 mm
- prodejní obal: 8 ks, blistr



4 891199 020377



Baterie

obecné číslo
B1310

typ GP 24A
objednávkové číslo
10 13 102 000
☎ 2/40/200/1 000

- typové označení: LR03 (mikrotužka, AAA)
- napětí: 1,5 V
- rozměr: 10,5 × 44,5 mm
- prodejní obal: 2 ks, fólie



Nabíječky,
powerbanky,
zdroje

Switchy

obecné číslo
B1310G

typ GP 24A
objednávkové číslo
10 13 100 102
☎ 10/320/-/960

- typové označení: LR03 (mikrotužka, AAA)
- napětí: 1,5 V
- rozměr: 10,5 × 44,5 mm
- prodejní obal: 10 ks, fólie



Lighting

Meteostanice,
teploměry,
váhy

obecné číslo
B1310L

typ GP 24A
objednávkové číslo
10 13 100 210
☎ 20/320/-/960

- typové označení: LR03 (mikrotužka, AAA)
- napětí: 1,5 V
- rozměr: 10,5 × 44,5 mm
- prodejní obal: 20 ks, fólie



TV, audio
přisloušenství

Prodlužovací
přívody,
navíjačky

obecné číslo
B1311

typ GP 24A
objednávkové číslo
10 13 114 000
☎ 4/-/40/320

- typové označení: LR03 (mikrotužka, AAA)
- napětí: 1,5 V
- rozměr: 10,5 × 44,5 mm
- prodejní obal: 4 ks, blistr



Kabely

Videotelefony,
zvonky

obecné číslo
B13118

typ GP 24A
objednávkové číslo
10 13 118 000
☎ 8/-/96/768

- typové označení: LR03 (mikrotužka, AAA)
- napětí: 1,5 V
- rozměr: 10,5 × 44,5 mm
- prodejní obal: 8 ks, blistr



Antény,
DVB-L/12,
přisloušenství

Multimetry,
zkoušečky

obecné číslo
B1330

typ GP 14A
objednávkové číslo
10 13 302 000
☎ 2/-/24/240

- typové označení: LR14 (malé mono, C)
- napětí: 1,5 V
- rozměr: 26,2 × 50,0 mm
- prodejní obal: 2 ks, fólie



Termostaty,
detektory CO
a kouře

Instalační
materiál,
pásky

obecné číslo

B1331

typ GP 14A
objednávkové číslo
10 13 312 000
☎ 2/-/20/160

- typové označení: LR14 (malé mono, C)
- napětí: 1,5 V
- rozměr: 26,2 × 50,0 mm
- prodejní obal: 2 ks, blistr



obecné číslo

B1340

typ GP 13A
objednávkové číslo
10 13 402 000
☎ 2/-/20/120

- typové označení: LR20 (velké mono, D)
- napětí: 1,5 V
- rozměr: 34,2 × 61,5 mm
- prodejní obal: 2 ks, fólie



obecné číslo

B1341

typ GP 13A
objednávkové číslo
10 13 412 000
☎ 2/-/20/160

- typové označení: LR20 (velké mono, D)
- napětí: 1,5 V
- rozměr: 34,2 × 61,5 mm
- prodejní obal: 2 ks, blistr



obecné číslo

B1350

typ GP 1604A
objednávkové číslo
10 13 501 000
☎ 1/10/50/500

- typové označení: 6LF22 9 V (1604)
- napětí: 9 V
- rozměr: 26,5 × 17,5 × 48,5 mm
- prodejní obal: 1 ks, fólie



obecné číslo

B1351

typ GP 1604A
objednávkové číslo
10 13 511 000
☎ 1/-/10/200

- typové označení: 6LF22 9 V (1604)
- napětí: 9 V
- rozměr: 26,5 × 17,5 × 48,5 mm
- prodejní obal: 1 ks, blistr



obecné číslo

B1360

typ GP 312A
objednávkové číslo
10 13 601 000
☎ 1/20/-/120

- typové označení: 3LR12 4,5 V (plochá)
- napětí: 4,5 V
- rozměr: 62 × 22 × 67 mm
- prodejní obal: 1 ks, fólie



Baterie

Nabíječky,
powerbanky,
zdroje

Svítilny

Lighting

Meteostanice,
teploměry,
váhyTV, audio
příslušenstvíProdlužovací
přívody,
navijáky

Kabely

Videotelefony,
zvonkyAntény,
DVB-T/T2,
příslušenstvíMultimetry,
zkoušečkyTermostaty,
detektory CO
a kouřeInstalační
materiál,
pásky

GP Batteries

Alkaline

obecné číslo

BA1320F

typ GP 15AB
objednávkové číslo
10 13 209 003
☎ 12/-/192/768

- typové označení: LR6 (tužka, AA)
- napětí: 1,5 V
- rozměr: 14,5 × 50,5 mm
- prodejní obal: 12 ks, fólie



obecné číslo

BA1321

typ GP 15AB
objednávkové číslo
10 13 214 010
☎ 4/40/-/320

- typové označení: LR6 (tužka, AA)
- napětí: 1,5 V
- rozměr: 14,5 × 50,5 mm
- prodejní obal: 4 ks, blistr



obecné číslo

BA1310F

typ GP 24AB
objednávkové číslo
10 13 109 002
☎ 12/-/384/1 152

- typové označení: LR03 (mikrotužka, AAA)
- napětí: 1,5 V
- rozměr: 10,5 × 44,5 mm
- prodejní obal: 12 ks, fólie



obecné číslo

BA1311

typ GP 24AB
objednávkové číslo
10 13 114 010
☎ 4/-/40/320

- typové označení: LR03 (mikrotužka, AAA)
- napětí: 1,5 V
- rozměr: 10,5 × 44,5 mm
- prodejní obal: 4 ks, blistr



GP Batteries

GREENCELL Zinc

- ✓ pokročilá verze zinkouhlíkových baterií
- ✓ doba skladování až 3 roky
- ✓ pracovní teplota od -20 °C do +40 °C



obecné číslo
B1220

typ GP 15G
objednávkové číslo
10 12 204 000
☎ 4/40/200/1 000

- typové označení: R6 (tužka, AA)
- napětí: 1,5 V
- rozměr: 14,5 × 50,5 mm
- prodejní obal: 4 ks, fólie



obecné číslo
B1220K

typ GP 15G
objednávkové číslo
10 12 209 000
☎ 10/-/200/1 000

- typové označení: R6 (tužka, AA)
- napětí: 1,5 V
- rozměr: 14,5 × 50,5 mm
- prodejní obal: 10 ks, fólie



obecné číslo
B1221

typ GP 15G
objednávkové číslo
10 12 214 000
☎ 4/-/72/288

- typové označení: R6 (tužka, AA)
- napětí: 1,5 V
- rozměr: 14,5 × 50,5 mm
- prodejní obal: 4 ks, blistr



obecné číslo
B1210

typ GP 24G
objednávkové číslo
10 12 102 000
☎ 2/40/200/1 000

- typové označení: R03 (mikrotužka, AAA)
- napětí: 1,5 V
- rozměr: 10,5 × 44,5 mm
- prodejní obal: 2 ks, fólie



obecné číslo
B1210K

typ GP 24G
objednávkové číslo
10 12 109 000
☎ 10/-/200/1 000

- typové označení: R03 (mikrotužka, AAA)
- napětí: 1,5 V
- rozměr: 10,5 × 44,5 mm
- prodejní obal: 10 ks, fólie



Baterie

Nabíječky,
powerbanky,
zdroje

Svítilny

Lighting

Meteostanice,
teploměry,
váhyTV, audio
příslušenstvíProdlužovací
přívody,
navijáky

Kabely

Videotelefony,
zvonkyAntény,
DVB-T/T2,
příslušenstvíMultimetry,
zkoušečkyTermostaty,
detektory CO
a kouřeInstalační
materiál,
pásky

Baterie

obecné číslo
B1211

typ GP 24G
objednávkové číslo
10 12 114 000
☎ 4/-/40/480

- typové označení: R03 (mikrotužka, AAA)
- napětí: 1,5 V
- rozměr: 10,5 × 44,5 mm
- prodejní obal: 4 ks, blistr



Nabíječky,
powerbanky,
zdroje

Switchy

obecné číslo
B1230

typ GP 14G
objednávkové číslo
10 12 302 000
☎ 2/-/24/480

- typové označení: R14 (malé mono, C)
- napětí: 1,5 V
- rozměr: 26,2 × 50,0 mm
- prodejní obal: 2 ks, fólie



Lighting

Meteostanice,
teploměry,
váhy

obecné číslo
B1231

typ GP 14G
objednávkové číslo
10 12 312 000
☎ 2/20/-/240

- typové označení: R14 (malé mono, C)
- napětí: 1,5 V
- rozměr: 26,2 × 50,0 mm
- prodejní obal: 2 ks, blistr



TV, audio
příslušenství

Prodlužovací
přívody,
navíjačky

obecné číslo
B1240

typ GP 13G
objednávkové číslo
10 12 402 000
☎ 2/-/20/200

- typové označení: R20 (velké mono, D)
- napětí: 1,5 V
- rozměr: 34,2 × 61,5 mm
- prodejní obal: 2 ks, fólie



Kabely

Videotelefony,
zvonky

obecné číslo
B1241

typ GP 13G
objednávkové číslo
10 12 412 000
☎ 2/-/20/120

- typové označení: R20 (velké mono, D)
- napětí: 1,5 V
- rozměr: 34,2 × 61,5 mm
- prodejní obal: 2 ks, blistr



Antény,
DVB-T/2,
příslušenství

Multimetry,
zkoušečky

obecné číslo
B1250

typ GP 1604G
objednávkové číslo
10 12 501 000
☎ 1/-/10/500

- typové označení: 6F22 9 V (1604)
- napětí: 9 V
- rozměr: 26,5 × 17,5 × 48,5 mm
- prodejní obal: 1 ks, fólie



Termistory,
detektory CO
a kouře

Instalační
materiál,
pásy

obecné číslo

B1251

typ GP 1604G
objednávkové číslo
10 12 511 000
1/-/10/200

- typové označení: 6F22 9 V (1604)
- napětí: 9 V
- rozměr: 26,5 × 17,5 × 48,5 mm
- prodejní obal: 1 ks, blistr



obecné číslo

B1260

typ GP 312G
objednávkové číslo
10 12 601 000
1/-/20/240

- typové označení: 3R12 4,5 V (plochá)
- napětí: 4,5 V
- rozměr: 62 × 22 × 67 mm
- prodejní obal: 1 ks, fólie



obecné číslo

B1261

typ GP 312G
objednávkové číslo
10 12 611 000
1/10/-/120

- typové označení: 3R12 4,5 V (plochá)
- napětí: 4,5 V
- rozměr: 62 × 22 × 67 mm
- prodejní obal: 1 ks, blistr



Baterie

Nabíječky,
powerbanky,
zdroje

Svítilny

Lighting

Meteostanice,
teploměry,
váhyTV, audio
příslušenstvíProdlužovací
přívody,
navijáky

Kabely

Videotelefony,
zvonkyAntény,
DVB-T/T2,
příslušenstvíMultimetry,
zkoušečkyTermostaty,
detektory CO
a kouřeInstalační
materiál,
pásky

SUPERCCELL Zinc

- ✓ pro energeticky nenáročná zařízení s nízkým odběrem proudu
- ✓ doba skladování až 3 roky
- ✓ pracovní teplota od -20 °C do +40 °C



obecné číslo
B1120

typ GP 15PL
objednávkové číslo
10 11 204 000
☎ 4/40/200/1 000

- typové označení: R6 (tužka, AA)
- napětí: 1,5 V
- rozměr: 14,5 × 50,5 mm
- prodejní obal: 4 ks, fólie



obecné číslo
B1110

typ GP 24PL
objednávkové číslo
10 11 102 000
☎ 2/40/200/1 000

- typové označení: R03 (mikrotužka, AAA)
- napětí: 1,5 V
- rozměr: 10,5 × 44,5 mm
- prodejní obal: 2 ks, fólie



obecné číslo
B1130

typ GP 14S
objednávkové číslo
10 11 302 000
☎ 2/-/24/480

- typové označení: R14 (malé mono, C)
- napětí: 1,5 V
- rozměr: 26,2 × 50,0 mm
- prodejní obal: 2 ks, fólie



obecné číslo
B1140

typ GP 13S
objednávkové číslo
10 11 402 000
☎ 2/-/20/200

- typové označení: R20 (velké mono, D)
- napětí: 1,5 V
- rozměr: 34,2 × 61,5 mm
- prodejní obal: 2 ks, fólie



obecné číslo
B1150

typ GP 1604S
objednávkové číslo
10 11 501 000
☎ 1/-/10/500

- typové označení: 6F22 9 V (1604)
- napětí: 9 V
- rozměr: 26,5 × 17,5 × 48,5 mm
- prodejní obal: 1 ks, fólie



GP Batteries

Lithiové válcové

- ✓ ideální do extrému -40 °C až +60 °C
- ✓ využívá moderní technologie k maximální bezpečnosti baterie
- ✓ nejlepší volba pro profesionály
- ✓ extrémně dlouhá skladovatelnost až 10 let
- ✓ výborný výkon při vysokém odběru proudu



obecné číslo
B1501

typ GP CR123A
objednávkové číslo
10 22 000 111
☎ 1/-/10/450

- typové označení: CR123A (CR123AP, CR17345)
- napětí: 3 V
- jmenovitá kapacita: 1 400 mAh
- rozměr: 17,0 × 34,5 mm
- prodejní obal: 1 ks, blistr



obecné číslo
B1502

typ GP CR-P2
objednávkové číslo
10 22 000 211
☎ 1/-/10/450

- typové označení: CR-P2 (EL223AP, DL223A)
- napětí: 6 V
- jmenovitá kapacita: 1 400 mAh
- rozměr: 34,8 × 19,5 × 35,8 mm
- prodejní obal: 1 ks, blistr



obecné číslo
B1505

typ GP 2CR5
objednávkové číslo
10 22 000 511
☎ 1/-/10/450

- typové označení: 2CR5 (EL2CR5BP, DL245)
- napětí: 6 V
- jmenovitá kapacita: 1 400 mAh
- rozměr: 34 × 17 × 45 mm
- prodejní obal: 1 ks, blistr



obecné číslo
B1506

typ GP CR2
objednávkové číslo
10 22 000 611
☎ 1/-/10/450

- typové označení: CR2 (DLCR2)
- napětí: 3 V
- jmenovitá kapacita: 800 mAh
- rozměr: 15,3 × 26,5 mm
- prodejní obal: 1 ks, blistr



Baterie

Nabíječky,
powerbanky,
zdroje

Svítilny

Lighting

Meteostanice,
teploměry,
váhyTV, audio
příslušenstvíProdlužovací
přívody,
navijáky

Kabely

Videotelefony,
zvonkyAntény,
DVB-T/T2,
příslušenstvíMultimetry,
zkoušečkyTermostaty,
detektory CO
a kouřeInstalační
materiál,
pásky

Lithiové-knoflíkové

- ✓ napětí 3 V
- ✓ vysoká hustota energie
- ✓ vhodné pro citlivá zařízení
- ✓ široký rozsah provozních teplot od -10 °C do +60 °C
- ✓ doba skladování až 10 let
- ✓ velký rozsah velikostí a modelů



obecné číslo

B15651

typ GP CR1216
objednávkové číslo
10 42 121 611
☎ 1/10/-/160

- typové označení: GP CR1216
- napětí: 3 V
- jmenovitá kapacita: 30 mAh (při zátěži 30 kΩ)
- rozměr: 12,5 × 1,6 mm
- prodejní obal: 1 ks, blistr



obecné číslo

B1565

typ GP CR1216
objednávkové číslo
10 42 121 615
☎ 5/100/-/400

- typové označení: GP CR1216
- napětí: 3 V
- jmenovitá kapacita: 30 mAh (při zátěži 30 kΩ)
- rozměr: 12,5 × 1,6 mm
- prodejní obal: 5 ks, blistr



obecné číslo

B15201

typ GP CR1220
objednávkové číslo
10 42 122 011
☎ 1/10/-/160

- typové označení: GP CR1220
- napětí: 3 V
- jmenovitá kapacita: 36 mAh (při zátěži 30 kΩ)
- rozměr: 12,5 × 2,0 mm
- prodejní obal: 1 ks, blistr



obecné číslo

B1520

typ GP CR1220
objednávkové číslo
10 42 122 015
☎ 5/-/100/2000

- typové označení: GP CR1220
- napětí: 3 V
- jmenovitá kapacita: 36 mAh (při zátěži 30 kΩ)
- rozměr: 12,5 × 2,0 mm
- prodejní obal: 5 ks, blistr



obecné číslo

B15601

typ GP CR1616
objednávkové číslo
10 42 161 611
☎ 1/10/100/900

- typové označení: GP CR1616
- napětí: 3 V
- jmenovitá kapacita: 55 mAh (při zátěži 30 kΩ)
- rozměr: 16,0 × 1,6 mm
- prodejní obal: 1 ks, blistr



obecné číslo

B1560

typ GP CR1616
objednávkové číslo
10 42 161 615
☎ 5/-/100/2 000

- typové označení: GP CR1616
- napětí: 3 V
- jmenovitá kapacita: 55 mAh (při zátěži 30 kΩ)
- rozměr: 16,0 × 1,6 mm
- prodejní obal: 5 ks, blistr



obecné číslo

B15701

typ GP CR1620
objednávkové číslo
10 42 162 011
☎ 1/10/-/160

- typové označení: GP CR1620
- napětí: 3 V
- jmenovitá kapacita: 75 mAh (při zátěži 30 kΩ)
- rozměr: 16,0 × 2,0 mm
- prodejní obal: 1 ks, blistr



obecné číslo

B1570

typ GP CR1620
objednávkové číslo
10 42 162 015
☎ 5/-/100/2 000

- typové označení: GP CR1620
- napětí: 3 V
- jmenovitá kapacita: 75 mAh (při zátěži 30 kΩ)
- rozměr: 16,0 × 2,0 mm
- prodejní obal: 5 ks, blistr



obecné číslo

B15951

typ GP CR1632
objednávkové číslo
10 42 163 221
☎ 1/10/100/900

- typové označení: GP CR1632
- napětí: 3 V
- jmenovitá kapacita: 140 mAh (při zátěži 15 kΩ)
- rozměr: 16,0 × 3,2 mm
- prodejní obal: 1 ks, blistr



obecné číslo

B1595

typ GP CR1632
objednávkové číslo
10 42 163 215
☎ 5/-/100/2 000

- typové označení: GP CR1632
- napětí: 3 V
- jmenovitá kapacita: 140 mAh (při zátěži 15 kΩ)
- rozměr: 16,0 × 3,2 mm
- prodejní obal: 5 ks, blistr



obecné číslo

B15161

typ GP CR2016
objednávkové číslo
10 42 201 611
☎ 1/10/100/900

- typové označení: GP CR2016
- napětí: 3 V
- jmenovitá kapacita: 90 mAh (při zátěži 30 kΩ)
- rozměr: 20,0 × 1,6 mm
- prodejní obal: 1 ks, blistr



Baterie

Nabíječky,
powerbanky,
zdroje

Svítilny

Lighting

Meteostanice,
teploměry,
váhyTV, audio
příslušenstvíProdlužovací
přívody,
navijáky

Kabely

Videotelefony,
zvonkyAntény,
DVB-T/T2,
příslušenstvíMultimetry,
zkoušečkyTermostaty,
detektory CO
a kouřeInstalační
materiál,
pásky

Baterie

Nabíječky,
powerbanky,
zdrvoje

Svítlivny

Lighting

Meteorostanice,
teploměry,
váhy

TV, audio
příslušenství

Produktová
přívody,
navijáky

Kabely

Videotelefony,
zvonky

Antény,
DVB-T/T2,
příslušenství

Multimetry,
zkoušečky

Termostaty,
detektory CO
a kouře

Instalční
materiál,
pásy

obecné číslo
B15163

typ GP CR2016
objednávkové číslo
10 42 201 612
☎ 2/-/20/720

- typové označení: GP CR2016
- napětí: 3 V
- jmenovitá kapacita: 90 mAh (při zátěži 30 kΩ)
- rozměr: 20,0 × 1,6 mm
- prodejní obal: 2 ks, blistr
- **skladem od: 11/2018**



obecné číslo
B1516

typ GP CR2016
objednávkové číslo
10 42 201 615
☎ 5/-/100/2 000

- typové označení: GP CR2016
- napětí: 3 V
- jmenovitá kapacita: 90 mAh (při zátěži 30 kΩ)
- rozměr: 20,0 × 1,6 mm
- prodejní obal: 5 ks, blistr



obecné číslo
B15251

typ GP CR2025
objednávkové číslo
10 42 202 511
☎ 1/10/100/900

- typové označení: GP CR2025
- napětí: 3 V
- jmenovitá kapacita: 170 mAh (při zátěži 15 kΩ)
- rozměr: 20,0 × 2,5 mm
- prodejní obal: 1 ks, blistr



obecné číslo
B15253

typ GP CR2025
objednávkové číslo
10 42 202 512
☎ 2/-/20/720

- typové označení: GP CR2025
- napětí: 3 V
- jmenovitá kapacita: 170 mAh (při zátěži 15 kΩ)
- rozměr: 20,0 × 2,5 mm
- prodejní obal: 2 ks, blistr
- **skladem od: 11/2018**



obecné číslo
B1525

typ GP CR2025
objednávkové číslo
10 42 202 515
☎ 5/-/100/2 000

- typové označení: GP CR2025
- napětí: 3 V
- jmenovitá kapacita: 170 mAh (při zátěži 15 kΩ)
- rozměr: 20,0 × 2,5 mm
- prodejní obal: 5 ks, blistr



obecné číslo
B15322

typ GP CR2032
objednávkové číslo
10 42 203 211
☎ 1/10/100/900

- typové označení: GP CR2032
- napětí: 3 V
- jmenovitá kapacita: 220 mAh (při zátěži 15 kΩ)
- rozměr: 20,0 × 3,2 mm
- prodejní obal: 1 ks, blistr



obecné číslo
B15323

typ GP CR2032
objednávkové číslo
10 42 203 212
☎ 2/-/20/720

- typové označení: GP CR2032
- napětí: 3 V
- jmenovitá kapacita: 220 mAh (při zátěži 15 kΩ)
- rozměr: 20,0 × 3,2 mm
- prodejní obal: 2 ks, blistr
- **skladem od: 11/2018**



obecné číslo

B1532

typ GP CR2032
objednávkové číslo
10 42 203 215
☎ 5/-/100/2 000

- typové označení: GP CR2032
- napětí: 3 V
- jmenovitá kapacita: 220 mAh (při zátěži 15 kΩ)
- rozměr: 20,0 × 3,2 mm
- prodejní obal: 5 ks, blistr



obecné číslo

B15301

typ GP CR2430
objednávkové číslo
10 42 243 011
☎ 1/10/100/200

- typové označení: GP CR2430
- napětí: 3 V
- jmenovitá kapacita: 300 mAh (při zátěži 15 kΩ)
- rozměr: 24,5 × 3,0 mm
- prodejní obal: 1 ks, blistr



obecné číslo

B1530

typ GP CR2430
objednávkové číslo
10 42 243 015
☎ 5/-/100/1 000

- typové označení: GP CR2430
- napětí: 3 V
- jmenovitá kapacita: 300 mAh (při zátěži 15 kΩ)
- rozměr: 24,5 × 3,0 mm
- prodejní obal: 5 ks, blistr



obecné číslo

B15851

typ GP CR2450
objednávkové číslo
10 42 245 011
☎ 1/10/-/600

- typové označení: GP CR2450
- napětí: 3 V
- jmenovitá kapacita: 600 mAh (při zátěži 15 kΩ)
- rozměr: 24,5 × 5,0 mm
- prodejní obal: 1 ks, blistr



obecné číslo

B1585

typ GP CR2450
objednávkové číslo
10 42 245 015
☎ 5/-/100/1 000

- typové označení: GP CR2450
- napětí: 3 V
- jmenovitá kapacita: 600 mAh (při zátěži 15 kΩ)
- rozměr: 24,5 × 5,0 mm
- prodejní obal: 5 ks, blistr



Obecné č.	Obj. č.	Typ	Průměr (mm)	Výška (mm)	Jmenovité napětí (V)	Jmenovitá kapacita (mAh)
B1565	10 42 121 615	CR1216	12,5	1,6	3	30 (při zátěži 30 kΩ)
B1520	10 42 122 015	CR1220	12,5	2	3	36 (při zátěži 30 kΩ)
B1560	10 42 161 615	CR1616	16	1,6	3	55 (při zátěži 30 kΩ)
B1570	10 42 162 015	CR1620	16	2	3	75 (při zátěži 30 kΩ)
B1595	10 42 163 215	CR1632	16	3,2	3	140 (při zátěži 15 kΩ)
B1516	10 42 201 615	CR2016	20	1,6	3	90 (při zátěži 30 kΩ)
B1525	10 42 202 515	CR2025	20	2,5	3	170 (při zátěži 15 kΩ)
B1532	10 42 203 215	CR2032	20	3,2	3	220 (při zátěži 15 kΩ)
B1530	10 42 243 015	CR2430	24,5	3	3	300 (při zátěži 15 kΩ)
B1585	10 42 245 015	CR2450	24,5	5	3	600 (při zátěži 15 kΩ)

Alkalické speciální

- ✓ dlouhotrvající výkon
- ✓ stabilní provozní napětí
- ✓ doba skladování až 3 roky
- ✓ pracovní teplota od 0 °C do +45 °C



obecné číslo
B13001

typ GP 23AF
objednávkové číslo
10 21 002 311
☎ 1/-/10/720

- typové označení: GP 23AF (V23GA, MN21, A23)
- napětí: 12 V
- jmenovitá kapacita: 55 mAh (při zátěži 20 kΩ)
- rozměr: 10,22 × 28,2 mm
- prodejní obal: 1 ks, blistr



obecné číslo
B1300

typ GP 23AF
objednávkové číslo
10 21 002 315
☎ 5/-/100/1 000

- typové označení: GP 23AF (V23GA, MN21, A23)
- napětí: 12 V
- jmenovitá kapacita: 55 mAh (při zátěži 20 kΩ)
- rozměr: 10,22 × 28,2 mm
- prodejní obal: 5 ks, blistr



obecné číslo
B13011

typ GP 27AF
objednávkové číslo
10 21 002 711
☎ 1/-/10/600

- typové označení: GP 27A (A27, MN27, A90)
- napětí: 12 V
- jmenovitá kapacita: 20 mAh (při zátěži 20 kΩ)
- rozměr: 8,0 × 28,2 mm
- prodejní obal: 1 ks, blistr



obecné číslo
B1301

typ GP 27AF
objednávkové číslo
10 21 002 715
☎ 5/-/100/1 000

- typové označení: GP 27A (A27, MN27, A90)
- napětí: 12 V
- jmenovitá kapacita: 20 mAh (při zátěži 20 kΩ)
- rozměr: 8,0 × 28,2 mm
- prodejní obal: 5 ks, blistr



obecné číslo
B13021

typ GP 11AF
objednávkové číslo
10 21 001 111
☎ 1/-/10/720

- typové označení: GP 11AF
- napětí: 6 V
- jmenovitá kapacita: 38 mAh (při zátěži 10 kΩ)
- rozměr: 10,22 × 16,5 mm
- prodejní obal: 1 ks, blistr



obecné číslo

B1302

typ GP 11AF
objednávkové číslo
10 21 001 115
☎ 5/-/100/1 000

- typové označení: GP 11AF
- napětí: 6 V
- jmenovitá kapacita: 38 mAh (při zátěži 10 kΩ)
- rozměr: 10,22 × 16,5 mm
- prodejní obal: 5 ks, blistr



obecné číslo

B1303

typ GP 476AF
objednávkové číslo
10 21 047 612
☎ 1/10/100/600

- typové označení: GP 476AF (4LR44, PX28A, V4034PX)
- napětí: 6 V
- jmenovitá kapacita: 105 mAh (při zátěži 6 kΩ)
- rozměr: 13,0 × 25,2 mm
- prodejní obal: 1 ks, blistr



obecné číslo

B1305

typ GP 910A
objednávkové číslo
10 21 091 012
☎ 2/-/20/160

- typové označení: GP 910A (N, LR1)
- napětí: 1,5 V
- jmenovitá kapacita: 885 mAh (při zátěži 20 kΩ)
- rozměr: 12,0 × 30,2 mm
- prodejní obal: 2 ks, blistr



obecné číslo

B1306

typ GP 25A
objednávkové číslo
10 21 002 512
☎ 2/-/20/160

- typové označení: GP 25A (AAAA, LR61, MN2500, LR8D425, E96)
- napětí: 1,5 V
- jmenovitá kapacita: 525 mAh (při zátěži 42 kΩ)
- rozměr: 8,3 × 42,5 mm
- prodejní obal: 2 ks, blistr



Obecné č.	Obj. č.	Typ	Průměr (mm)	Výška (mm)	Jmenovité napětí (V)	Jmenovitá kapacita (mAh)	Reference	Hmotnost (g)
B1300	10 21 002 315	GP 23AF	10,22	28,5	12	55 (při zátěži 20 kΩ)	V23GA, MN21, A23	7,9
B1301	10 21 002 715	GP 27A	8	28,5	12	20 (při zátěži 20 kΩ)	A27, MN27, A90	4,4
B1302	10 21 001 115	GP 11AF	10,22	16,5	6	38 (při zátěži 10 kΩ)	MN11	4
B1303	10 21 047 612	GP 476AF	13	25,2	6	105 (při zátěži 6 kΩ)	4LR44, PX28A, V4034PX	10
B1305	10 21 091 012	GP 910A	12	30,2	1,5	885 (při zátěži 20 Ω)	LR1, N, 910A	9
B1306	10 21 002 512	GP 25A	8,3	42,5	1,5	525 (při zátěži 42 Ω)	MN2500, LR8D425, E96	6,8

Alkalické-knoflíkové

- ✓ dlouhotrvající výkon
- ✓ jmenovité napětí: 1,5 V
- ✓ doba skladování až 3 roky
- ✓ pracovní teplota od 0 °C do +45 °C

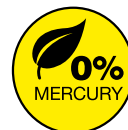

obecné číslo
B13762

typ GP A76F
objednávkové číslo
10 41 007 611
☎ 1/10/100/750

- typové označení: GP A76F (AG13, LR44, LR1154, V13GA, PX76A)
- napětí: 1,5 V
- jmenovitá kapacita: 110 mAh (při zátěži 1,6 kΩ)
- rozměr: 11,6 × 5,40 mm
- prodejní obal: 1 ks, blistr



obecné číslo
B1376

typ GP A76F
objednávkové číslo
10 41 007 615
☎ 5/-/100/1 000

- typové označení: GP A76F (AG13, LR44, LR1154, V13GA, PX76A)
- napětí: 1,5 V
- jmenovitá kapacita: 110 mAh (při zátěži 1,6 kΩ)
- rozměr: 11,6 × 5,40 mm
- prodejní obal: 5 ks, blistr



obecné číslo
B13861

typ GP 186F
objednávkové číslo
10 41 018 611
☎ 1/10/-/750

- typové označení: GP 186F (AG12, LR43, LR1142, V12GA)
- napětí: 1,5 V
- jmenovitá kapacita: 70 mAh (při zátěži 1,6 kΩ)
- rozměr: 11,6 × 4,20 mm
- prodejní obal: 1 ks, blistr



obecné číslo
B1386

typ GP 186F
objednávkové číslo
10 41 018 610
☎ 10/-/250/5 000

- typové označení: GP 186F (AG12, LR43, LR1142, V12GA)
- napětí: 1,5 V
- jmenovitá kapacita: 70 mAh (při zátěži 1,6 kΩ)
- rozměr: 11,6 × 4,20 mm
- prodejní obal: 10 ks, blistr



obecné číslo
B13892

typ GP 189F
objednávkové číslo
10 41 018 911
☎ 1/10/-/750

- typové označení: GP 189F (AG10, LR54, LR1130, V10GA)
- napětí: 1,5 V
- jmenovitá kapacita: 44 mAh (při zátěži 3,9 kΩ)
- rozměr: 11,6 × 3,05 mm
- prodejní obal: 1 ks, blistr



obecné číslo
B1389

typ GP 189F
objednávkové číslo
10 41 018 910
☎ 10/-/250/5 000

- typové označení: GP 189F (AG10, LR54, LR1130, V10GA)
- napětí: 1,5 V
- jmenovitá kapacita: 44 mAh (při zátěži 3,9 kΩ)
- rozměr: 11,6 × 3,05 mm
- prodejní obal: 10 ks, blistr



obecné číslo
B13921

typ GP 192F
objednávkové číslo
10 41 019 211
☎ 1/-/10/750

- typové označení: GP 192F (LR41, V3GA)
- napětí: 1,5 V
- jmenovitá kapacita: 24 mAh (při zátěži 30 kΩ)
- rozměr: 7,9 × 3,60 mm
- prodejní obal: 1 ks, blistr



obecné číslo
B13925

typ GP 192F
objednávkové číslo
10 41 019 205
☎ 5/-/100/1 000

- typové označení: GP 192F (LR41, V3GA)
- napětí: 1,5 V
- jmenovitá kapacita: 24 mAh (při zátěži 6,2 kΩ)
- rozměr: 7,9 × 3,60 mm
- prodejní obal: 5 ks, blistr



obecné číslo
B1325

typ GP 625AF
objednávkové číslo
10 41 062 511
☎ 1/10/100/750

- typové označení: GP PX625A (LR9, V625U)
- napětí: 1,5 V
- jmenovitá kapacita: 190 mAh (při zátěži 600 Ω)
- rozměr: 15,6 × 5,95 mm
- prodejní obal: 1 ks, blistr



Obecné č.	Obj. č.	Typ	Průměr (mm)	Výška (mm)	Jmenovité napětí (V)	Jmenovitá kapacita (mAh)	Reference	Hmotnost (g)
B1325	10 41 062 511	GP PX625A	15,6	5,95	1,5	190 (při zátěži 600 Ω)	LR9, V625U, PX625A	7,9
B1376	10 41 007 615	GP A76F	11,6	5,4	1,5	110 (při zátěži 1,6 kΩ)	AG13, LR44, LR1154, V13GA, PX76A	4,4
B1386	10 41 018 610	GP 186F	11,6	4,2	1,5	70 (při zátěži 1,6 kΩ)	AG12, LR43, LR1142, V12GA	4
B1389	10 41 018 910	GP 189F	11,6	3,05	1,5	44 (při zátěži 3,9 kΩ)	AG10, LR54, LR1130, V10GA	10
B13925	10 41 019 205	GP 192F	7,9	3,60	1,5	24 (při zátěži 6,2 kΩ)	LR41, V3GA	0,5

Na bázi oxidu stříbra

- ✓ napětí 1,55 V
- ✓ dlouhotrvající výkon
- ✓ doba skladování až 3 roky
- ✓ pracovní teplota od 0 °C do +45 °C



obecné číslo
B3357F1

typ GP 357F
objednávkové číslo
10 43 035 721
☎ 1/-/10/750

- typové označení: GP 357F (SR44, G13, V357, D357, SR1154, SB-A9)
- napětí: 1,55 V
- jmenovitá kapacita: 165 mAh (při zátěži 3,0 kΩ)
- rozměr: 11,6 × 5,40 mm
- prodejní obal: 1 ks, blistr



obecné číslo
B3357F

typ GP 357F
objednávkové číslo
10 43 035 735
☎ 10/-/100/1 000

- typové označení: GP 357F (SR44, G13, V357, D357, SR1154, SB-A9)
- napětí: 1,55 V
- jmenovitá kapacita: 165 mAh (při zátěži 3,0 kΩ)
- rozměr: 11,6 × 5,40 mm
- prodejní obal: 10 ks, krabička



obecné číslo
B3362F

typ GP 362F
objednávkové číslo
10 43 036 225
☎ 10/-/100/1 000

- typové označení: GP 362F (SR58, D362, SR721, SB-AK/DK)
- napětí: 1,55 V
- jmenovitá kapacita: 24 mAh (při zátěži 50 kΩ)
- rozměr: 7,9 × 2,10 mm
- prodejní obal: 10 ks, krabička



obecné číslo
B3364F

typ GP 364F
objednávkové číslo
10 43 036 435
☎ 10/-/100/1 000

- typové označení: GP 364F (SR60, V364, SR621, SB-AG/DG)
- napětí: 1,55 V
- jmenovitá kapacita: 17 mAh (při zátěži 6,2 kΩ)
- rozměr: 6,8 × 2,15 mm
- prodejní obal: 10 ks, krabička



obecné číslo
B3371F

typ GP 371F
objednávkové číslo
10 43 037 125
☎ 10/-/100/1 000

- typové označení: GP 371F (SR69, SR920SW, D370 / D371, V371)
- napětí: 1,55 V
- jmenovitá kapacita: 35 mAh (při zátěži 22 kΩ)
- rozměr: 9,5 × 2,05 mm
- prodejní obal: 10 ks, krabička



obecné číslo
B3377F1

typ GP 377F
objednávkové číslo
10 43 037 721
☎ 1/-/10/750

- typové označení: GP 377F (SR66, SR626, SB-AW 280-39)
- napětí: 1,55 V
- jmenovitá kapacita: 25 mAh (při zátěži 3,0 kΩ)
- rozměr: 6,8 × 2,60 mm
- prodejní obal: 1 ks, blistr



obecné číslo

B3377F

typ GP 377F
objednávkové číslo
10 43 037 735
☎ 10/-/100/1 000

- typové označení: GP 377F (SR66, SR626, SB-AW 280-39)
- napětí: 1,55 V
- jmenovitá kapacita: 25 mAh (při zátěži 3,0 kΩ)
- rozměr: 6,8 × 2,60 mm
- prodejní obal: 10 ks, krabička



obecné číslo

B3379F

typ GP 379F
objednávkové číslo
10 43 037 925
☎ 10/-/100/1 000

- typové označení: GP 379F (SR63, SR521, V379, SB-AC/DC)
- napětí: 1,55 V
- jmenovitá kapacita: 14 mAh (při zátěži 68 kΩ)
- rozměr: 5,8 × 2,15 mm
- prodejní obal: 10 ks, krabička



obecné číslo

B3386F

typ GP 386F
objednávkové číslo
10 43 038 635
☎ 10/-/100/1 000

- typové označení: GP 386F (SR43, SR1142, V386, SB-B8 280-41)
- napětí: 1,55 V
- jmenovitá kapacita: 120 mAh (při zátěži 3,0 kΩ)
- rozměr: 11,6 × 4,20 mm
- prodejní obal: 10 ks, krabička



obecné číslo

B3389F

typ GP 389F
objednávkové číslo
10 43 038 935
☎ 10/-/100/1 000

- typové označení: GP 389F (SR54, SR1130, V10GA, S1131E, SB-BU)
- napětí: 1,55 V
- jmenovitá kapacita: 70 mAh (při zátěži 3 kΩ)
- rozměr: 11,6 × 3,05 mm
- prodejní obal: 10 ks, krabička



obecné číslo

B3392F

typ GP 392F
objednávkové číslo
10 43 039 235
☎ 10/-/100/1 000

- typové označení: GP 392F (SR41, V392, D392, AG3, SB-A1/D1)
- napětí: 1,55 V
- jmenovitá kapacita: 42 mAh (při zátěži 3,0 kΩ)
- rozměr: 7,9 × 3,60 mm
- prodejní obal: 10 ks, krabička



obecné číslo

B3394F

typ GP 394F
objednávkové číslo
10 43 039 425
☎ 10/-/100/1 000

- typové označení: GP 394F (SR45, SR936, V394, D394, SB-A4)
- napětí: 1,55 V
- jmenovitá kapacita: 60 mAh (při zátěži 15 kΩ)
- rozměr: 9,5 × 3,60 mm
- prodejní obal: 10 ks, krabička



obecné číslo

B3395F

typ GP 395F
objednávkové číslo
10 43 039 525
☎ 10/-/100/1 000

- typové označení: GP 395F (SR58, SR721, SR927, D362, V395)
- napětí: 1,55 V
- jmenovitá kapacita: 55 mAh (při zátěži 30 kΩ)
- rozměr: 9,5 × 2,70 mm
- prodejní obal: 10 ks, krabička



GP Batteries

Do naslouchadel

- ✓ ekologická verze bez rtuti
- ✓ barevné rozlišení jednotlivých typů
- ✓ jmenovité napětí: 1,45 V
- ✓ pracovní teplota: -10 °C až +50 °C
- ✓ skladovací teplota: -30 °C až +45 °C
- ✓ max. doba skladování: 3 roky při 20 °C
- ✓ pokles kapacity při skladování za rok: 10 %



POZOR! Pro správnou funkci baterie je před použitím nutné odstranit bezpečnostní fólii a vyčkat 10 minut pro aktivaci baterie.

obecné číslo

B3510

typ GP ZA10
objednávkové číslo
10 44 001 016
☎ 6/60/300/3 000

- typové označení: GP ZA10 (7005ZD, PR70)
- napětí: 1,45 V
- jmenovitá kapacita: 90 mAh (při zátěži 1,5 kΩ)
- rozměr: 5,8 × 3,6 mm
- prodejní obal: 6 ks, blistr



obecné číslo

B3513

typ GP ZA13
objednávkové číslo
10 44 001 316
☎ 6/60/300/3 000

- typové označení: GP ZA13 (7000ZD, PR48)
- napětí: 1,45 V
- jmenovitá kapacita: 290 mAh (při zátěži 625 Ω)
- rozměr: 7,9 × 5,4 mm
- prodejní obal: 6 ks, blistr



obecné číslo

B3512

typ GP ZA312
objednávkové číslo
10 44 031 216
☎ 6/60/300/3 000

- typové označení: GP ZA312 (7002ZD, PR41)
- napětí: 1,45 V
- jmenovitá kapacita: 170 mAh (při zátěži 1,0 kΩ)
- rozměr: 7,9 × 3,6 mm
- prodejní obal: 6 ks, blistr



obecné číslo

B3575

typ GP ZA675
objednávkové číslo
10 44 067 516
☎ 6/60/300/3 000

- typové označení: GP ZA675 (7003ZD, PR44)
- napětí: 1,45 V
- jmenovitá kapacita: 620 mAh (při zátěži 300 Ω)
- rozměr: 11,6 × 5,4 mm
- prodejní obal: 6 ks, blistr



Obecné č.	Obj. č.	Typ	Průměr (mm)	Výška (mm)	Jmenovité napětí (V)	Jmenovitá kapacita (mAh)	Reference	Hmotnost (g)
B3510	10 44 001 016	GP ZA10	5,8	3,6	1,4	90 (při zátěži 1,5 kΩ)	PR536, V5, DA230, 10A	7,9
B3512	10 44 031 216	GP ZA312	7,9	3,6	1,4	160 (při zátěži 1,0 kΩ)	DA312X, PR41, V312, 312A	4,4
B3513	10 44 001 316	GP ZA13	7,9	5,4	1,4	290 (při zátěži 625 Ω)	DA13X, PR48, V13, V13A	4
B3575	10 44 067 516	GP ZA675	11,6	5,4	1,4	630 (při zátěži 300 Ω)	DA675X, PR44, V675, 675A	10



ReCyko⁺ Pro

Nabíjecí baterie GP ReCyko⁺ Pro Professional



obecné číslo
B0827

typ GP 210AAHCB
objednávkové číslo
10 33 212 070

☎ 2/-/30/180

- typové označení: HR6 (tužka, AA)
- napětí: 1,2 V
- minimální kapacita: 2 000 mAh
- počet nabíjecích cyklů: více než 1 500
- rozměr: 14,5 × 50,5 mm
- prodejní obal: 2 ks, plastová krabička



4 891199 089183



obecné číslo
B08274

typ GP 210AAHCB
objednávkové číslo
10 33 214 073

☎ 4/-/60/360

- typové označení: HR6 (tužka, AA)
- napětí: 1,2 V
- minimální kapacita: 2 000 mAh
- počet nabíjecích cyklů: více než 1 500
- rozměr: 14,5 × 50,5 mm
- prodejní obal: 4 ks, plastová krabička



4 891199 089190



obecné číslo
B0818

typ GP 85AAAHC
objednávkové číslo
10 33 112 060

☎ 2/-/30/180

- typové označení: HR03 (mikrotužka, AAA)
- napětí: 1,2 V
- minimální kapacita: 800 mAh
- počet nabíjecích cyklů: více než 1 500
- rozměr: 10,5 × 44,5 mm
- prodejní obal: 2 ks, plastová krabička



4 891199 089206



obecné číslo
B08184

typ GP 85AAAHC
objednávkové číslo
10 33 114 063

☎ 4/-/60/360

- typové označení: HR03 (mikrotužka, AAA)
- napětí: 1,2 V
- minimální kapacita: 800 mAh
- počet nabíjecích cyklů: více než 1 500
- rozměr: 10,5 × 44,5 mm
- prodejní obal: 4 ks, plastová krabička



4 891199 089213





ReCyko⁺ Pro

Nabíjecí baterie GP ReCyko⁺ Pro Photo & Flash



obecné číslo
B08264

typ GP 270AAHCB
objednávkové číslo
10 33 224 260
☎ 4-/-60/360

- typové označení: HR6 (tužka, AA)
- napětí: 1,2 V
- minimální kapacita: 2 600 mAh
- počet nabíjecích cyklů: více než 500
- rozměr: 14,5 × 50,5 mm
- prodejní obal: 4 ks, plastová krabička



**Volba č. 1
mezi
profesionály**



ReCyko⁺ Pro

Nabíjecí baterie GP ReCyko⁺ Pro Cordless

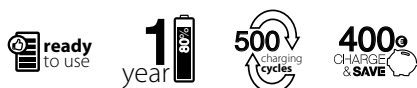

obecné číslo
B0816

typ GP 65AAAHCB
objednávkové číslo
10 33 112 100
☎ 2-/-30/180

- typové označení: HR03 (mikrotužka, AAA)
- napětí: 1,2 V
- minimální kapacita: 650 mAh
- počet nabíjecích cyklů: více než 500
- rozměr: 10,5 × 44,5 mm
- prodejní obal: 2 ks, plastová krabička





ReCyko⁺

Nabíjecí baterie GP ReCyko⁺



obecné číslo
B1407

typ GP 270AAHC
objednávkové číslo
10 32 212 130
☎ 2/-/30/180

- typové označení: HR6 (tužka, AA)
- napětí: 1,2 V
- minimální kapacita: 2 600 mAh
- počet nabíjecích cyklů: více než 300
- rozměr: 14,5 × 50,5 mm
- prodejní obal: 2 ks, plastová krabička



obecné číslo
B14074

typ GP 270AAHC
objednávkové číslo
10 32 214 130
☎ 4/-/60/360

- typové označení: HR6 (tužka, AA)
- napětí: 1,2 V
- minimální kapacita: 2 600 mAh
- počet nabíjecích cyklů: více než 300
- rozměr: 14,5 × 50,5 mm
- prodejní obal: 4 ks, plastová krabička



obecné číslo
B1405

typ GP 250AAHC
objednávkové číslo
10 32 212 110
☎ 2/-/30/180

- typové označení: HR6 (tužka, AA)
- napětí: 1,2 V
- minimální kapacita: 2 450 mAh
- počet nabíjecích cyklů: více než 300
- rozměr: 14,5 × 50,5 mm
- prodejní obal: 2 ks, plastová krabička



obecné číslo
B14054

typ GP 250AAHC
objednávkové číslo
10 32 214 113
☎ 4/-/60/360

- typové označení: HR6 (tužka, AA)
- napětí: 1,2 V
- minimální kapacita: 2 450 mAh
- počet nabíjecích cyklů: více než 300
- rozměr: 14,5 × 50,5 mm
- prodejní obal: 4 ks, plastová krabička



obecné číslo
B1427

typ GP 210AAHC
objednávkové číslo
10 32 212 070
☎ 2/-/30/180

- typové označení: HR6 (tužka, AA)
- napětí: 1,2 V
- minimální kapacita: 2 000 mAh
- počet nabíjecích cyklů: více než 300
- rozměr: 14,5 × 50,5 mm
- prodejní obal: 2 ks, plastová krabička



obecné číslo
B1433

typ GP 130AAHC
objednávkové číslo
10 32 212 010
☎ 2/30/-/180

- typové označení: HR6 (tužka, AA)
- napětí: 1,2 V
- minimální kapacita: 1 300 mAh
- počet nabíjecích cyklů: více než 300
- rozměr: 14,5 × 50,5 mm
- prodejní obal: 2 ks, plastová krabička



Baterie

obecné číslo
B1411

typ GP 100AAAHC
objednávkové číslo
10 32 112 080
☎ 2/-/30/180

- typové označení: HR03 (mikrotužka, AAA)
- napětí: 1,2 V
- minimální kapacita: 950 mAh
- počet nabíjecích cyklů: více než 300
- rozměr: 10,5 × 44,5 mm
- prodejní obal: 2 ks, plastová krabička



Nabíječky,
powerbanky,
zdrvoje

Svítlivky

obecné číslo
B14114

typ GP 100AAAHC
objednávkové číslo
10 32 114 080
☎ 4/-/60/360

- typové označení: HR03 (mikrotužka, AAA)
- napětí: 1,2 V
- minimální kapacita: 950 mAh
- počet nabíjecích cyklů: více než 300
- rozměr: 10,5 × 44,5 mm
- prodejní obal: 4 ks, plastová krabička



Lighting

Meteostanice,
teploměry,
váhy

obecné číslo
B1414

typ GP 65AAAHC
objednávkové číslo
10 32 112 020
☎ 2/-/30/180

- typové označení: HR03 (mikrotužka, AAA)
- napětí: 1,2 V
- minimální kapacita: 650 mAh
- počet nabíjecích cyklů: více než 300
- rozměr: 10,5 × 44,5 mm
- prodejní obal: 2 ks, plastová krabička



TV, audio
přislušovací

Prodlužovači
přívody,
navijáky

obecné číslo
B0832

typ GP 300CHB
objednávkové číslo
10 33 312 010
☎ 2/-/10/80

- typové označení: HR14 (malé mono, C)
- napětí: 1,2 V
- minimální kapacita: 3 000 mAh
- počet nabíjecích cyklů: více než 1 000
- rozměr: 26,2 × 50,0 mm
- prodejní obal: 2 ks, plastová krabička



Kabely

Videotelefony,
zvonky

obecné číslo
B0842

typ GP 570DHB
objednávkové číslo
10 33 412 010
☎ 2/16/16/64

- typové označení: HR20 (velké mono, D)
- napětí: 1,2 V
- minimální kapacita: 5 700 mAh
- počet nabíjecích cyklů: více než 1 000
- rozměr: 34,2 × 61,5 mm
- prodejní obal: 2 ks, plastová krabička



Antény,
DVB-1/2,
přislušovací

Multimetry,
zkoušečky

obecné číslo
B0852

typ GP 20R8H
objednávkové číslo
10 33 511 030
☎ 1/-/12/72

- typové označení: 6F22 9 V (1604)
- napětí: 8,4 V
- minimální kapacita: 200 mAh
- počet nabíjecích cyklů: více než 500
- rozměr: 26,5 × 15,7 × 48,5 mm
- prodejní obal: 1 ks, plastová krabička



Termostaty,
detektory CO
a kouře

Instalační
materiál,
pásy

RAVER
lithium extreme

RAVER LITHIUM

- ✓ nejlepší volba pro profesionály – pořízení až 800 fotografií
- ✓ vhodné pro digitální fotoaparáty a blesky, elektronické hračky, zdravotnické pomůcky a přístroje, hobby modely, přehrávače MP3, PDA a příruční GPS
- ✓ doba skladování až 10 let
- ✓ ideální pro použití v extrémních teplotách od -40 °C do +60 °C



obecné číslo
B7811

typ RLT FR03-B2
objednávkové číslo
13 21 112 000
☎ 2/-/28/280

- typové označení: FR03 (mikrotužka, AAA)
- napětí: 1,5 V
- rozměr: 10,5 × 44,5 mm
- prodejní obal: 2 ks, blistr



8 595025 364357



obecné číslo
B7821

typ RLT FR6-B2
objednávkové číslo
13 21 212 000
☎ 2/-/20/200

- typové označení: FR6 (tužka, AA)
- napětí: 1,5 V
- rozměr: 14,5 × 50,5 mm
- prodejní obal: 2 ks, blistr



8 595025 364388



RAVER
alkaline ultra

RAVER ULTRA alkaline

- ✓ výkonnost těchto baterií vynikne při použití v přístrojích s malým dlouhodobým odběrem proudu
- ✓ až 7× více energie oproti obyčejným zinkouhlíkovým bateriím
- ✓ obsahují ochranu proti vytečení
- ✓ doba skladování až 7 let
- ✓ pracovní teplota od -20 °C do +60 °C



obecné číslo
B7911

typ RUA LR03-B4
objednávkové číslo
13 20 114 000
☎ 4/-/40/320

- typové označení: LR03 (mikrotužka, AAA)
- napětí: 1,5 V
- rozměr: 10,5 × 44,5 mm
- prodejní obal: 4 ks, blistr



8 595025 348899



obecné číslo
B79118

typ RUA LR03-S8
objednávkové číslo
13 20 118 000
☎ 8/-/96/960

- typové označení: LR03 (mikrotužka, AAA)
- napětí: 1,5 V
- rozměr: 10,5 × 44,5 mm
- prodejní obal: 8 ks, fólie



8 595025 348630



Baterie

obecné číslo
B7921

typ RUA LR6-B4
objednávkové číslo
13 20 214 000
☎ 4/-/40/320

- typové označení: LR6 (tužka, AA)
- napětí: 1,5 V
- rozměr: 14,5 × 50,5 mm
- prodejní obal: 4 ks, blistr



Nabíječky,
powerbanky,
zdroje

Svítlivky

obecné číslo
B79218

typ RUA LR6-S8
objednávkové číslo
13 20 218 000
☎ 8/-/96/960

- typové označení: LR6 (tužka, AA)
- napětí: 1,5 V
- rozměr: 14,5 × 50,5 mm
- prodejní obal: 8 ks, fólie



Lighting

Meteostanice,
teploměry,
váhy

obecné číslo
B7931

typ RUA LR14-B2
objednávkové číslo
13 20 312 000
☎ 2/-/24/144

- typové označení: LR14 (malé mono, C)
- napětí: 1,5 V
- rozměr: 26,2 × 50,0 mm
- prodejní obal: 2 ks, blistr



TV, audio
příslušenství

Prodlužovací
přívody,
navíjačky

obecné číslo
B7941

typ RUA LR20-B2
objednávkové číslo
13 20 412 000
☎ 2/-/24/96

- typové označení: LR20 (velké mono, D)
- napětí: 1,5 V
- rozměr: 34,2 × 61,5 mm
- prodejní obal: 2 ks, blistr



Kabely

Videotelefony,
zvonky

obecné číslo
B7951

typ RUA 9V-B2
objednávkové číslo
13 20 511 000
☎ 1/-/12/144

- typové označení: 6LP3146 9 V (1604)
- napětí: 9 V
- rozměr: 26,5 × 17,5 × 48,5 mm
- prodejní obal: 1 ks, blistr



Antény,
DVB-T2,
příslušenství

Multimetry,
zkoušečky

Termostaty,
detektory CO
a kouře

Instalační
materiál,
pásky



RAVER Lithiové knoflíkové

- ✓ pro zařízení vyžadující stálé napětí – např.: hodinky, kalkulačky, alarmy, tlakoměry a další
- ✓ dlouhotrvající výdrž
- ✓ doba skladování až 10 let
- ✓ pracovní teplota od -10 °C do +60 °C



obecné číslo
B7316

typ RAVER
CR2016
objednávkové číslo
13 26 021 605
☎ 5/150/-/1 800

- typové označení: RAVER CR2016
- napětí: 3 V
- jmenovitá kapacita: 75 mAh (při zátěži 30 kΩ)
- rozměr: 20,0 × 1,60 mm
- prodejní obal: 5 ks, blistr



obecné číslo
B7325

typ RAVER
CR2025
objednávkové číslo
13 26 022 505
☎ 5/150/-/1 800

- typové označení: RAVER CR2025
- napětí: 3 V
- jmenovitá kapacita: 150 mAh (při zátěži 15 kΩ)
- rozměr: 20,0 × 2,50 mm
- prodejní obal: 5 ks, blistr



obecné číslo
B7332

typ RAVER
CR2032
objednávkové číslo
13 26 023 205
☎ 5/-/150/1 800

- typové označení: RAVER CR2032
- napětí: 3 V
- jmenovitá kapacita: 220 mAh (při zátěži 15 kΩ)
- rozměr: 20,0 × 3,20 mm
- prodejní obal: 5 ks, blistr



RAVER Alkalické knoflíkové

- ✓ pro produkty vyžadující dlouhodobou výdrž při pokojových teplotách jako např.: hodinky, kalkulačky, elektronické hry, dálkové ovladače a další
- ✓ doba skladování až 3 roky
- ✓ pracovní teplota od 0 °C do +45 °C



obecné číslo
B7970

typ RAVER LR44
objednávkové číslo
13 25 007 605
☎ 5/-/100/1 200

- typové označení: RAVER LR44 (AG13, LR44, LR1154, V13GA, PX76A)
- napětí: 1,5 V
- jmenovitá kapacita: 110 mAh (při zátěži 6,2 kΩ)
- rozměr: 11,6 × 5,40 mm
- prodejní obal: 5 ks, blistr





Nabíjecí baterie RAVER Solar

- ✓ nabíjecí baterie RAVER SOLAR jsou primárně navrženy pro použití v zahradních solárních svítlítech
- ✓ výměnou staré baterie ve svítlíce, dosáhnete obnovení plné funkčnosti svítlíka
- ✓ tyto baterie ale můžete využít i v jiných energeticky nenáročných zařízeních
- ✓ pracovní teplota od -20 °C do +50 °C



obecné číslo

B7414

typ RAVER SOLAR
AAA
objednávkové číslo
13 32 112 040
☎ 2/24-/288

- typové označení: HR03 (mikrotužka, AAA)
- napětí: 1,2 V
- minimální kapacita: 400 mAh
- počet nabíjecích cyklů: více než 500
- rozměr: 10,5 × 44,5 mm
- prodejní obal: 2 ks, blistr



8 592920 007808



obecné číslo

B7426

typ RAVER SOLAR
AA
objednávkové číslo
13 32 212 030
☎ 2/24-/288

- typové označení: HR6 (tužka, AA)
- napětí: 1,2 V
- minimální kapacita: 600 mAh
- počet nabíjecích cyklů: více než 500
- rozměr: 14,5 × 50,5 mm
- prodejní obal: 2 ks, blistr



8 592920 007839



500 charging cycles

Specifikace baterií Raver Solar plně kopíruje nároky solárních svítlíků zejména z hlediska celkové výdrže. Svou kapacitou zaručují maximální dobu svitu svítlíka, jsou uzpůsobeny každodennímu cyklu nabíjení a 500 nabíjecích cyklů zaručuje dostatečnou životnost těchto baterií.



Většina solárních lamp používá jako zdroj a zásobník energie výměnitelnou tužkovou nebo mikrotužkovou baterii. Náklady na výměnu baterie jsou vždy nižší než koupě celé lampy.



RAYOVAC® Rayovac hodinkové – na bázi oxidu stříbra

- ✓ napětí 1,55 V
- ✓ dlouhotrvající výkon
- ✓ doba skladování až 3 roky
- ✓ pracovní teplota od 0 °C do +60 °C
- ✓ vhodné pro hodinky, drobnou elektroniku, kapesní digitální hry a přívěšky, kalkulačky, elektronické diáře a organizéry



obecné číslo
9RW317

typ RAYOVAC 317
objednávkové číslo
90 43 005 050
☎ 10/100/-/-

- typové označení: 317 (SR62, SR516, SB-AR)
- napětí: 1,55 V
- jmenovitá kapacita: 10,5 mAh (při zátěži 121 kΩ)
- rozměr: 5,8 × 1,65 mm
- prodejní obal: 10 ks, blistr



obecné číslo
9RW321

typ RAYOVAC 321
objednávkové číslo
90 43 005 000
☎ 10/100/-/-

- typové označení: 321 (SR65, SE616, D321, SB-AF/DF)
- napětí: 1,55 V
- jmenovitá kapacita: 14,5 mAh (při zátěži 68,1 kΩ)
- rozměr: 6,8 × 1,65 mm
- prodejní obal: 10 ks, blistr



obecné číslo
9RW357

typ RAYOVAC 357
objednávkové číslo
90 43 005 100
☎ 10/100/-/-

- typové označení: 357 (SR44, G13, V357, D357, SR1154, SB-A9)
- napětí: 1,55 V
- jmenovitá kapacita: 190 mAh (při zátěži 8,25 kΩ)
- rozměr: 11,6 × 5,40 mm
- prodejní obal: 10 ks, blistr



obecné číslo
9RW362

typ RAYOVAC 362
objednávkové číslo
90 43 006 200
☎ 10/100/-/-

- typové označení: 362 (SR58, SR721, SB-AK/DK, D362)
- napětí: 1,55 V
- jmenovitá kapacita: 24 mAh (při zátěži 47 kΩ)
- rozměr: 7,9 × 2,10 mm
- prodejní obal: 10 ks, blistr



obecné číslo
9RW364

typ RAYOVAC 364
objednávkové číslo
90 43 005 200
☎ 10/100/-/-

- typové označení: 364 (SR60, SR621)
- napětí: 1,55 V
- jmenovitá kapacita: 20 mAh (při zátěži 68,1 kΩ)
- rozměr: 6,8 × 2,15 mm
- prodejní obal: 10 ks, blistr



Baterie

obecné číslo
9RW371typ RAYOVAC 371
objednávkové číslo
90 43 005 300
☎ 10/100/-/-

- typové označení: 371 (SR69, SR921, SB-AN, GP371)
- napětí: 1,55 V
- jmenovitá kapacita: 40 mAh (při zátěži 34,8 kΩ)
- rozměr: 9,5 × 2,05 mm
- prodejní obal: 10 ks, blistr

Nabíječky,
powerbanky,
zdr. oje

Switchy

Lighting

obecné číslo
9RW377typ RAYOVAC 377
objednávkové číslo
90 43 005 400
☎ 10/100/-/-

- typové označení: 377 (SR66, SR626, SB-AW, GP377)
- napětí: 1,55 V
- jmenovitá kapacita: 28 mAh (při zátěži 68,1 kΩ)
- rozměr: 6,8 × 2,66 mm
- prodejní obal: 10 ks, blistr

Meteostanice,
teploměry,
váhyTV, audio
přisloušenstvíobecné číslo
9RW379typ RAYOVAC 379
objednávkové číslo
90 43 005 500
☎ 10/100/-/-

- typové označení: 379 (SR63, SR521, SB-AC/DC, GP379)
- napětí: 1,55 V
- jmenovitá kapacita: 16 mAh (při zátěži 68,1 kΩ)
- rozměr: 5,8 × 2,15 mm
- prodejní obal: 10 ks, blistr

Prodlužovači
přívody,
navijáky

Kabely

obecné číslo
9RW384typ RAYOVAC 384
objednávkové číslo
90 43 005 600
☎ 10/100/-/-

- typové označení: 384 (SR736SW, SR41, SB-A1/D1, GP392-A1)
- napětí: 1,55 V
- jmenovitá kapacita: 45 mAh (při zátěži 23,7 kΩ)
- rozměr: 7,9 × 3,60 mm
- prodejní obal: 10 ks, blistr

Videotelefony,
zvonkyAntény,
DVB-T2,
přisloušenstvíobecné číslo
9RW386typ RAYOVAC 386
objednávkové číslo
90 43 005 650
☎ 10/100/-/-

- typové označení: 386 (SR43W, SR43, SB-B8, GP386)
- napětí: 1,55 V
- jmenovitá kapacita: 130 mAh (při zátěži 8,25 kΩ)
- rozměr: 11,6 × 4,20 mm
- prodejní obal: 10 ks, blistr

Multimetry,
zkoušečkyTermistory,
detektory CO
a kouřeobecné číslo
9RW389typ RAYOVAC 389
objednávkové číslo
90 43 005 700
☎ 10/100/-/-

- typové označení: 389 (SR54, SR1130, SB-BU, GP389)
- napětí: 1,55 V
- jmenovitá kapacita: 80 mAh (při zátěži 15 kΩ)
- rozměr: 11,6 × 3,10 mm
- prodejní obal: 10 ks, blistr

Instalační
materiál,
pásy

obecné číslo
9RW392

typ RAYOVAC 392
objednávkové číslo
90 43 005 900
☎ 10/100/-/-

- typové označení: 392 (SR41SW, SR41, SB-A1/D1, GP392)
- napětí: 1,55 V
- jmenovitá kapacita: 45 mAh (při zátěži 22,1 kΩ)
- rozměr: 7,9 × 3,60 mm
- prodejní obal: 10 ks, blistr



obecné číslo
9RW394

typ RAYOVAC 394
objednávkové číslo
90 43 006 000
☎ 10/100/-/-

- typové označení: 394 (SR936, SB-A4, V394, GP394)
- napětí: 1,55 V
- jmenovitá kapacita: 84 mAh (při zátěži 16,2 kΩ)
- rozměr: 9,5 × 3,60 mm
- prodejní obal: 10 ks, blistr



obecné číslo
9RW395

typ RAYOVAC 395
objednávkové číslo
90 43 006 100
☎ 10/100/-/-

- typové označení: 395 (SR57, V395, D395)
- napětí: 1,55 V
- jmenovitá kapacita: 55 mAh (při zátěži 18,2 kΩ)
- rozměr: 9,5 × 2,70 mm
- prodejní obal: 10 ks, blistr



Obecné č.	Obj. č.	Typ	Průměr (mm)	Výška (mm)	Jmenovitá kapacita [mAh]	Reference
9RW317	90 43 005 050	RW317	5,8	1,65	10,5 mAh (při zátěži 121 kΩ)	317 (SR62, SR516, SB-AR)
9RW321	90 43 005 000	RW321	6,8	1,65	14,5 mAh (při zátěži 68,1 kΩ)	321 (SR65, SE616, D321, SB-AF/DF)
9RW357	90 43 005 100	RW357	11,6	5,4	190 mAh (při zátěži 8,25 kΩ)	357 (SR44, G13, V357, D357, SR1154, SB-A9)
9RW362	90 43 006 200	RW362	2,1	7,9	24 mAh (při zátěži 47 kΩ)	362 (SR58, D362, SR721, SB-AK/DK)
9RW364	90 43 005 200	RW364	6,8	2,15	20 mAh (při zátěži 68,1 kΩ)	364 (SR60, V364, SR621, SB-AG/DG)
9RW371	90 43 005 300	RW371	9,5	2,05	40 mAh (při zátěži 34,8 kΩ)	371 (SR69, V371, D371, SR920)
9RW377	90 43 005 400	RW377	6,8	2,66	28 mAh (při zátěži 68,1 kΩ)	377 (SR66, SR626, SB-AW 280-39)
9RW379	90 43 005 500	RW379	5,8	2,15	16 mAh (při zátěži 68,1 kΩ)	379 (SR63, SR521, V379, SB-AC/DC)
9RW384	90 43 005 600	RW384	7,9	3,6	45 mAh (při zátěži 23,7 kΩ)	384 (SR41, SR736SW, SB-A1/D1)
9RW386	90 43 005 650	RW386	11,6	4,2	130 mAh (při zátěži 8,25 kΩ)	386 (SR43, SR1142, V386, SB-B8 280-41)
9RW389	90 43 005 700	RW389	11,6	3,1	80,0 mAh (při zátěži 15 kΩ)	389 (SR54, SR1130, V10GA, S1131E, SB-BU)
9RW392	90 43 005 900	RW392	7,9	3,6	45 mAh (při zátěži 22,1 kΩ)	392 (SR41, V392, D392, AG3, SB-A1/D1)
9RW394	90 43 006 000	RW394	9,5	3,6	84 mAh (při zátěži 16,2 kΩ)	394 (SR45, SR936, V394, D394, SB-A4)
9RW395	90 43 006 100	RW395	9,5	2,7	55 mAh (při zátěži 18,2 kΩ)	395 (SR58, SR721, SR927, D362, V395)

RAYOVAC® Rayovac do naslouchadel

- ✓ napětí 1,4 V
- ✓ dlouhotrvající výkon
- ✓ doba skladování až 3 roky
- ✓ pracovní teplota od 0 °C do +45 °C
- ✓ použití – pro naslouchadla

POZOR! Pro správnou funkci baterie je před použitím nutné odstranit bezpečnostní fólii a vyčkat 10 minut pro aktivaci baterie.

obecné číslo
9RH010

typ RAYOVAC
10ZM
objednávkové číslo
90 47 004 100
☎ 6/60/-/600

- typové označení: H10MF (ZA10, 7005ZD, PR70)
- napětí: 1,45 V
- jmenovitá kapacita: 90 mAh (při zátěži 1,5 kΩ)
- rozměr: 5,8 × 3,60 mm
- prodejní obal: 6 ks, blistr



9612 7001



obecné číslo
9RH013

typ RAYOVAC
13ZM
objednávkové číslo
90 47 003 900
☎ 6/60/-/600

- typové označení: H13MF (ZA13, 7000ZD, PR48)
- napětí: 1,45 V
- jmenovitá kapacita: 290 mAh (při zátěži 625 kΩ)
- rozměr: 7,9 × 5,40 mm
- prodejní obal: 6 ks, blistr



9612 6974



obecné číslo
9RH312

typ RAYOVAC
312ZM
objednávkové číslo
90 47 004 000
☎ 6/60/-/600

- typové označení: H312MF (ZA312, 7002ZD, PR41)
- napětí: 1,45 V
- jmenovitá kapacita: 160 mAh (při zátěži 1,0 kΩ)
- rozměr: 7,9 × 3,60 mm
- prodejní obal: 6 ks, blistr



9612 6981



obecné číslo
9RH675

typ RAYOVAC
675ZM
objednávkové číslo
90 47 003 700
☎ 6/60/-/600

- typové označení: H675MF (ZA675, 7003ZD, PR44)
- napětí: 1,45 V
- jmenovitá kapacita: 630 mAh (při zátěži 300 kΩ)
- rozměr: 11,6 × 5,40 mm
- prodejní obal: 6 ks, blistr



9612 6967



Obecné č.	Obj. č.	Typ	Průměr (mm)	Výška (mm)	Jmenovitá kapacita (mAh)	Reference
9RH010	90 47 004 100	RAYOVAC H10MF	5,8	3,6	90 mAh (při zátěži 1,5 kΩ)	H10MF (10A, H10MF, DA10, 10ZA, 10AE, PR70, 10HPX, PR230H, PR536, B0104, B20PA)
9RH312	90 47 004 000	RAYOVAC H312MF	7,9	3,6	160 mAh (při zátěži 1,0 kΩ)	H312MF (A312, DA312, 312HPX, AC312, PR312H, PR41, B3124, 312ZA, CP41)
9RH013	90 47 003 900	RAYOVAC H13MF	7,9	5,4	290 mAh (při zátěži 625 Ω)	H13MF (13A, DA13, 13HPX, AC13, P13, PR13H, H13MF, PR48, B0134, B26PA, CP48)
9RH675	90 47 003 700	RAYOVAC H675MF	11,6	5,4	630 mAh (při zátěži 300 Ω)	RAYOVAC PX625A (LR9, CA16, V625U, EPX625G, PX625A, A625, H1560, M01, M20, 8930)

Záložní olověné akumulátory – VRLA

- ✓ bezúdržbové ventilem řízené olověné akumulátory v provedení AGM
- ✓ nízkonákladové napájení přístrojů
- ✓ optimální životnost 5 let
- ✓ hermeticky uzavřené olověné akumulátory AGM
- ✓ velký rozsah použití – EZS, EPS, UPS, komunikační zařízení, hračky a ruční nářadí, nouzové osvětlení, pohotovostní regulační elektrické zařízení
- ✓ baterie pro motorové zahradní sekačky a ridery

obecné číslo

B9651

typ OT1.3-6
(E613)
objednávkové číslo
12 01 000 500
☎ 1/-/-20

- napětí: 6 V
- kapacita: 1,3 Ah
- hmotnost: 0,3 kg
- terminál: faston 4,7 mm
- optimální životnost: 5 let
- rozměr: 97 × 24 × 51 mm
- prodejní obal: 1 ks



obecné číslo

B9641

typ DHB640
objednávkové číslo
12 01 000 100
☎ 1/-/-20

- napětí: 6 V
- kapacita: 4 Ah
- hmotnost: 0,7 kg
- terminál: faston 4,7 mm
- optimální životnost: 5 let
- rozměr: 70 × 47 × 101 mm
- prodejní obal: 1 ks



obecné číslo

B9659

typ OT7-6
(E670)
objednávkové číslo
12 01 000 520
☎ 1/-/-16

- napětí: 6 V
- kapacita: 7 Ah
- hmotnost: 1 kg
- terminál: faston 4,7 mm
- optimální životnost: 5 let
- rozměr: 151 × 34 × 94 mm
- prodejní obal: 1 ks



obecné číslo

B9682

typ OT 12-6
(E-6120)
objednávkové číslo
12 01 003 500
☎ 1/-/-10

- napětí: 6 V
- kapacita: 12 Ah
- hmotnost: 1,8 kg
- terminál: faston 4,7 mm
- optimální životnost: 5 let
- rozměr: 151 × 51 × 94 mm
- prodejní obal: 1 ks



obecné číslo

B9652

typ OT1.3-12
(E1213)
objednávkové číslo
12 01 000 600
☎ 1/-/-20

- napětí: 12 V
- kapacita: 1,3 Ah
- hmotnost: 0,5 kg
- terminál: faston 4,7 mm
- optimální životnost: 5 let
- rozměr: 97 × 45 × 53 mm
- prodejní obal: 1 ks



Baterie

obecné číslo
B9672

typ OT 2.2-12
(E1222)
objednávkové číslo
12 01 002 600
☎ 1/-/-/20

- napětí: 12 V
- kapacita: 2,2 Ah
- hmotnost: 0,95 kg
- terminál: faston 4,7 mm
- optimální životnost: 5 let
- rozměr: 178 × 35 × 61 mm
- prodejní obal: 1 ks



Switlyhy

obecné číslo
B9653

typ OT4.5-12
(E1245)
objednávkové číslo
12 01 000 700
☎ 1/-/-/10

- napětí: 12 V
- kapacita: 4,5 Ah
- hmotnost: 1,46 kg
- terminál: faston 4,7 mm
- optimální životnost: 5 let
- rozměr: 91 × 71 × 105 mm
- prodejní obal: 1 ks



Lighting

Meteorostanice,
teploměry,
váhy

obecné číslo
B9679

typ E1250
objednávkové číslo
12 01 003 300
☎ 1/-/-/10

- napětí: 12 V
- kapacita: 5 Ah
- hmotnost: 1,65 kg
- terminál: faston 6,3 mm
- optimální životnost: 5 let
- rozměr: 91 × 71 × 105 mm
- prodejní obal: 1 ks



TV, audio
přisloušenství

Prodlužovači
přívody,
navijáky

obecné číslo
B9691

typ E1270
objednávkové číslo
12 01 004 300
☎ 1/-/-/10

- napětí: 12 V
- kapacita: 7 Ah
- hmotnost: 2,05 kg
- terminál: faston 4,7 mm
- optimální životnost: 5 let
- rozměr: 151 × 65 × 94 mm
- prodejní obal: 1 ks



Kabely

Videotelefony,
zvonky

obecné číslo
B9654

typ OT7.2-12
(E1272)
objednávkové číslo
12 01 000 800
☎ 1/-/-/10

- napětí: 12 V
- kapacita: 7,2 Ah
- hmotnost: 2,2 kg
- terminál: faston 4,7 mm
- optimální životnost: 5 let
- rozměr: 151 × 65 × 94 mm
- prodejní obal: 1 ks



Antény,
DVB-T2,
přisloušenství

Multimetry,
zkoušečky

obecné číslo
B9674

typ OT 7.2-12 T2
objednávkové číslo
12 01 002 800
☎ 1/-/-/10

- napětí: 12 V
- kapacita: 7,2 Ah
- hmotnost: 2,2 kg
- terminál: faston 6,3 mm
- optimální životnost: 5 let
- rozměr: 151 × 65 × 94 mm
- prodejní obal: 1 ks



Termostaty,
detektory CO
a kouře

Instalační
materiál,
pásy

obecné číslo

B9675

typ OT 9-12
(E1290)
objednávkové číslo
12 01 002 900
☞ 1/-/-/10

- napětí: 12 V
- kapacita: 9 Ah
- hmotnost: 2,42 kg
- terminál: faston 6,3 mm
- optimální životnost: 5 let
- rozměr: 151 × 65 × 94 mm
- prodejní obal: 1 ks



8 592920 004463



obecné číslo

B9656

typ OT 12-12
(E12120)
objednávkové číslo
12 01 000 850
☞ 1/-/-/4

- napětí: 12 V
- kapacita: 12 Ah
- hmotnost: 3,3 kg
- terminál: faston 6,3 mm
- optimální životnost: 5 let
- rozměr: 151 × 98 × 96 mm
- prodejní obal: 1 ks



8 595025 343529



obecné číslo

B9655

typ OT 18-12
(E12180)
objednávkové číslo
12 01 000 900
☞ 1/-/-/12

- napětí: 12 V
- kapacita: 18 Ah
- hmotnost: 4,88 kg
- terminál: 12 × 12 × 2 mm
- optimální životnost: 5 let
- rozměr: 181 × 77 × 167 mm
- prodejní obal: 1 ks



8 595025 340856



obecné číslo

B9683

typ OT 26-12(W)
(E12260)
objednávkové číslo
12 01 003 600
☞ 1/-/-/2

- napětí: 12 V
- kapacita: 26 Ah
- hmotnost: 8,05 kg
- terminál: 14 × 12 × 2 mm
- optimální životnost: 5 let
- rozměr: 175 × 165 × 125 mm
- prodejní obal: 1 ks



8 592920 006399



obecné číslo

B9684

typ OT 40-12
(E1240)
objednávkové číslo
12 01 003 700
☞ 1/-/-/1

- napětí: 12 V
- kapacita: 40 Ah
- hmotnost: 13,05 kg
- terminál: T1 – M6
- optimální životnost: 5 let
- rozměr: 196 × 166 × 175 mm
- prodejní obal: 1 ks



8 592920 006412



obecné číslo

B9685

typ OT 65-12
(E-12650)
objednávkové číslo
12 01 003 800
☞ 1/-/-/1

- napětí: 12 V
- kapacita: 65 Ah
- hmotnost: 20,65 kg
- terminál: T2 – M8
- optimální životnost: 5 let
- rozměr: 350 × 166 × 175 mm
- prodejní obal: 1 ks



8 592920 006436



Baterie

obecné číslo
N1014

typ EE04A
objednávkové číslo
16 06 025 000
1/-/-12

nabíječ olovených akumulátorů určeno pro: automobily, motocykly, záložní aku, olovené aku WET (kyselinové), MF (bezúdržbové), VRLA, AGM i GEL ■ nabíjení: 6 V (1,2 Ah–14 Ah), 12 V (1,2 Ah–120 Ah) ■ nabíjecí kabel: 1,8 m je ukončený svorkami ■ režim desulfatace ■ udržovací režim ■ program pro chladné počasí ■ ochrana proti zkratu a přepólování ■ vstup: 220–240 V AC/50 Hz/600 mA ■ krytí: IP65 ■ prodejní obal: 1 ks, krabice



Nabíječky, powerbanky, zdroje

Svítlíky

Lighting

Meteorostanice, teploměry, váhy

TV, audio příslušenství

obecné číslo
N1015

typ E-CC008A
objednávkové číslo
16 08 000 001
1/-/-20

nabíječ olovených akumulátorů určeno pro: automobily, motocykly, záložní aku, olovené aku WET (kyselinové), MF (bezúdržbové), VRLA, AGM i GEL a 12,8V LiFePO4 ■ nabíjení: 6/12 V (1,2 Ah–30 Ah); 12,8V LiFePO4 (2 Ah–15 Ah) ■ nabíjecí kabel: 1,8 m je ukončený svorkami ■ režim desulfatace ■ udržovací režim ■ ochrana proti zkratu a přepólování ■ vstup: 220–240 V AC/50 Hz/300 mA ■ krytí: IP65 (kryt nabíječe) ■ prodejní obal: 1 ks, krabice



Prodlužovací přívody, navijáky

Kabely

Videotelefony, zvonky

Antény, DVB-T/T2, příslušenství

Multimetry, zkoušečky

Termostaty, detektory CO a kouře

Instalační materiál, pásy

Obrázek	Obecné číslo	Parametry	Terminál	Nabíječky svítlíky	EZS Elektronické zabezpečovací systémy	EPS elektronické požární systémy	UPS záložní zdroje	Dětské hračky	Nouzové osvětlení	Zahradní traktory	Výtahy – napájení nouzový hovor nebo osvětlení	Echodoty, sonary, napájení el. motoru loďi	JA82Y	JA100K(R)	JA83	JA100K	90 % používá	10 % používá
Olovené akumulátory – optimální životnost 5 let				Použití										Ústředny Jablotron		PARADOX		
	B9641	6 V/4 Ah	4,7 mm															
	B9651	6 V/1,3 Ah	4,7 mm															
	B9659	6 V/7 Ah	4,7 mm															
	B9682	6 V/12 Ah	4,7 mm															
	B9652	12 V/1,3 Ah	4,7 mm															
	B9672	12 V/2,2 Ah	4,7 mm															
	B9653	12 V/4,5 Ah	4,7 mm															
	B9679	12 V/5 Ah	6,3 mm															
	B9691	12 V/7,0 Ah	4,7 mm															
	B9654	12 V/7,2 Ah	4,7 mm															
	B9674	12 V/7,2 Ah	6,3 mm															
	B9675	12 V/9 Ah	6,3 mm															
	B9656	12 V/12 Ah	6,3 mm															
	B9655	12 V/18 Ah	12 x 12 x 2 mm															
	B9683	12 V/26 Ah	14 x 12 x 2 mm															
	B9684	12 V/40 Ah	M6															
	B9685	12 V/65 Ah	M8															



Zrepasujeme Vám starou akumulátorovou baterii!



kód A



kód B



kód Y



kód S



kód G



kód W



kód T

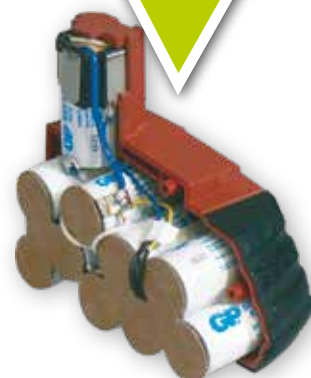
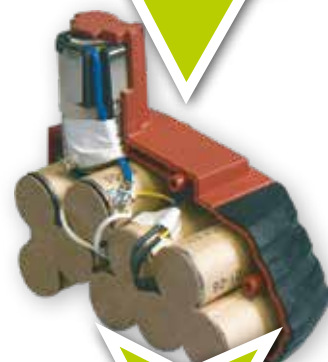

Výroba akumulátorových sestav - různé konfigurace článků

- dle požadavků zákazníka zhotovíme úplně novou baterii
- mnoho variant při sestavování článků
- provedení a orientace vývodů dle přání zákazníka
- výroba sestav z článků AAA, AA, AF, SC, C a D různých délek a kapacit

Objednávkový
formulář najdete na
www.repasebaterie.cz



Sestavy náhradních baterií NiMH do nouzových světel všech značek



obecné číslo	objednávkové číslo	typ položky	provedení článků	rozměry
B9901	12 03 200 101	Náhradní baterie do nouzového světla 2,4 V / 2 Ah		rozměr (délka × Ø): 86 × 23 mm; velikost: SC
B9902	12 03 200 102	Náhradní baterie do nouzového světla 3,6 V / 2 Ah		rozměr (délka × Ø): 129 × 23 mm; velikost: SC
B9903	12 03 200 103	Náhradní baterie do nouzového světla 4,8 V / 2 Ah		rozměr (délka × Ø): 172 × 23 mm; velikost: SC
B9904	12 03 200 104	Náhradní baterie do nouzového světla 6 V / 2 Ah		rozměr (délka × Ø): 215 × 23 mm; velikost: SC
B9905	12 03 200 105	Náhradní baterie do nouzového světla 2,4 V / 2 Ah D		rozměr (délka × Ø): 86 × 23 mm; velikost: SC
B9906	12 03 200 106	Náhradní baterie do nouzového světla 3,6 V / 2 Ah D		rozměr (délka × Ø): 129 × 23 mm; velikost: SC
B9907	12 03 200 107	Náhradní baterie do nouzového světla 4,8 V / 2 Ah D		rozměr (délka × Ø): 172 × 23 mm; velikost: SC
B9908	12 03 200 108	Náhradní baterie do nouzového světla 6 V / 2 Ah D		rozměr (délka × Ø): 215 × 23 mm; velikost: SC
B9931	12 03 200 131	Náhradní baterie do nouzového světla 2,4 V / 1,3 Ah		rozměr (délka × Ø): 96 × 14,5 mm; velikost: AA
B9932	12 03 200 132	Náhradní baterie do nouzového světla 3,6 V / 1,3 Ah		rozměr (délka × Ø): 144 × 14,5 mm; velikost: AA
B9933	12 03 200 133	Náhradní baterie do nouzového světla 4,8 V / 1,3 Ah		rozměr (délka × Ø): 192 × 14,5 mm; velikost: AA
B9934	12 03 200 134	Náhradní baterie do nouzového světla 6 V / 1,3 Ah		rozměr (délka × Ø): 240 × 14,5 mm; velikost: AA
B9935	12 03 200 135	Náhradní baterie do nouzového světla 2,4 V / 1,3 Ah D		rozměr (délka × Ø): 96 × 14,5 mm; velikost: AA
B9936	12 03 200 136	Náhradní baterie do nouzového světla 3,6 V / 1,3 Ah D		rozměr (délka × Ø): 144 × 14,5 mm; velikost: AA
B9937	12 03 200 137	Náhradní baterie do nouzového světla 4,8 V / 1,3 Ah D		rozměr (délka × Ø): 192 × 14,5 mm; velikost: AA
B9938	12 03 200 138	Náhradní baterie do nouzového světla 6 V / 1,3 Ah D		rozměr (délka × Ø): 240 × 14,5 mm; velikost: AA
B9941	12 03 200 141	Náhradní baterie do nouzového světla 2,4 V / 4 Ah		rozměr (délka × Ø): 100 × 25 mm; velikost: C
B9942	12 03 200 142	Náhradní baterie do nouzového světla 3,6 V / 4 Ah		rozměr (délka × Ø): 150 × 25 mm; velikost: C
B9943	12 03 200 143	Náhradní baterie do nouzového světla 4,8 V / 4 Ah		rozměr (délka × Ø): 200 × 25 mm; velikost: C
B9944	12 03 200 144	Náhradní baterie do nouzového světla 6 V / 4 Ah		rozměr (délka × Ø): 250 × 25 mm; velikost: C
B9945	12 03 200 145	Náhradní baterie do nouzového světla 2,4 V / 4 Ah D		rozměr (délka × Ø): 100 × 25 mm; velikost: C
B9946	12 03 200 146	Náhradní baterie do nouzového světla 3,6 V / 4 Ah D		rozměr (délka × Ø): 150 × 25 mm; velikost: C
B9947	12 03 200 147	Náhradní baterie do nouzového světla 4,8 V / 4 Ah D		rozměr (délka × Ø): 200 × 25 mm; velikost: C
B9948	12 03 200 148	Náhradní baterie do nouzového světla 6 V / 4 Ah D		rozměr (délka × Ø): 250 × 25 mm; velikost: C

- › výroba speciálních sestav akumulátorů
- › bodování pájecích vývodů na akumulátorové články
- › kompletace sestav do smršťitelných fólií nebo vašich původních plastových obalů

- › práce na profesionálních mikrobodových svářečkách
- + mnoho dalších možností sestav na přání zákazníka

www.repasebaterie.cz

Sestavy náhradních baterií NiCd do nouzových světel všech značek



obecné číslo	objednávkové číslo	typ položky	provedení článků	rozměry
B9801	12 03 200 001	Náhradní baterie do nouzového světla 2,4 V / 1,6 Ah		rozměr (délka × Ø): 86 × 23 mm; velikost: SC
B9802	12 03 200 002	Náhradní baterie do nouzového světla 3,6 V / 1,6 Ah		rozměr (délka × Ø): 129 × 23 mm; velikost: SC
B9803	12 03 200 003	Náhradní baterie do nouzového světla 4,8 V / 1,6 Ah		rozměr (délka × Ø): 172 × 23 mm; velikost: SC
B9804	12 03 200 004	Náhradní baterie do nouzového světla 6 V / 1,6 Ah		rozměr (délka × Ø): 215 × 23 mm; velikost: SC
B9805	12 03 200 005	Náhradní baterie do nouzového světla 2,4 V / 1,6 Ah D		rozměr (délka × Ø): 86 × 23 mm; velikost: SC
B9806	12 03 200 006	Náhradní baterie do nouzového světla 3,6 V / 1,6 Ah D		rozměr (délka × Ø): 129 × 23 mm; velikost: SC
B9807	12 03 200 007	Náhradní baterie do nouzového světla 4,8 V / 1,6 Ah D		rozměr (délka × Ø): 172 × 23 mm; velikost: SC
B9808	12 03 200 008	Náhradní baterie do nouzového světla 6 V / 1,6 Ah D		rozměr (délka × Ø): 215 × 23 mm; velikost: SC
B9831	12 03 200 031	Náhradní baterie do nouzového světla 2,4 V / 1 Ah		rozměr (délka × Ø): 96 × 14,5 mm; velikost: AA
B9832	12 03 200 032	Náhradní baterie do nouzového světla 3,6 V / 1 Ah		rozměr (délka × Ø): 144 × 14,5 mm; velikost: AA
B9833	12 03 200 033	Náhradní baterie do nouzového světla 4,8 V / 1 Ah		rozměr (délka × Ø): 192 × 14,5 mm; velikost: AA
B9834	12 03 200 034	Náhradní baterie do nouzového světla 6 V / 1 Ah		rozměr (délka × Ø): 240 × 14,5 mm; velikost: AA
B9835	12 03 200 035	Náhradní baterie do nouzového světla 2,4 V / 1 Ah D		rozměr (délka × Ø): 96 × 14,5 mm; velikost: AA
B9836	12 03 200 036	Náhradní baterie do nouzového světla 3,6 V / 1 Ah D		rozměr (délka × Ø): 144 × 14,5 mm; velikost: AA
B9837	12 03 200 037	Náhradní baterie do nouzového světla 4,8 V / 1 Ah D		rozměr (délka × Ø): 192 × 14,5 mm; velikost: AA
B9838	12 03 200 038	Náhradní baterie do nouzového světla 6 V / 1 Ah D		rozměr (délka × Ø): 240 × 14,5 mm; velikost: AA
B9841	12 03 200 041	Náhradní baterie do nouzového světla 2,4 V / 2,5 Ah		rozměr (délka × Ø): 100 × 25 mm; velikost: C
B9842	12 03 200 042	Náhradní baterie do nouzového světla 3,6 V / 2,5 Ah		rozměr (délka × Ø): 150 × 25 mm; velikost: C
B9843	12 03 200 043	Náhradní baterie do nouzového světla 4,8 V / 2,5 Ah		rozměr (délka × Ø): 200 × 25 mm; velikost: C
B9844	12 03 200 044	Náhradní baterie do nouzového světla 6 V / 2,5 Ah		rozměr (délka × Ø): 250 × 25 mm; velikost: C
B9845	12 03 200 045	Náhradní baterie do nouzového světla 2,4 V / 2,5 Ah D		rozměr (délka × Ø): 100 × 25 mm; velikost: C
B9846	12 03 200 046	Náhradní baterie do nouzového světla 3,6 V / 2,5 Ah D		rozměr (délka × Ø): 150 × 25 mm; velikost: C
B9847	12 03 200 047	Náhradní baterie do nouzového světla 4,8 V / 2,5 Ah D		rozměr (délka × Ø): 200 × 25 mm; velikost: C
B9848	12 03 200 048	Náhradní baterie do nouzového světla 6 V / 2,5 Ah D		rozměr (délka × Ø): 250 × 25 mm; velikost: C
B9851	12 03 200 051	Náhradní baterie do nouzového světla 2,4 V / 4,5 Ah		rozměr (délka × Ø): 121 × 33 mm; velikost: D
B9852	12 03 200 052	Náhradní baterie do nouzového světla 3,6 V / 4,5 Ah		rozměr (délka × Ø): 182 × 33 mm; velikost: D
B9853	12 03 200 053	Náhradní baterie do nouzového světla 4,8 V / 4,5 Ah		rozměr (délka × Ø): 242 × 33 mm; velikost: D
B9854	12 03 200 054	Náhradní baterie do nouzového světla 6 V / 4,5 Ah		rozměr (délka × Ø): 303 × 33 mm; velikost: D
B9855	12 03 200 055	Náhradní baterie do nouzového světla 2,4 V / 4,5 Ah D		rozměr (délka × Ø): 121 × 33 mm; velikost: D
B9856	12 03 200 056	Náhradní baterie do nouzového světla 3,6 V / 4,5 Ah D		rozměr (délka × Ø): 182 × 33 mm; velikost: D
B9857	12 03 200 057	Náhradní baterie do nouzového světla 4,8 V / 4,5 Ah D		rozměr (délka × Ø): 242 × 33 mm; velikost: D
B9858	12 03 200 058	Náhradní baterie do nouzového světla 6 V / 4,5 Ah D		rozměr (délka × Ø): 303 × 33 mm; velikost: D

- › výroba speciálních sestav akumulátorů
- › bodování pájecích vývodů na akumulátorové články
- › kompletace sestav do smršťitelných fólií nebo vašich původních plastových obalů

- › práce na profesionálních mikrobodových svářečkách
- + mnoho dalších možností sestav na přání zákazníka

www.repasebaterie.cz

GP

ReCyko⁺

RECHARGEABLE

Nabíječky baterií GP

ready
to useauto
on/offturbo
chargesmart
diagnosticscharge
everywhereobecné číslo
B04217typ U421
objednávkové číslo
16 04 642 110
☎ 1/-/-/24

druh nabíječky: inteligentní ■ provedení nabíječky: USB ■ velikosti nabíjených článků: AAA, AA ■ speciální funkce: bezpečnostní časovač ■ napájení: USB 5 V ■ počet článků uvnitř balení: 4 ■ velikost článků uvnitř balení: AA ■ typ článků uvnitř balení: ReCyko⁺ 2 700 mAh ■ počet nabíjecích kanálů: 4 ■ počet nabíjených baterií současně: 1 až 4 ■ napájecí kabel do auta ■ nabíjecí proud pro jednotlivé kanály AA: 3 600 mA/1 800 mA/900 mA ■ nabíjecí proud pro jednotlivé kanály AAA: 1 500 mA/770 mA/380 mA ■ rozměr: 69,8 × 23 × 90 mm ■ prodejní obal: 1 ks, plastová krabička



4 891199 158889

obecné číslo
B0421typ U421
objednávkové číslo
16 04 642 100
☎ 1/-/-/24

druh nabíječky: inteligentní ■ provedení nabíječky: USB ■ velikosti nabíjených článků: AAA, AA ■ speciální funkce: bezpečnostní časovač ■ napájení: USB 5 V ■ počet článků uvnitř balení: 4 ■ velikost článků uvnitř balení: AA ■ typ článků uvnitř balení: ReCyko⁺ Pro 2 000 mAh ■ počet nabíjecích kanálů: 4 ■ počet nabíjených baterií současně: 1 až 4 ■ napájecí kabel do auta ■ nabíjecí proud pro jednotlivé kanály AA: 3 600 mA/1 800 mA/900 mA ■ nabíjecí proud pro jednotlivé kanály AAA: 1 500 mA/770 mA/380 mA ■ rozměr: 69,8 × 23 × 90 mm ■ prodejní obal: 1 ks, plastová krabička



4 891199 158858

obecné číslo
B04210typ U421
objednávkové číslo
16 04 642 120
☎ 1/-/-/20

druh nabíječky: inteligentní ■ provedení nabíječky: USB ■ velikosti nabíjených článků: AAA, AA ■ speciální funkce: bezpečnostní časovač ■ napájení: USB 5 V ■ počet nabíjecích kanálů: 4 ■ počet nabíjených baterií současně: 1 až 4 ■ napájecí kabel do auta ■ nabíjecí proud pro jednotlivé kanály AA: 3 600 mA/1 800 mA/900 mA ■ nabíjecí proud pro jednotlivé kanály AAA: 1 500 mA/770 mA/380 mA ■ rozměr: 69,8 × 23 × 90 mm ■ prodejní obal: 1 ks, plastová krabička



4 891199 164156



obecné číslo

B0057

typ PB570
objednávkové číslo
16 04 157 000
☒ 1/-/-/8

druh nabíječky: s časovačem ■ provedení nabíječky: plug-in přímo do zásuvky ■ velikosti nabíjených článků: AAA, AA ■ napájení: 100–240 V AC ■ počet článků uvnitř balení: 4 ■ velikost článků uvnitř balení: AA ■ typ článků uvnitř balení: ReCyko+ AA 2 700 mAh ■ počet nabíjecích kanálů: 2 ■ počet nabíjených baterií současně: 2 nebo 4 ■ nabíjecí proud pro jednotlivé kanály AA: 400 mA ■ nabíjecí proud pro jednotlivé kanály AAA: 160 mA ■ rozměr: 75 × 79,8 × 108 mm ■ prodejní obal: 1 ks, plastová krabička



4 891199 130588



obecné číslo

B0019

typ PB19
objednávkové číslo
16 04 119 000
☒ 1/-/-/9

druh nabíječky: klasická ■ provedení nabíječky: oddělený síťový kabel ■ velikosti nabíjených článků: AAA, AA, C, D, 9 V ■ napájení: 100–240 V AC ■ počet nabíjecích kanálů: 2 ■ počet nabíjených baterií současně: 2 nebo 4 ■ nabíjecí proud pro jednotlivé kanály AA: 260 mA ■ nabíjecí proud pro jednotlivé kanály AAA: 120 mA ■ nabíjecí proud pro 1 kanál C: 440 mA ■ nabíjecí proud pro 1 kanál D: 560 mA ■ nabíjecí proud pro 1 kanál 9 V: 14 mA ■ rozměr: 108 × 57 × 178 mm ■ prodejní obal: 1 ks, plastová krabička



4 891199 066740



obecné číslo

B0042

typ PB420
objednávkové číslo
16 04 142 000
☒ 1/-/-/8

druh nabíječky: klasická ■ provedení nabíječky: plug-in přímo do zásuvky ■ velikosti nabíjených článků: AAA, AA ■ napájení: 230 V AC ■ počet článků uvnitř balení: 4 ■ velikost článků uvnitř balení: AA ■ typ článků uvnitř balení: ReCyko+ AA 2 500 mAh ■ počet nabíjecích kanálů: 2 ■ počet nabíjených baterií současně: 2 nebo 4 ■ nabíjecí proud pro jednotlivé kanály AA: 180 mA ■ nabíjecí proud pro jednotlivé kanály AAA: 180 mA ■ rozměr: 75 × 76,8 × 108 mm ■ prodejní obal: 1 ks, plastová krabička



4 891199 099816



obecné číslo

B0041

typ PB410
objednávkové číslo
16 04 141 000
☒ 1/-/-/8

druh nabíječky: klasická ■ provedení nabíječky: plug-in přímo do zásuvky ■ velikosti nabíjených článků: AAA, AA ■ napájení: 230 V AC ■ počet článků uvnitř balení: 2 ■ velikost článků uvnitř balení: AA ■ typ článků uvnitř balení: ReCyko+ AA 1 300 mAh ■ počet nabíjecích kanálů: 2 ■ počet nabíjených baterií současně: 1 nebo 2 ■ nabíjecí proud pro jednotlivé kanály AA: 180 mA ■ nabíjecí proud pro jednotlivé kanály AAA: 180 mA ■ rozměr: 43 × 76,8 × 108 mm ■ prodejní obal: 1 ks, plastová krabička



4 891199 025655



obecné číslo

B00411

typ PB410
objednávkové číslo
16 04 141 100
☒ 1/-/-/8

druh nabíječky: klasická ■ provedení nabíječky: plug-in přímo do zásuvky ■ velikosti nabíjených článků: AAA, AA ■ napájení: 230 V AC ■ počet článků uvnitř balení: 2 ■ velikost článků uvnitř balení: AAA ■ typ článků uvnitř balení: ReCyko+ AAA 850 mAh ■ počet nabíjecích kanálů: 2 ■ počet nabíjených baterií současně: 1 nebo 2 ■ nabíjecí proud pro jednotlivé kanály AA: 180 mA ■ nabíjecí proud pro jednotlivé kanály AAA: 180 mA ■ rozměr: 43 × 76,8 × 108 mm ■ prodejní obal: 1 ks, plastová krabička



4 891199 138218



Nabíječky baterií EMOS

high
efficiency

auto
on/off

smart
diagnostics

cool
power

obecné číslo
N9168S

typ BC UNI6
objednávkové číslo
16 03 023 000
☒ 1/-/-12

druh nabíječky: inteligentní ■ provedení nabíječky: pevně připojený napájecí přívod ■ velikosti nabíjených článků: AAA, AA, C, D, 9 V ■ speciální funkce: USB 5 V out, 1 000 mA ■ napájení: 100–240 V AC ■ počet nabíjecích kanálů: 6 ■ počet nabíjených baterií současně: 1 až 6 ■ nabíjecí proud pro jednotlivé kanály AA: 1 000 mA/600 mA ■ nabíjecí proud pro jednotlivé kanály AAA: 1 000 mA/600 mA ■ nabíjecí proud pro 1 kanál C: 1 000 mA/600 mA ■ nabíjecí proud pro 1 kanál D: 1 000 mA/600 mA ■ nabíjecí proud pro 1 kanál 9 V: 30 mA ■ prodejní obal: 1 ks, papírová krabička



8 592920 033944



1 000 mA



obecné číslo
N8168S

typ BC SMART4
objednávkové číslo
16 03 022 000
☒ 1/-/-30

druh nabíječky: inteligentní ■ provedení nabíječky: plug-in přímo do zásuvky ■ velikosti nabíjených článků: AAA, AA ■ napájení: 100–240 V AC ■ počet nabíjecích kanálů: 4 ■ počet nabíjených baterií současně: 1 až 4 ■ nabíjecí proud pro jednotlivé kanály AA: 500 mA ■ nabíjecí proud pro jednotlivé kanály AAA: 500 mA ■ prodejní obal: 1 ks, papírová krabička



8 592920 033937



Univerzální tester baterií

obecné číslo
N0322

typ UNI D3
objednávkové číslo
22 03 003 000
☒ 1/-/20/200

určeno pro baterie typu: AAA, AA, C, D, 9 V a pro knoflíkové články 1,5 V ■ hodnota zátěžového odporu pro AA, AAA, C, D, 9 V: univerzální ■ hodnota zátěžového odporu pro knoflíkové baterie: univerzální ■ rozměr: 110 × 60 × 25 mm ■ prodejní obal: 1 ks, blistr



8 592920 016688



Baterie

Nabíječky,
powerbanky,
zdroje

Switchy

Lighting

Meteo stanice,
teploměry,
váhyTV, audio
příslušenstvíProduktová
přívody,
navíjačky

Kabely

Videotelefony,
zvonkyAntény,
DVB-T/T2,
příslušenstvíMultimetry,
zkoušečkyTermostaty,
detektory CO
a kouřeInstalace
materiál,
pásy

GP Batteries

**GP CHARGE
AnyWay**

Energie
na dosah



Je to USB nabíječka
schopná dobít vaše
AA a AAA baterie,
DOMA i v KANCELÁŘI.



Je to bezlithiová
powerbanka a nabíječka
pro bezpečné nabíjení
NA CESTÁCH.



Je to powerbanka
PRO KAŽDOU SITUACI.
Vaši drobnou elektroniku
spolehlivě dobije – v případě
nouze i z alkalických baterií.

Powerbanka a nabíječka baterií 2 v 1

obecné číslo
B0350

typ X411
objednávkové číslo
16 04 350 000
☎ 1/-/6/12

- ✓ Poskytuje spoustu užitku najednou
- ✓ Kompaktní a přenosná velikost
- ✓ Může být použita kdykoliv, kdekoliv.
- ✓ Kompatibilní s AA i AAA nabíjecími i jednorázovými bateriemi.
- ✓ Bez lithia – vhodná pro cestování: lze převážet v příručním i odbaveném zavazadle
- ✓ Ekologické řešení pro napájení různých zařízení

kapacita akumulátoru: 3 400 mAh
(při AA NiMH2700) ■ vstupní/výstupní proud:
max. 1 000 mA ■ LED indikátor nabíjení i stavu
baterií ■ 8 ochranných el. prvků proti přebití,
podbití atd. ■ 4 nezávislé nabíjecí kanály
pro nabíjení baterií ■ inteligentní nabíjení
pomocí ΔV detekce ■ max. nabíjecí proud:
max. 500 mA / kanál (AA i AAA)



4 891199 173233





POWERBANK

MOBILE CHARGER

Řada F

100% capacity guarantee

ready to use

cool power

smart function

high efficiency

smart design



obecné číslo

B0390B

typ FP10M
objednávkové číslo
16 04 390 100
☎ 1/2/-/20

kapacita akumulátoru:
10 000 mAh/37 Wh ■ vstupní proud: max.
2 000 mA/5 V DC ■ výstupní proud: max.
2 100 mA/5 V DC ■ výstupní proud 2:
max. 1 000 mA/5 V DC ■ typ výstupního
rozhraní: 2× USB 2,0 A
■ hmotnost: 283 g ■ rozměr:
75,5 × 14 × 148 mm



4 891199 155635



obecné číslo

B0390S

typ FP10M
objednávkové číslo
16 04 390 300
☎ 1/2/-/20

kapacita akumulátoru:
10 000 mAh/37 Wh
■ vstupní proud: max. 2 100 mA/5 V DC
■ výstupní proud: duální 1×
2 100 mA/5 V DC + 1× 1 000 mA/5 V DC
■ výstupní proud 2: max.
1 000 mA/5 V DC ■ typ výstupního
rozhraní: 2× USB 2,0 A
■ hmotnost: 283 g ■ rozměr:
75,5 × 14 × 148 mm



4 891199 155666



obecné číslo

B0390G

typ FP10M
objednávkové číslo
16 04 390 400
☎ 1/2/-/20

kapacita akumulátoru:
10 000 mAh/37 Wh
■ vstupní proud: max. 2 100 mA/5 V DC
■ výstupní proud: duální 1×
2 100 mA/5 V DC + 1× 1 000 mA/5 V DC
■ výstupní proud 2: max.
1 000 mA/5 V DC ■ typ výstupního
rozhraní: 2× USB 2,0 A
■ hmotnost: 283 g ■ rozměr:
75,5 × 14 × 148 mm



4 891199 164934



obecné číslo

B0389B

typ FN05M
objednávkové číslo
16 04 389 100
☎ 1/-/2/20

kapacita akumulátoru:
5 200 mAh/19,24 Wh
■ vstupní proud: max. 1 000 mA/5 V DC
■ výstupní proud: max. 2 100 mA/5 V DC
■ typ výstupního rozhraní: 1× USB 2,0 A
■ hmotnost: 152 g ■ rozměr:
42 × 23 × 99 mm



4 891199 155758



obecné číslo

B0389S

typ FN05M
objednávkové číslo
16 04 389 300
☎ 1/-/2/20

kapacita akumulátoru:
5 200 mAh/19,24 Wh
■ vstupní proud: max. 1 000 mA/5 V DC
■ výstupní proud: max. 2 100 mA/5 V DC
■ typ výstupního rozhraní: 1× USB 2,0 A
■ hmotnost: 152 g ■ rozměr:
42 × 23 × 99 mm



4 891199 155789





POWERBANK

MOBILE CHARGER

Řada R

100% capacity guarantee



obecné číslo
B0304B

typ RC02AB
objednávkové číslo
16 04 304 000

☒ 1/2/-/20

kapacita akumulátoru:
2 500 mAh/9,25 Wh; vstupní proud:
max. 1 000 mA/5 V DC; výstupní proud:
max. 1 000 mA/5 V DC; typ výstupního
rozhraní: 1× USB 2,0 A; hmotnost: 62 g;
rozměr: 25 × 22 × 95 mm



4 891199 172861



obecné číslo
B0305B

typ RC05AB
objednávkové číslo
16 04 305 000

☒ 1/2/-/20

kapacita akumulátoru:
5 000 mAh/18,5 Wh; vstupní proud:
max. 2 000 mA/5 V DC; výstupní proud:
max. 2 100 mA/5 V DC; typ výstupního
rozhraní: 1× USB 2,0 A; hmotnost: 108 g;
rozměr: 43 × 22 × 90 mm



4 891199 172830



obecné číslo
B0306B

typ RP10AB
objednávkové číslo
16 04 306 000

☒ 1/2/-/20

kapacita akumulátoru:
10 000 mAh/37 Wh; vstupní proud:
max. 2 000 mA/5 V DC; výstupní proud:
2: max. 1 000 mA/5 V DC; typ výstupního
rozhraní: 2× USB 2,0 A; hmotnost: 230 g;
rozměr: 75 × 15 × 145 mm



4 891199 172816



iPhone 7	4×
iPad Air	1×
Samsung Galaxy Tab	1,5×
Samsung Galaxy S8	3×

* Platí pro RP10AB (B0306B)

RAVER

RAVER by EMOS

Powerbanky

- ✓ 2 napájecí USB porty
- ✓ automatické spuštění i ukončení nabíjení
- ✓ LED indikátor nabíjení
- ✓ LED indikátor stavu baterie
- ✓ napájecí kabel součástí balení
- ✓ bezpečná a kvalitní elektronika
- ✓ ochrana proti přebití
- ✓ ochrana proti vybití
- ✓ ochrana proti přetížení
- ✓ ochrana proti zkratu
- ✓ provozní teplota: +5 °C až +40 °C

obecné číslo

B0513

typ POLYD
objednávkové číslo
16 05 051 300
☎ 1/-/-/30

kapacita akumulátoru:
20 000 mAh/74 Wh ■ vstupní proud: max.
2 000 mA/5 V DC ■ výstupní proud: max.
2 100 mA/5 V DC ■ výstupní proud 2:
max. 1 000 mA/5 V DC ■ typ výstupního
rozhraní: 2× USB 2,0 A ■ hmotnost: 408 g
■ rozměr: 164 × 76 × 21 mm



obecné číslo

B0512

typ POLY
objednávkové číslo
16 05 051 200
☎ 1/-/-/30

kapacita akumulátoru:
10 000 mAh/37 Wh ■ vstupní proud: max.
2 000 mA/5 V DC ■ výstupní proud: max.
2 100 mA/5 V DC ■ výstupní proud 2:
max. 1 000 mA/5 V DC ■ typ výstupního
rozhraní: 2× USB 2,0 A ■ hmotnost: 224 g
■ rozměr: 138 × 70 × 15 mm



obecné číslo

B0511

typ LION
objednávkové číslo
16 05 051 100
☎ 1/-/-/30

kapacita akumulátoru:
6 600 mAh/24,42 Wh ■ vstupní proud:
max. 1 000 mA/5 V DC ■ výstupní proud:
max. 1 500 mA/5 V DC ■ výstupní proud
2: max. 1 500 mA/5 V DC ■ typ výstupního
rozhraní: 2× USB 2,0 A ■ hmotnost: 192 g
■ rozměr: 95 × 64 × 22 mm



USB napájecí adaptéry

obecné číslo

V0113

typ V0113
objednávkové číslo
17 04 011 300
☎ 1/-/-/50

max. výstup 1× USB: QC 3.0-2.0
(5–12 V/1,5–3,0 A/18 W) ■ max.
výstup celkem: QC 3.0-2.0
(5–12 V/1,5–3,0 A/18 W) ■ vstupní
napětí: 100–240 V~ 50/60 Hz ■ nabíjení:
quick ■ počet USB výstupů: 1 ■ ochrana
proti přetížení, přepětí a zkratu ■ určeno
pro: smartphone, tablet ■ rozměr:
66 × 45 × 23 mm ■ prodejní obal: 1 ks,
blistr



8 592920 038871



obecné číslo

V0118

typ V0118
objednávkové číslo
17 04 011 800
☎ 1/-/-/20/40

USB adaptér s powerbankou

max. výstup 1× USB: 5 V/2,4 A/12 W
■ max. výstup celkem: 5 V/2,4 A/12 W
■ vstupní napětí: 100–240 V~ 50/60 Hz
■ kapacita akumulátoru: 3 350 mA/12,4 Wh
■ nabíjení: smart ■ počet USB výstupů: 2
■ ochrana proti přetížení, přepětí
a zkratu ■ určeno pro: smartphone,
tablet ■ LED indikace ■ výstupní proud:
USB max. 2 400 mA ■ typ napájení: kabel
mikro USB – USB 50 cm součást balení
■ rozměr: 72 × 57 × 34 mm ■ prodejní
obal: 1 ks, blistr ■ **skladem od: 9/2018**



8 592920 063891

2 in 1

obecné číslo

V0119

typ V0119
objednávkové číslo
17 04 011 900
☎ 1/-/-/1

max. výstup 1× USB: 5 V/2,0 A/10 W
■ max. výstup celkem: 5 V/3,1 A/15,5 W
■ nabíjení: smart ■ počet USB výstupů: 2
■ typ napájení: kabel micro USB 1 m,
USB-C redukce v balení ■ určeno pro:
smartphone, tablet ■ vstupní napětí:
100–240 V~ 50/60 Hz ■ rozměr:
85 × 46 × 26 mm ■ prodejní obal: 1 ks,
blistr ■ **skladem od: 9/2018**



8 592920 067116



obecné číslo

V0117

typ V0117
objednávkové číslo
17 04 011 700
☎ 1/-/-/30

max. výstup 1× USB: 5 V/2,4 A/12 W
■ max. výstup celkem: 5 V/6,8 A/34 W
■ vstupní napětí: 100–240 V~ 50/60 Hz
■ nabíjení: smart ■ počet USB výstupů: 4
■ ochrana proti přetížení, přepětí a zkratu
■ určeno pro: smartphone, tablet ■ LED
indikace ■ rozměr: 62 × 57 × 50 mm
■ prodejní obal: 1 ks, blistr



8 592920 038994



obecné číslo

V0114

typ V0114
objednávkové číslo
17 04 011 400
☎ 1/-/-/50

max. výstup 1× USB: 5 V/2,1 A/10,5 W
■ max. výstup celkem: 5 V/3,1 A/15,5 W
■ vstupní napětí: 100–240 V~ 50/60 Hz
■ nabíjení: smart ■ počet USB výstupů: 2
■ ochrana proti přetížení, přepětí
a zkratu ■ určeno pro: smartphone, tablet
■ rozměr: 70 × 45 × 26 mm ■ prodejní
obal: 1 ks, blistr



8 592920 038901



Baterie

obecné číslo
V0115

typ V0115
objednávkové číslo
17 04 011 500
☎ 1/-/-50

max. výstup 1× USB: 5 V/1 A/5 W
 ■ max. výstup celkem: 5 V/1 A/5 W
 ■ vstupní napětí: 100–240 V~ 50/60 Hz
 ■ nabíjení: basic ■ počet USB výstupů: 1
 ■ ochrana proti přetížení, přepětí a zkratu
 ■ určeno pro: smartphone ■ rozměr:
 47 × 36 × 18 mm ■ prodejní obal: 1 ks,
 blistr

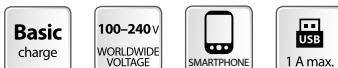

Switchy

Lighting

obecné číslo
V0116

typ V0116
objednávkové číslo
17 04 011 600
☎ 1/-/-50

max. výstup 1× USB: 5 V/1 A/5 W ■ max.
 výstup celkem: 5 V/1 A/5 W ■ vstupní
 napětí: 100–240 V~ 50/60 Hz ■ nabíjení:
 basic ■ počet USB výstupů: 1× kabel
 ■ ochrana proti přetížení, přepětí a zkratu
 ■ určeno pro: smartphone ■ rozměr:
 47 × 36 × 18 mm ■ prodejní obal: 1 ks,
 blistr



Meteorostanice,
teploměry,
váhy

TV, audio
příslušenství

obecné číslo
V0213

typ V0213
objednávkové číslo
17 04 021 300
☎ 1/-/20/40

max. výstup 1× USB: první USB QC
 3.0–2.0 (3,6–12 V/1,5–3 A/18 W +
 druhé USB 5 V/2,1 A/10,5 W) ■ max.
 výstup celkem: 3,6–12V/1,5–3 A/28,5 W
 ■ vstupní napětí: 12–24 V DC ■ nabíjení:
 quick ■ počet USB výstupů: 2 ■ ochrana
 proti přetížení, přepětí a zkratu ■ určeno
 pro: smartphone, tablet ■ LED indikace
 ■ rozměr: 72 × 38 × 32 mm ■ prodejní
 obal: 1 ks, blistr



Produktová
přiloha,
navižky

Kabely

obecné číslo
V0215

typ V0215
objednávkové číslo
17 04 021 500
☎ 1/-/20/40

max. výstup 1× USB: 3,6–12 V/1,5–3 A/18 W
 ■ max. výstup celkem: 3,6–12 V/1,5–
 3 A/18 W ■ vstupní napětí: 12–24 V DC
 ■ nabíjení: quick ■ počet USB výstupů: 1
 ■ ochrana proti přetížení, přepětí a zkratu
 ■ určeno pro: smartphone, tablet ■ LED
 indikace ■ rozměr: 60 × 32 × 33 mm
 ■ prodejní obal: 1 ks, blistr



Videotelefony,
zvonky

Antény,
DVB-L/12,
příslušenství

Multimetry,
zkoušečky

obecné číslo
V0219

typ V0219
objednávkové číslo
17 04 021 900
☎ 1/-/-/1

max. výstup 1× USB: 5 V/2,1 A/10,5 W
 ■ max. výstup celkem: 5 V/2,1 A/10,5 W
 ■ nabíjení: smart ■ počet USB výstupů: 1
 ■ typ napájení: kabel micro USB 1 m,
 USB-C redukce v balení ■ určeno pro:
 smartphone, tablet ■ vstupní napětí:
 12–24 V DC ■ rozměr: 65 × 28 × 28 mm
 ■ prodejní obal: 1 ks, blistr
 ■ skladem od: 9/2018



Termistory,
detektory CO
a kouře

Instalční
materiál,
pásy

obecné číslo

V0216

typ V0216
objednávkové číslo
17 04 021 600
☎ 1/-/-20

max. výstup 1× USB: 5 V/2,1 A/10,5 W
 ■ max. výstup celkem: 5 V/7,3 A/36,5 W
 ■ vstupní napětí: 12–24 V DC ■ nabíjení:
 smart ■ počet USB výstupů: 2 + 2× kabel
 ■ ochrana proti přetížení, přepětí a zkratu
 ■ určeno pro: smartphone, tablet ■ LED
 indikace ■ rozměr: 72 × 38 × 32 mm
 a 68 × 50 × 23 mm ■ prodejní obal: 1 ks,
 blistr



8 592920 039144



obecné číslo

V0214

typ V0214
objednávkové číslo
17 04 021 400
☎ 1/-/20/40

max. výstup 1× USB: 5 V/2,4 A/12 W
 ■ max. výstup celkem: 5 V/6,8 A/34 W
 ■ vstupní napětí: 12–24 V DC ■ nabíjení:
 smart ■ počet USB výstupů: 4 ■ ochrana
 proti přetížení, přepětí a zkratu ■ určeno
 pro: smartphone, tablet ■ LED indikace
 ■ rozměr: 72 × 38 × 32 mm ■ prodejní
 obal: 1 ks, blistr



8 592920 039083



obecné číslo

V0217

typ V0217
objednávkové číslo
17 04 021 700
☎ 1/-/20/40

max. výstup 1× USB: 5 V/2,1 A/10,5 W
 ■ max. výstup celkem: 5 V/3,1 A/15,5 W
 ■ vstupní napětí: 12–24 V DC ■ nabíjení:
 smart ■ počet USB výstupů: 1 + 1× kabel
 ■ ochrana proti přetížení, přepětí
 a zkratu ■ určeno pro: smartphone, tablet
 ■ rozměr: 81 × 26 × 22 mm ■ prodejní
 obal: 1 ks, blistr



8 592920 039175



obecné číslo

V0212

typ V0212
objednávkové číslo
17 04 021 200
☎ 1/-/-50

max. výstup 1× USB: 5 V/2,1 A/10,5 W
 ■ max. výstup celkem: 5 V/2,1 A/10,5 W
 ■ vstupní napětí: 12–24 V DC ■ nabíjení:
 smart ■ počet USB výstupů: 2 ■ ochrana
 proti přetížení, přepětí a zkratu ■ určeno
 pro: smartphone, tablet ■ LED indikace
 ■ rozměr: 84 × 49 × 23 mm ■ prodejní
 obal: 1 ks, blistr



8 592920 039021



obecné číslo

V0218

typ V0218
objednávkové číslo
17 04 021 800
☎ 1/-/20/40

max. výstup 1× USB: 5 V/1 A/5 W ■ max.
 výstup celkem: 5 V/1 A/5 W ■ vstupní
 napětí: 12–24 V DC ■ nabíjení: basic
 ■ počet USB výstupů: 1 ■ ochrana proti
 přetížení, přepětí a zkratu ■ určeno pro:
 smartphone ■ LED indikace ■ rozměr:
 57 × 28 mm ■ prodejní obal: 1 ks, blistr



8 592920 039205



Smartphonové kabely

Ploché micro USB kabely

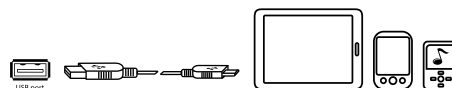

obecné číslo
SM7001W
typ LM05-1021
objednávkové číslo
23 35 070 110
☎ 1/-/25/100

konektory: A vidlice – micro B vidlice
■ USB verze: 2.0 ■ délka: 1 m ■ použití:
nabíjení/data ■ prodejní obal: 1 ks,
krabička



obecné číslo
SM7001B
typ LM05-1021
objednávkové číslo
23 35 070 120
☎ 1/-/25/100

konektory: A vidlice – micro B vidlice
■ USB verze: 2.0 ■ délka: 1 m ■ použití:
nabíjení/data ■ prodejní obal: 1 ks,
krabička



obecné číslo
SM7001G
typ LM05-1021
objednávkové číslo
23 35 070 130
☎ 1/-/25/100

konektory: A vidlice – micro B vidlice
■ USB verze: 2.0 ■ délka: 1 m ■ použití:
nabíjení/data ■ prodejní obal: 1 ks,
krabička



obecné číslo
SM7001P
typ LM05-1021
objednávkové číslo
23 35 070 140
☎ 1/-/25/100

konektory: A vidlice – micro B vidlice
■ USB verze: 2.0 ■ délka: 1 m ■ použití:
nabíjení/data ■ prodejní obal: 1 ks,
krabička



obecné číslo
SM7001Y
typ LM05-1021
objednávkové číslo
23 35 070 150
☎ 1/-/25/100

konektory: A vidlice – micro B vidlice
■ USB verze: 2.0 ■ délka: 1 m ■ použití:
nabíjení/data ■ prodejní obal: 1 ks,
krabička



Micro USB kabely

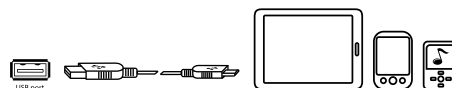

obecné číslo
SM7006W

typ SM7006W
objednávkové číslo
23 35 070 610
☎ 1/-/25/100

konektory: A vidlice – micro B vidlice
■ USB verze: 2.0 ■ délka: 1 m ■ použití:
nabíjení/data ■ prodejní obal: 1 ks,
krabička



obecné číslo
SM7006B

typ SM7006B
objednávkové číslo
23 35 070 620
☎ 1/-/25/100

konektory: A vidlice – micro B vidlice
■ USB verze: 2.0 ■ délka: 1 m ■ použití:
nabíjení/data ■ prodejní obal: 1 ks,
krabička



obecné číslo
SM7006G

typ SM7006G
objednávkové číslo
23 35 070 630
☎ 1/-/25/100

konektory: A vidlice – micro B vidlice
■ USB verze: 2.0 ■ délka: 1 m ■ použití:
nabíjení/data ■ prodejní obal: 1 ks,
krabička



obecné číslo
SM7006P

typ SM7006P
objednávkové číslo
23 35 070 640
☎ 1/-/25/100

konektory: A vidlice – micro B vidlice
■ USB verze: 2.0 ■ délka: 1 m ■ použití:
nabíjení/data ■ prodejní obal: 1 ks,
krabička



obecné číslo
SM7006Y

typ SM7006Y
objednávkové číslo
23 35 070 650
☎ 1/-/25/100

konektory: A vidlice – micro B vidlice
■ USB verze: 2.0 ■ délka: 1 m ■ použití:
nabíjení/data ■ prodejní obal: 1 ks,
krabička



Baterie

obecné číslo
SM7004W

typ SM7004W
objednávkové číslo
23 35 070 410
☎ 1/-/30/120

konektory: A vidlice – micro B vidlice
■ USB verze: 2.0 ■ Quick Charge: 2 A
■ délka: 1 m ■ použití: nabíjení/data
■ prodejní obal: 1 ks, krabička



Switchy

obecné číslo
SM7004B

typ SM7004B
objednávkové číslo
23 35 070 420
☎ 1/-/25/100

konektory: A vidlice – micro B vidlice
■ USB verze: 2.0 ■ Quick Charge: 2 A
■ délka: 1 m ■ použití: nabíjení/data
■ prodejní obal: 1 ks, krabička



Lighting

Meteorostanice,
teploměry,
váhy

Úhlový micro USB kabel

obecné číslo
SM7005BL

typ SM7005BL
objednávkové číslo
23 35 070 500
☎ 1/-/25/100

konektory: A vidlice přímá – micro B
vidlice úhlová oboustranná ■ USB verze:
2.0 ■ Quick Charge: 2 A ■ délka: 1 m
■ použití: nabíjení/data ■ prodejní obal:
1 ks, krabička



TV, audio
přisloušenství

Produktová
přívody,
navíjačky

Kabely

USB C kabely

obecné číslo
SM7021BL

typ SM7021BL
objednávkové číslo
23 35 072 100
☎ 1/-/25/100

konektory: A vidlice – C vidlice ■ USB
verze: 3.1 ■ Quick Charge: 3 A ■ délka:
1 m ■ použití: nabíjení/data ■ prodejní
obal: 1 ks, krabička



Videotelefony,
zvonky

Antény,
DVB-I/12,
přisloušenství

Multimetry,
zkoušečky

obecné číslo
SM7022BL

typ SM7022BL
objednávkové číslo
23 35 072 200
☎ 1/-/25/100

konektory: C vidlice – C vidlice ■ USB
verze: 3.1 ■ Quick Charge: 3 A ■ délka:
1 m ■ použití: nabíjení/data ■ prodejní
obal: 1 ks, krabička



Termistory,
detektory CO
a kouře

Instalační
materiál,
pásy

obecné číslo
SM7007BL

typ SM7007BL
objednávkové číslo
23 35 070 710
☎ 1/-/25/100

konektory: A vidlice – micro B vidlice
■ USB verze: 2.0 ■ Quick Charge ■ délka:
0,2 m ■ použití: nabíjení/data ■ prodejní
obal: 1 ks, krabička



obecné číslo
SM7024W

typ SM7024W
objednávkové číslo
23 35 072 410
☎ 1/-/25/100

konektory: A vidlice – C vidlice ■ USB
verze: 2.0 ■ Quick Charge ■ délka: 0,2 m
■ použití: nabíjení/data ■ prodejní obal:
1 ks, krabička



Ploché iPhone USB kabely

obecné číslo
SM7013W

typ SM7013W
objednávkové číslo
23 35 071 310
☎ 1/-/25/100

konektory: A vidlice – i16P vidlice ■ USB
verze: 2.0 ■ délka: 1 m ■ použití: nabíjení/
data ■ prodejní obal: 1 ks, krabička

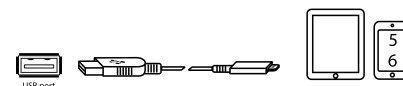

obecné číslo
SM7013BL

typ SM7013BL
objednávkové číslo
23 35 071 320
☎ 1/-/25/100

konektory: A vidlice – i16P vidlice ■ USB
verze: 2.0 ■ délka: 1 m ■ použití: nabíjení/
data ■ prodejní obal: 1 ks, krabička



iPhone USB kabely

obecné číslo
SM7014W

typ SM7014W
objednávkové číslo
23 35 071 410
☎ 1/-/25/100

konektory: A vidlice – i16P vidlice ■ USB
verze: 2.0 ■ délka: 1 m ■ použití: nabíjení/
data ■ prodejní obal: 1 ks, krabička



Univerzální USB kabel (iPhone, micro B, C)

obecné číslo
SM7052
typ SM7052
objednávkové číslo
23 35 075 210
☎ 1/-/25/100

konektory: A vidlice – micro B/C/i16P
vidlice ■ USB verze: 2.0 ■ Quick Charge
■ délka: 1 m ■ použití: nabíjení/data
■ prodejní obal: 1 ks, krabička



Roztrojka – třížilový USB kabel

obecné číslo
SM7050
typ LM05-1071
objednávkové číslo
23 35 075 000
☎ 1/-/25/100

konektory: A vidlice – Multi vidlice
■ USB verze: 2.0 ■ délka: 0,2 m ■ použití:
nabíjení/data ■ prodejní obal: 1 ks,
krabička

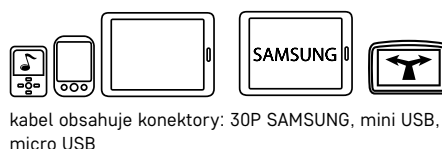

kabel obsahuje konektory: 30P SAMSUNG, mini USB, micro USB



Univerzální svinovací USB kabel

obecné číslo
SM7043
typ LM05-1064
objednávkové číslo
23 35 074 300
☎ 1/-/25/100

konektory: A vidlice – Multi vidlice ■ USB
verze: 2.0 ■ délka: 0,1–0,8 m ■ použití:
nabíjení ■ prodejní obal: 1 ks, krabička

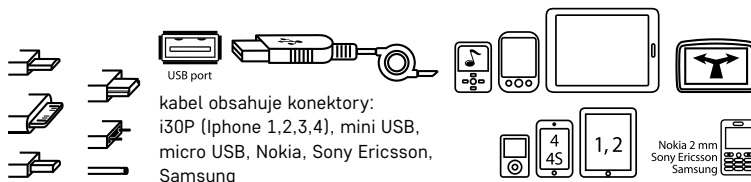

USB port

kabel obsahuje konektory:
i30P (Iphone 1,2,3,4), mini USB,
micro USB, Nokia, Sony Ericsson,
Samsung



Svinovací micro USB kabel

obecné číslo
SM7040
typ LM05-1052
objednávkové číslo
23 35 074 000
☎ 1/-/25/100

konektory: A vidlice – micro B vidlice
■ USB verze: 2.0 ■ délka: 0,1–0,8 m
■ použití: nabíjení/data ■ prodejní obal:
1 ks, krabička

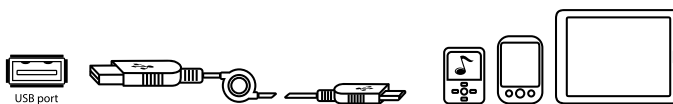

Baterie

Nabíječky,
powerbanky,
zdroje

Switchy

Lighting

Meteorostanice,
teploměry,
váhy

TV, audio
příslušenství

Produktová
přívody,
navijáky

Kabely

Videotelefony,
zvonky

Antény,
DVB-L/T2,
příslušenství

Multimetry,
zkoušečky

Termostaty,
detektory CO
a kouře

Instalční
materiál,
pásy

Měníče napětí

✓ pro napájení zařízení 230 V v automobilu

obecné číslo

N0037

typ **CARBOOST**
600A

objednávkové číslo
17 10 000 051

☒ 1/-/-/5

vstupní napětí: 12 V DC z auta ■ počet USB výstupů: 1 ■ ochrana proti přetížení, přepětí a zkratu ■ určeno pro: automobil ■ LED indikace ■ výstupní napětí: 230 V~, 50 Hz ■ výstupní proud: USB max. 2 100 mA ■ max. zatížení – stálé: 600 W ■ typ napájení: napájecí kabel s očky a svorkami 0,5 m ■ klidový odběr proudu: 0,65 A ■ rozměr: 230 × 102 × 55 mm ■ prodejní obal: 1 ks, papírová krabička



8 592920 018880



obecné číslo

N0036

typ **CARBOOST**
300A

objednávkové číslo
17 10 000 050

☒ 1/-/-/8

vstupní napětí: 12 V DC z auta ■ počet USB výstupů: 1 ■ ochrana proti přetížení, přepětí a zkratu ■ určeno pro: automobil ■ LED indikace ■ výstupní napětí: 230 V~, 50 Hz ■ výstupní proud: USB max. 2 100 mA ■ max. zatížení – stálé: 300 W ■ typ napájení: napájecí kabel s očky a svorkami 0,5 m ■ klidový odběr proudu: 0,35 A ■ rozměr: 190 × 102 × 55 mm ■ prodejní obal: 1 ks, papírová krabička



8 592920 018873



obecné číslo

N0031

typ **CARBOOST**
200

objednávkové číslo
17 10 000 031

☒ 1/-/-/10

vstupní napětí: 12 V DC z auta ■ počet USB výstupů: 1 ■ ochrana proti přetížení, přepětí a zkratu ■ určeno pro: automobil ■ LED indikace ■ výstupní napětí: 230 V~, 50 Hz ■ výstupní proud: USB max. 2 100 mA ■ max. zatížení – stálé: 200 W ■ typ napájení: cigaretový adaptér, kabel 0,5 m ■ klidový odběr proudu: 0,3 A ■ rozměr: 140 × 76 × 54 mm ■ prodejní obal: 1 ks, papírová krabička



8 595025 382818



Univerzální síťové adaptéry

obecné číslo
N3013

typ SWP2250
objednávkové číslo
17 03 225 020
☒ 1/--/24

max. výstup 1× USB: 5 V/2,25 A/11,25 W
 ■ max. výstup celkem:
 5 V/2,25 A/11,25 W ■ vstupní napětí:
 100–240 V~, 50–60 Hz ■ počet USB
 výstupů: 3 ■ určeno pro: univerzální
 ■ LED indikace ■ výstupní napětí: 3 V,
 4,5 V, 5 V, 6 V, 7,5 V, 9 V, 12 V ■ výstupní
 proud: max. 2 250 mA ■ typ napájení:
 kabel + sada DC konektorů ■ rozměr:
 42 × 51 × 88 mm ■ prodejní obal: 1 ks,
 blistr



8 595025 367198



MAX
2250 mA

OUT
3–12 V

IN
100–240 V

USB
MINI

USB
MICRO

obecné číslo
N3113

typ N3113
objednávkové číslo
17 03 225 021
☒ 1/--/24

max. výstup 1× USB: 5 V/2,0 A/10 W
 ■ max. výstup celkem: 5 V/2,0 A/10 W
 ■ vstupní napětí: 100–240 V~ 50/60 Hz
 ■ počet USB výstupů: 1 ■ ochrana proti
 přetížení, přepětí a zkratu ■ určeno pro:
 univerzální ■ LED indikace ■ výstupní
 napětí: 3 V, 4,5 V, 5 V, 6 V, 7,5 V, 9 V,
 12 V ■ výstupní proud: max. 2 250 mA
 ■ rozměr konektoru: B 3,5/15;
 C 3,0×1,0/10; D 5,0×2,1/12 ;
 G 5,5×2,5/10; H 3,5×1,35/10; I 4×1,7/10;
 S 2,35×0,75/8,7 ■ typ napájení: kabel +
 sada DC konektorů + USB out ■ rozměr:
 50 × 80 × 32 mm ■ prodejní obal: 1 ks,
 blistr ■ **skladem od: 9/2018**



8 592920 064115



MAX
2250 mA

OUT
3–12 V

IN
100–240 V

USB
OUT

obecné číslo
N3012

typ SWP1500
objednávkové číslo
17 03 150 020
☒ 1/--/24

max. výstup 1× USB: 5 V/1,5 A/7,5 W
 ■ max. výstup celkem: 5 V/1,5 A/7,5 W
 ■ vstupní napětí: 100–240 V~, 50–60 Hz
 ■ počet USB výstupů: 3 ■ určeno pro:
 univerzální ■ LED indikace ■ výstupní
 napětí: 3 V, 4,5 V, 5 V, 6 V, 7,5 V, 9 V,
 12 V ■ výstupní proud: max. 1 500 mA
 ■ typ napájení: kabel + sada DC konektorů
 ■ rozměr: 36 × 52 × 82 mm ■ prodejní
 obal: 1 ks, blistr



8 595025 367167



MAX
1500 mA

OUT
3–12 V

IN
100–240 V

USB
MINI

USB
MICRO

obecné číslo
N3112

typ N3112
objednávkové číslo
17 03 150 021
☒ 1/--/24

max. výstup 1× USB: 5 V/2,0 A/10 W
 ■ max. výstup celkem: 5 V/2,0 A/10 W
 ■ vstupní napětí: 100–240 V~ 50/60 Hz
 ■ počet USB výstupů: 1 ■ ochrana proti
 přetížení, přepětí a zkratu ■ určeno pro:
 univerzální ■ LED indikace ■ výstupní
 napětí: 3 V, 4,5 V, 5 V, 6 V, 7,5 V, 9 V,
 12 V ■ výstupní proud: max. 1 500 mA
 ■ rozměr konektoru: B 3,5/15;
 C 3,0×1,0/10; D 5,0×2,1/12;
 G 5,5×2,5/10; H 3,5×1,35/10; I 4×1,7/10;
 S 2,35×0,75/8,7 ■ typ napájení: kabel
 + sada DC konektorů + USB out ■ rozměr:
 50 × 80 × 32 mm ■ prodejní obal: 1 ks,
 blistr ■ **skladem od: 9/2018**



8 592920 064092



MAX
1500 mA

OUT
3–12 V

IN
100–240 V

USB
OUT

obecné číslo

N3011

typ SWP1000
objednávkové číslo
17 03 100 020
☎ 1/-/-/24

max. výstup 1× USB: 5 V/1 A/5 W ■ max. výstup celkem: 5 V/1 A/5 W ■ vstupní napětí: 100–240 V~, 50–60 Hz ■ počet USB výstupů: 3 ■ určeno pro: univerzální ■ LED indikace ■ výstupní napětí: 3 V, 4,5 V, 5 V, 6 V, 7,5 V, 9 V, 12 V ■ výstupní proud: max. 1 000 mA ■ typ napájení: kabel + sada DC konektorů ■ rozměr: 32 × 43 × 75 mm ■ prodejní obal: 1 ks, blistr



8 595025 367136



MAX
1000 mA

OUT
3–12 V

IN
100–240 V

USB
MINI

USB
MICRO

obecné číslo

N3111

typ N3111
objednávkové číslo
17 03 100 021
☎ 1/-/-/24

max. výstup 1× USB: 5 V/2,0 A/10 W ■ max. výstup celkem: 5 V/2,0 A/10 W ■ vstupní napětí: 100–240 V~ 50/60 Hz ■ počet USB výstupů: 1 ■ ochrana proti přetížení, přepětí a zkratu ■ určeno pro: univerzální ■ LED indikace ■ výstupní napětí: 3 V, 4,5 V, 5 V, 6 V, 7,5 V, 9 V, 12 V ■ výstupní proud: max. 1 000 mA ■ rozměr konektoru: B 3,5/15; C 3,0×1,0/10; D 5,0×2,1/12; G 5,5×2,5/10; H 3,5×1,35/10; I 4×1,7/10; S 2,35×0,75/8,7 ■ typ napájení: kabel + sada DC konektorů + USB out ■ rozměr: 50 × 80 × 32 mm ■ prodejní obal: 1 ks, blistr ■ **skladem od: 9/2018**



8 592920 064078



MAX
1000 mA

OUT
3–12 V

IN
100–240 V

USB
OUT

obecné číslo

N3010

typ SWP600
objednávkové číslo
17 03 060 020
☎ 1/-/-/24

vstupní napětí: 100–240 V~, 50–60 Hz ■ určeno pro: univerzální ■ LED indikace ■ výstupní napětí: 3 V, 4,5 V, 5 V, 6 V, 7,5 V, 9 V, 12 V ■ výstupní proud: max. 600 mA ■ typ napájení: kabel + sada DC konektorů ■ rozměr: 31 × 39 × 69 mm ■ prodejní obal: 1 ks, blistr



8 595025 367105



OUT
3–12 V

IN
100–240 V

MAX
600 mA

obecné číslo

N3110

typ N3110
objednávkové číslo
17 03 060 021
☎ 1/-/-/24

vstupní napětí: 100–240 V~ 50/60 Hz ■ ochrana proti přetížení, přepětí a zkratu ■ určeno pro: univerzální ■ LED indikace ■ výstupní napětí: 3 V, 4,5 V, 5 V, 6 V, 7,5 V, 9 V, 12 V ■ výstupní proud: max. 600 mA ■ rozměr konektoru: B 3,5/15; C 3,0×1,0/10; D 5,0×2,1/12; G 5,5×2,5/10; H 3,5×1,35/10; I 4×1,7/10; S 2,35×0,75/8,7 ■ typ napájení: kabel + sada DC konektorů ■ rozměr: 36 × 66 × 30 mm ■ prodejní obal: 1 ks, blistr ■ **skladem od: 9/2018**



8 592920 064054



MAX
600 mA

OUT
3–12 V

IN
100–240 V

PROFI svítilny řady BEAM

- hodnoty uváděné podle normy ANSI FL1
- držitel ocenění Red Dot design Award 2017
- super výkonné CREE LED čipy
- kvalitní materiálové zpracování
- stálý světelný výkon (PWM) i při NiMH bateriích
- praktický multifunkční vypínač
- otočný fokus se zafixováním
- nárazuvzdorné 1,5 m
- voděodolné IPX4
- bohaté příslušenství součástí balení
- atraktivní prodejní balení



Pohodlné ovládání svítilny

- jednoduché ovládání jednou rukou
- neklouzavý ergonomický design
- vysoce kvalitní materiálové zpracování
- držitel ocenění Red Dot Design Award 2017

*letecký hliník
nejvyšší kvality*

*kvalitní
CREE LED čip*



*žebrování
pro lepší úchyt*

Patentovaný design



antiroll pouzko pro šňůrku

hlavní (pogumované) tlačítko

funkční (nerezové) tlačítko

*přidržení: stroboskop
stlačení: nastavení svítivosti
(vysoká / střední / nízká)*



*plný stisk: ON/OFF
polo stisk: svit dle uživatele*



Nabíjejte kdekoliv

*nabíjení pomocí micro USB kabelu
(platí pro nabíjecí modely PR52 & PR57)*



Svítilny

Svítilny GP Design Beam

obecné číslo

P8413

typ PSR52
objednávkové číslo
14 52 001 300
☎ 1/-/2/16

materiál: hliník (Al) ■ zdroj světla:
1× 10 W CREE LED ■ maximální světelný
tok: 1 050 lm ■ režimy svícení: 100 %,
50 %, 15 %, 5 %, blikání, vypnuto
■ voděodolnost dle ANSI FL1: IPX8
■ nárazuvzdornost dle ANSI FL1: 1,5 m ■
napájení: akumulátor Li-Ion 18650
3,7 V/2 600 mAh nebo 3× 1,5 V AAA nebo
2× CR123A ■ rozměr: 39 × 137 mm
■ prodejní obal: 1 ks, dárkové balení
■ **skladem od: 10/2018**



button lock brightness memory

obecné číslo

P8414

typ PSR51
objednávkové číslo
14 52 001 400
☎ 1/-/2/16

■ materiál: hliník (Al) ■ zdroj světla:
1× 5 W CREE LED ■ maximální světelný
tok: 470 lm ■ režimy svícení: 100 %,
50 %, 5 %, blikání, vypnuto
■ voděodolnost dle ANSI FL1: IPX8
■ nárazuvzdornost dle ANSI FL1: 1,5 m
■ napájení: akumulátor Li-Ion 18650
3,7 V/2 600 mAh ■ ochrana proti přehřívání
■ rozměr: 39 × 175 mm ■ prodejní obal:
1 ks, dárkové balení
■ **skladem od: 10/2018**



button lock brightness memory



obecné číslo

P8415

typ PSR71
objednávkové číslo
14 52 001 500
☎ 1/-/2/16

materiál: hliník (Al) ■ zdroj světla:
1× 20 W LED ■ maximální světelný tok:
3 000 lm ■ režimy svícení: 100 %, 66 %, 20 %, 4 %, 1 %, blikání, vypnuto
■ voděodolnost dle ANSI FL1: IPX8
■ nárazuvzdornost dle ANSI FL1: 1,5 m
■ napájení: akumulátor Li-Ion 26650
3,7 V/5 000 mAh ■ ochrana proti přehřívání
■ rozměr: 48 × 195 mm ■ prodejní obal:
1 ks, dárkové balení
■ **skladem od: 11/2018**



button lock brightness memory

Baterie

Nabíječky,
powerbanky,
zdraví

Svítilny

Lighting

Meteostanice,
teploměry,
váhyTV, audio
příslušenstvíProdlužovací
přívody,
navíjačky

Kabely

Videotelefony,
zvonkyAntény,
DVB-T/T2,
příslušenstvíMultimetry,
zkoušečkyTermostaty,
detektory CO
a kouřeInstalace
materiál,
pásy

obecné číslo

P8412typ PR57
objednávkové číslo
14 52 001 200
☒ 1-/2/16

materiál: hliník (Al) ■ zdroj světla:
1 × 10 W CREE LED ■ maximální
světelný tok: 1 000 lm ■ režimy
svícení: 100 %, 50 %, 2,5 %, blikání,
vypnuto ■ voděodolnost dle ANSI
FL1: IPX4 ■ nárazuvzdornost dle ANSI
FL1: 1,5 m ■ napájení: akumulátor
Li-Ion 18650 3,8 V/3 000 mAh ■ doba
nabíjení: 4 hodiny ■ ochrana proti přebití
■ rozměr: 35 × 166 mm ■ prodejní obal:
1 ks, dárkové balení



4 891199 166686



LET ZÁRUKA
5
LET ZÁRUKA



obecné číslo

P8411typ PR52
objednávkové číslo
14 52 001 100
☒ 1-/2/16

materiál: hliník (Al) ■ zdroj světla:
1 × 5 W CREE LED ■ maximální
světelný tok: až 450 lm ■ režimy
svícení: 100 %, 50 %, 5 %, blikání,
vypnuto ■ voděodolnost dle ANSI
FL1: IPX4 ■ nárazuvzdornost dle ANSI
FL1: 1,5 m ■ napájení: akumulátor
Li-Ion 18650 3,8 V/3 000 mAh ■ doba
nabíjení: 4 hodiny ■ ochrana proti přebití
■ rozměr: 35 × 166 mm ■ prodejní obal:
1 ks, dárkové balení



4 891199 166679



LET ZÁRUKA
5
LET ZÁRUKA



obecné číslo

P8404typ P55
objednávkové číslo
14 52 000 400
☒ 1-/6/24

materiál: hliník (Al) ■ zdroj světla:
1 × 5 W CREE LED ■ maximální
světelný tok: až 450 lm ■ režimy
svícení: 100 %, 40 %, 5 %, blikání,
vypnuto ■ voděodolnost dle ANSI FL1:
IPX4 ■ nárazuvzdornost dle ANSI FL1:
1,5 m ■ napájení: 4 × AAA (mikrotužka)
■ rozměr: 39,5 × 129,7 mm ■ prodejní
obal: 1 ks, dárkové balení



4 891199 166662



LET ZÁRUKA
5
LET ZÁRUKA



obecné číslo

P8403typ P53
objednávkové číslo
14 52 000 300
☒ 1-/6/24

materiál: hliník (Al) ■ zdroj světla:
1 × 5 W CREE LED ■ maximální
světelný tok: až 300 lm ■ režimy
svícení: 100 %, 50 %, 7 %, blikání,
vypnuto ■ voděodolnost dle ANSI FL1:
IPX4 ■ nárazuvzdornost dle ANSI FL1:
1,5 m ■ napájení: 3 × AAA (mikrotužka)
■ rozměr: 36 × 122,8 mm ■ prodejní
obal: 1 ks, dárkové balení



4 891199 166655



LET ZÁRUKA
5
LET ZÁRUKA



obecné číslo

P8402

typ P35
objednávkové číslo
14 52 000 200
1/-/6/24

materiál: hliník (Al) ■ zdroj světla:
1× 5 W CREE LED ■ maximální
světelný tok: až 300 lm ■ režimy
svícení: 100 %, 50 %, 8 %, blikání,
vypnuto ■ voděodolnost dle ANSI FL1:
IPX4 ■ nárazuvzdornost dle ANSI FL1:
1,5 m ■ napájení: 3× AAA (mikrotužka)
■ rozměr: 27 × 116,5 mm ■ prodejní
obal: 1 ks, dárkové balení



obecné číslo

P8401

typ P15
objednávkové číslo
14 52 000 100
1/-/6/24

materiál: hliník (Al) ■ zdroj světla:
1× 5 W CREE LED ■ maximální světelný
tok: až 150 lm ■ režimy svícení: 100 %, 10 %, S.O.S., vypnuto ■ voděodolnost
dle ANSI FL1: IPX4 ■ nárazuvzdornost
dle ANSI FL1: 1,5 m ■ napájení: 1× AA
(tužka) ■ rozměr: 25,4 × 111 mm
■ prodejní obal: 1 ks, dárkové balení



obecné číslo

P8406

typ PP16
objednávkové číslo
14 52 000 600
1/-/6/24

materiál: hliník (Al) ■ zdroj světla:
1× 3 W CREE LED ■ maximální světelný
tok: až 140 lm ■ režimy svícení: 100 %, 25 %, vypnuto ■ voděodolnost dle ANSI
FL1: IPX4 ■ nárazuvzdornost dle ANSI
FL1: 2 m ■ napájení: 2× AAA (mikrotužka)
■ rozměr: 16,2 × 141,5 mm ■ prodejní
obal: 1 ks, dárkové balení



obecné číslo

P8405

typ PP13
objednávkové číslo
14 52 000 500
1/-/6/24

materiál: hliník (Al) ■ zdroj světla:
1× 3 W CREE LED ■ maximální světelný
tok: až 140 lm ■ režimy svícení: 100 %, 25 %, vypnuto ■ voděodolnost dle ANSI
FL1: IPX4 ■ nárazuvzdornost dle ANSI
FL1: 2 m ■ napájení: 1× AAA (mikrotužka)
■ rozměr: 16,2 × 97,5 mm ■ prodejní
obal: 1 ks, dárkové balení



GP Batteries

ČELOVKY XPLOR



GP Batteries

Čelovky GP Xplor

obecné číslo
P8562

typ PHR15
objednávkové číslo
14 51 085 620
☎ 1/-/6/24

zdroj světla: 5 W CREE LED ■ IR senzor
■ napájení: 3× AAA 1,5 V (mikrotužka)
■ režimy: AUTO, 100 %, 50 %, 2 %, vypnuto ■ dosvit: 157 m ■ doba svícení: 5–69 hodin ■ maximální světelný tok produktu: 300 lm ■ voděodolnost dle ANSI FL1: IPX6 ■ nárazuvzdornost dle ANSI FL1: 1 m ■ rozměr: 34 × 46 × 56 mm ■ hmotnost: 110 g
■ prodejní obal: 1 ks, papírová krabička
■ reflexní pásek



4 891199 174827



obecné číslo
P8561

typ PH15
objednávkové číslo
14 51 085 610
☎ 1/-/6/24

zdroj světla: 5 W CREE LED ■ IR senzor
■ napájení: 3× AAA 1,5 V (mikrotužka)
■ režimy: 100 %, 50 %, 2 %, blikání, vypnuto ■ dosvit: 157 m ■ doba svícení: 5–69 hodin ■ maximální světelný tok produktu: až 300 lm ■ voděodolnost dle ANSI FL1: IPX6 ■ nárazuvzdornost dle ANSI FL1: 1 m ■ rozměr: 34 × 46 × 56 mm ■ hmotnost: 110 g
■ prodejní obal: 1 ks, papírová krabička
■ reflexní pásek



4 891199 176197



obecné číslo
P8560

typ PH14
objednávkové číslo
14 51 085 600
☎ 1/-/6/24

zdroj světla: 3 W LED + 2× červená LED průměr 5 mm ■ napájení: 3× AAA 1,5 V (mikrotužka) ■ režimy: 100 %, 50 %, 2,5 %, červená LED svítí, červená LED bliká, vypnuto ■ dosvit: 120 m ■ doba svícení: 7–69 hodin ■ maximální světelný tok produktu: až 200 lm ■ voděodolnost dle ANSI FL1: IPX6 ■ nárazuvzdornost dle ANSI FL1: 1 m ■ rozměr: 34 × 46 × 56 mm ■ hmotnost: 110 g
■ prodejní obal: 1 ks, papírová krabička
■ reflexní pásek



4 891199 176180

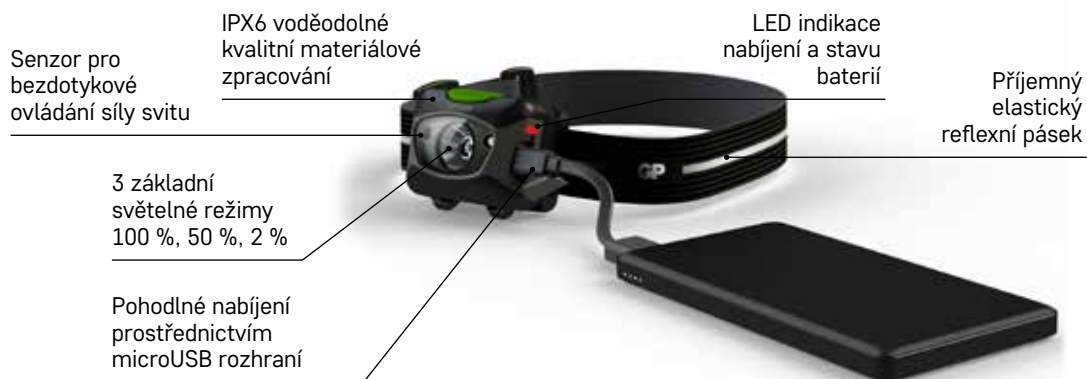

GP Batteries

GP Discovery Outdoor

- ✓ osazeny vysoce svítivými CREE LED čipy
- ✓ odolné proti dešti
- ✓ pro použití v náročných povětrnostních podmínkách
- ✓ životnost až 100 000 hodin

obecné číslo

P8255

typ LOE208
objednávkové číslo
14 51 208 000
☎ 1/-/5/10

zdroj světla: 1× 5 W CREE LED

- napájení: 3× AAA 1,5 V (mikrotužka)
- režimy: 100 %, 50 %, 25 %, vypnuto
- dosvit: 80 m ■ doba svícení: 3–16 hodin
- voděodolnost dle ANSI FL1
- nárazuvzdornost dle ANSI FL1: 1 m
- rozměr: 64 × 41,5 × 44,4 mm
- hmotnost: 44 g ■ prodejní obal: 1 ks, blistr



4 891199 1137815



obecné číslo

P8251

typ LOE102
objednávkové číslo
14 51 102 000
☎ 1/-/8/16

zdroj světla: 1× 5 W CREE LED

- materiál: hliník (Al) ■ voděodolnost dle ANSI FL1 ■ nárazuvzdornost dle ANSI FL1: 1 m ■ napájení: 2× AA (tužka)
- rozměr: 34 × 168 mm ■ prodejní obal: 1 ks, blistr



4 891199 1109447



obecné číslo

P8252

typ LOE203
objednávkové číslo
14 51 203 000
☎ 1/-/8/16

- materiál: hliník (Al) ■ zdroj světla: 1× 5 W CREE LED ■ voděodolnost dle ANSI FL1 ■ nárazuvzdornost dle ANSI FL1: 1 m ■ napájení: 3× AAA (mikrotužka)
- rozměr: 37 × 120 mm ■ prodejní obal: 1 ks, blistr



4 891199 1109430



obecné číslo

P8253

typ LOE404
objednávkové číslo
14 51 404 000
☎ 1/10/-/20

- materiál: hliník (Al) ■ zdroj světla: 1× 5 W CREE LED ■ voděodolnost dle ANSI FL1 ■ nárazuvzdornost dle ANSI FL1: 1 m ■ napájení: 2× D (velké mono)
- rozměr: 50 × 212 mm ■ prodejní obal: 1 ks, blistr



4 891199 1109423



GP Batteries

GP Discovery Compact

obecné číslo

P8203

typ LCE203
objednávkové číslo
14 51 203 100
☎ 1/-/5/10

materiál: hliník (Al) ■ zdroj světla:
1× 1 W LED ■ voděodolnost dle ANSI
FL1 ■ nárazuvzdornost dle ANSI FL1:
1 m ■ napájení: 3× AAA (mikrotužka)
■ rozměr: 32 × 104,2 mm ■ prodejní
obal: 1 ks, blistr



4 891199 124617



obecné číslo

P8201

typ LCE202
objednávkové číslo
14 51 202 010
☎ 1/-/12/72

materiál: hliník (Al) ■ zdroj světla:
1× 5 mm CREE LED ■ voděodolnost dle
ANSI FL1 ■ nárazuvzdornost dle ANSI
FL1: 1 m ■ napájení: 1× AAA (mikrotužka)
■ rozměr: 18 × 90 mm ■ prodejní obal:
1 ks, blistr



4 891199 115394



obecné číslo

P8202

typ LCE202
objednávkové číslo
14 51 202 000
☎ 12/-/-/72

materiál: hliník (Al) ■ zdroj světla:
1× 5 mm CREE LED ■ voděodolnost dle
ANSI FL1 ■ napájení: 1× AAA (mikrotužka)
■ rozměr: 18 × 90 mm ■ prodejní obal:
12 ks, display box



4 891199 121074



obecné číslo

P8205

typ LCE205
objednávkové číslo
14 51 605 000
☎ 1/12/-/96

materiál: hliník (Al) ■ zdroj světla:
1× 5 mm LED ■ voděodolnost dle ANSI
FL1 ■ nárazuvzdornost dle ANSI FL1:
1 m ■ napájení: 1× AAA (mikrotužka)
■ rozměr: 14,5 × 105 mm ■ prodejní
obal: 1 ks, blistr



4 891199 140983



LED ruční kovové svítilny

obecné číslo
P3424

typ E-1102
objednávkové číslo
14 50 000 230
☎ 1/-/10/20

materiál: hliník (Al) ■ zdroj světla: 5 W LED ■ dosvit: 286 m (max. zoom), 35 m (min. zoom) ■ maximální světelný tok: až 300 lm ■ doba svícení: 15 hodin ■ režimy svícení: 100 %, 75 %, 50 %, blikání, SOS, vypnuto ■ napájení: akumulátor Li-Ion 18650 3,7 V/1 800 mAh nebo 3× 1,5V AAA (mikrotužka) ■ doba nabíjení: 3,5 hodiny ■ ochrana proti přebíjení ■ rozměr: 190 × 40 mm ■ prodejní obal: 1 ks, plastový box



obecné číslo
P3839

typ LFT1328
objednávkové číslo
14 40 013 104
☎ 1/-/6/48

materiál: hliník (Al) ■ zdroj světla: 3 W LED DRAGON ■ dosvit: 175 m (max. zoom), 33 m (min. zoom) ■ maximální světelný tok: až 120 lm ■ doba svícení: 23 hodin ■ režimy svícení: 50 %, 100 %, blikání, vypnuto ■ voděodolnost dle ANSI FL1 ■ nárazuvzdornost dle ANSI FL1: 1 m ■ napájení: 3× AAA 1,5 V (mikrotužka) ■ rozměr: 34 × 134 mm ■ prodejní obal: 1 ks, blistr



obecné číslo
P3899

typ E-7411
objednávkové číslo
14 40 114 100
☎ 1/-/12/60

materiál: hliník (Al) ■ zdroj světla: 7 W CREE LED ■ dosvit: 250 m (max. zoom), 67 m (min. zoom) ■ maximální světelný tok: až 300 lm ■ doba svícení: 98 hodin ■ režimy svícení: zapnuto 100 %, vypnuto, zapnuto 50 %, vypnuto, blikání SOS, vypnuto ■ voděodolnost dle ANSI FL1: IP65 ■ napájení: 4× AAA 1,5 V (mikrotužka) ■ rozměr: 30 × 105 mm ■ prodejní obal: 1 ks, blistr



obecné číslo
P3830

typ OL-1302
objednávkové číslo
14 40 013 102
☎ 1/-/12/72

materiál: hliník (Al) ■ zdroj světla: 3 W CREE LED ■ dosvit: 233 m (max. zoom), 40 m (min. zoom) ■ maximální světelný tok: až 180 lm ■ doba svícení: 35 hodin ■ režimy svícení: 50 %, 100 %, blikání, vypnuto ■ voděodolnost dle ANSI FL1 ■ nárazuvzdornost dle ANSI FL1: 1 m ■ napájení: 3× AAA 1,5 V (mikrotužka) ■ rozměr: 32 × 105 mm ■ prodejní obal: 1 ks, blistr



obecné číslo
P3860

typ HL-WF0288
objednávkové číslo
14 40 011 200
☎ 1/-/20/60

materiál: hliník (Al) ■ zdroj světla: 3 W CREE LED ■ dosvit: 120 m (max. zoom), 25 m (min. zoom) ■ maximální světelný tok: až 120 lm ■ doba svícení: 8 hodin ■ režimy svícení: 100 %, 50 %, blikání, vypnuto ■ voděodolnost dle ANSI FL1: IP44 ■ nárazuvzdornost dle ANSI FL1: 1 m ■ napájení: 1× AA 1,5 V (tužka) ■ rozměr: 30 × 110 mm ■ prodejní obal: 1 ks, blistr



obecné číslo

P3821

typ ST7350
objednávkové číslo
14 40 013 100
☎ 1/-/10/20

materiál: hliník (Al) ■ zdroj světla:
1 W LED ■ dosvit: 93 m ■ maximální
světelný tok: až 169 lm ■ doba svícení:
75 hodin ■ režimy svícení: zapnuto,
vypnuto ■ voděodolnost dle ANSI FL1
■ nárazuvzdornost dle ANSI FL1: 1 m
■ napájení: 3× AAA 1,5 V (mikrotužka)
■ rozměr: 40 × 145 mm ■ prodejní obal:
1 ks, blistr



8 595025 350954

169
LUMEN

obecné číslo

P3895

typ E-0413
objednávkové číslo
14 40 012 110
☎ 1/12/-/48

materiál: hliník (Al) ■ zdroj světla:
3 W CREE XPE LED ■ dosvit: 75 m
■ maximální světelný tok: 70 lm ■ doba
svícení: 2 hodiny ■ režimy svícení:
zapnuto, vypnuto ■ voděodolnost dle
ANSI FL1: IP44 ■ nárazuvzdornost dle
ANSI FL1: 1 m ■ napájení: 2× AAA 1,5 V
(mikrotužka) ■ rozměr: 15 × 140 mm
■ prodejní obal: 1 ks, blistr



8 592920 037065

70
LUMEN

obecné číslo

P3110

typ E3312
objednávkové číslo
14 40 213 101
☎ 1/-/12/60

materiál: hliník (Al) ■ zdroj světla:
3 W LED ■ dosvit: 140 m ■ maximální
světelný tok: 130 lm ■ doba svícení:
60 hodin ■ režimy svícení: zapnuto,
vypnuto ■ voděodolnost dle ANSI
FL1: IPX4 ■ napájení: 3× AAA 1,5 V
(mikrotužka) ■ rozměr: 112 × 33 mm
■ prodejní obal: 1 ks, blistr
■ **skladem od: 10/2018**



8 592920 067369

130
LUMEN

obecné číslo

P4704

typ E-2217
objednávkové číslo
14 40 813 150
☎ 1/-/12/60

materiál: hliník (Al) ■ zdroj světla: 3 W
COB LED ■ dosvit: 20 m ■ maximální
světelný tok: až 100 lm ■ doba svícení:
28 hodin ■ režimy svícení: zapnuto,
vypnuto ■ voděodolnost dle ANSI
FL1: IP44 ■ nárazuvzdornost dle ANSI
FL1: 1 m ■ napájení: 3× AAA 1,5 V
(mikrotužka) ■ rozměr: 28 × 102 mm
■ prodejní obal: 1 ks, blistr



8 592920 040874

100
LUMEN

obecné číslo

P3894

typ E3221
objednávkové číslo
14 40 813 110
☎ 1/-/12/72

materiál: hliník (Al) ■ zdroj světla: 3 W
COB LED ■ dosvit: 15 m ■ maximální
světelný tok: až 100 lm ■ doba svícení:
35 hodin ■ režimy svícení: zapnuto,
vypnuto ■ nárazuvzdornost dle ANSI
FL1: 1 m ■ napájení: 3× AAA 1,5 V
(mikrotužka) ■ rozměr: 26 × 86 mm
■ prodejní obal: 1 ks, blistr



8 592920 036228

100
LUMEN

LED ruční plastové svítilny

obecné číslo

P3828

typ HV961
objednávkové číslo
14 40 011 300
☎ 1/-/12/24

materiál: ABS + PP ■ zdroj světla:
3 W LED ■ dosvit: 150 m ■ maximální
světelný tok: až 217 lm ■ doba svícení:
85 hodin ■ režimy svícení: zapnuto,
vypnuto ■ voděodolnost dle ANSI
FL1: IP43 ■ napájení: 3× AAA 1,5 V
(mikrotužka) ■ rozměr: 45 × 180 mm
■ prodejní obal: 1 ks, blistr



8 595025 365705



obecné číslo

P3865

typ OL205-2D
objednávkové číslo
14 40 052 401
☎ 1/-/10/40

materiál: plast + guma ■ zdroj
světla: 5× LED Ø 5 mm ■ dosvit:
52 m ■ maximální světelný tok:
až 40 lm ■ doba svícení: 245 hodin
■ režimy svícení: zapnuto, vypnuto
■ nárazuvzdornost dle ANSI FL1: 1 m
■ napájení: 2× D (velké mono) ■ rozměr:
60 × 200 mm ■ prodejní obal: 1 ks, blistr



8 595025 396211



obecné číslo

P3864

typ OL205-2AA
objednávkové číslo
14 40 032 203
☎ 1/-/10/40

materiál: plast + guma ■ zdroj světla:
3× LED Ø 5 mm ■ dosvit: 45 m
■ maximální světelný tok: až 12 lm
■ doba svícení: 65 hodin ■ režimy svícení:
zapnuto, vypnuto ■ nárazuvzdornost
dle ANSI FL1: 1 m ■ napájení: 2× AA
1,5 V (tužka) ■ rozměr: 41 × 151 mm
■ prodejní obal: 1 ks, blistr



8 595025 396204



obecné číslo

P3862

typ HL-R0217-2D
objednávkové číslo
14 40 032 400
☎ 1/-/12/24

materiál: plast + guma ■ zdroj světla:
3× LED Ø 5 mm ■ dosvit: 44 m
■ maximální světelný tok: až 20 lm
■ doba svícení: 85 hodin ■ režimy svícení:
zapnuto, vypnuto ■ nárazuvzdornost dle
ANSI FL1: 1 m ■ napájení: 2× D (velké
mono) ■ rozměr: 64 × 192 mm ■ prodejní
obal: 1 ks, blistr



8 595025 395153



obecné číslo

P3861

typ HL-R-
0217-2AA
objednávkové číslo
14 40 032 202
☎ 1/-/24/48

materiál: plast + guma ■ zdroj světla:
3× LED Ø 5 mm ■ dosvit: 25 m
■ maximální světelný tok: až 15 lm
■ doba svícení: 45 hodin ■ režimy svícení:
zapnuto, vypnuto ■ nárazuvzdornost
dle ANSI FL1: 1 m ■ napájení: 2× AA
1,5 V (tužka) ■ rozměr: 42 × 160 mm
■ prodejní obal: 1 ks, blistr



8 595025 395160



Baterie

Nabíječky,
powerbanky,
zdrvoje

Svítilny

Lighting

Meteostanice,
teploměry,
váhyTV, audio
příslušenstvíProduktová
přívody,
navíjačky

Kabely

Videotelefony,
zvonkyAntény,
DVB-L/T2,
příslušenstvíMultimetry,
zkoušečkyTermostaty,
detektory CO
a kouřeInstalační
materiál,
pásky

obecné číslo

P4702

typ E-1512

objednávkové číslo

14 40 013 114

☒ 1/-/10/30

materiál: ABS plast ■ zdroj světla: 3 W LED ■ dosvit: 125 m (max. zoom), 45 m (min. zoom) ■ maximální světelný tok: 75 lm ■ doba svícení: 15 hodin ■ režimy svícení: zapnuto, vypnuto ■ voděodolnost dle ANSI FL1: IP43 ■ nárazuvzdornost dle ANSI FL1: 1 m ■ napájení: 3× AAA 1,5 V (mikrotužka) ■ rozměr: 35 × 120 mm ■ prodejní obal: 1 ks, blistr



8 592920 038673



obecné číslo

P4006

typ E-6020

objednávkové číslo

14 47 003 100

☒ 1/-/-/12

zdroj světla: 3× COB LED (300 lm) ■ napájení: 3× AA 1,5 V (tužka) ■ doba svícení: 38 hodin ■ příslušenství: hák, magnet ■ rozměr: 85 × 130 mm ■ materiál: plast



8 592920 037492



obecné číslo

P4005

typ E2968

objednávkové číslo

14 47 013 100

☒ 1/-/12/48

zdroj světla: 1 W LED (60 lm) ■ napájení: 3× AAA 1,5 V (mikrotužka) ■ doba svícení: 120 hodin ■ voděodolná: IP44 ■ příslušenství: fotoluminiscenční vypínač ■ rozměr: 90 × 138 mm ■ materiál: svítlna – hliník, pouzdro – HIPS (houževnatý polystyren – zvýšená rázová odolnost)



8 592920 036587



obecné číslo

P3863

typ OL511

objednávkové číslo

14 40 012 900

☒ 1/-/16/48

materiál: plast ■ zdroj světla: 1× LED Ø 5 mm ■ dosvit: 3,5 m ■ maximální světelný tok: až 8 lm ■ doba svícení: 100 hodin ■ režimy svícení: zapnuto, vypnuto ■ nárazuvzdornost dle ANSI FL1: 1 m ■ napájení: 2× 3 V CR2032 (součástí balení) ■ rozměr: 27 × 257 mm ■ prodejní obal: 1 ks, blistr



8 595025 397331



LED pracovní svítilny na baterie

obecné číslo

P4110

typ E4191
objednávkové číslo
14 40 214 200
1/-/10/40

materiál: ABS plast + pogumováno
■ zdroj světla: 5 W COB LED + 0,5 W LED ■ dosvit: COB LED 100 % – 25 m, COB LED 50 % – 18 m, 0,5 W LED – 20 m
■ maximální světelný tok: COB LED – 350 lm ■ doba svícení: 8 hodin ■ režimy svícení: COB LED 100 %, COB LED 50 %, 0,5 W LED, vypnuto ■ nárazuvzdornost dle ANSI FL1 ■ napájení: 4× AA 1,5 V (tužka) ■ hák ■ magnet ■ rozměr: 56 × 22 × 150 mm
■ prodejní obal: 1 ks, blistr
■ **skladem od: 9/2018**



8 592920 062593



obecné číslo

P4111

typ E716B
objednávkové číslo
14 40 223 200
1/-/8/24

materiál: ABS plast + pogumováno
■ zdroj světla: 3 W COB LED + 1 W LED ■ dosvit: COB LED 100 % – 22 m, COB LED 50 % – 16 m, 1 W LED – 108 m
■ maximální světelný tok: COB LED – 280 lm ■ doba svícení: 8 hodin ■ režimy svícení: COB LED 100 %, COB LED 50 %, 1 W LED, vypnuto ■ voděodolnost dle ANSI FL1: IPX4 ■ nárazuvzdornost dle ANSI FL1 ■ napájení: 3× AA 1,5 V (tužka) ■ hák ■ magnet: 3× ■ rozměr: 233 × 62 × 35 mm ■ prodejní obal: 1 ks, blistr
■ **skladem od: 9/2018**



8 592920 067062



obecné číslo

P3869

typ E-0276
objednávkové číslo
14 40 283 200
1/-/8/32

materiál: ABS plast + pogumováno
■ zdroj světla: 3 W COB LED ■ dosvit: 20 m ■ maximální světelný tok: až 160 lm ■ doba svícení: 40 hodin
■ režimy svícení: zapnuto, vypnuto
■ nárazuvzdornost dle ANSI FL1: 1 m
■ napájení: 3× AA 1,5 V (tužka) ■ hák
■ magnet ■ rozměr: 37 × 63 × 195 mm
■ prodejní obal: 1 ks, blistr



8 592920 006542



obecné číslo

P3888

typ E-6166
objednávkové číslo
14 40 813 100
1/-/12/48

materiál: ABS plast ■ zdroj světla: 3 W COB LED ■ dosvit: 20 m ■ maximální světelný tok: až 200 lm ■ doba svícení: 20 hodin ■ režimy svícení: zapnuto, vypnuto ■ napájení: 3× AAA 1,5 V (mikrotužka) ■ hák ■ magnet ■ rozměr: 30 × 60 × 132 mm ■ prodejní obal: 1 ks, blistr



8 592920 028100



obecné číslo

P4700

typ E-714B
objednávkové číslo
14 40 813 140
1/-/12/48

materiál: plast ■ zdroj světla: 1,5 W COB LED + 1 W LED ■ dosvit: COB LED – 15 m, LED – 20 m ■ maximální světelný tok: 1,5 W COB LED až 150 lm, 1 W LED až 60 lm ■ doba svícení: 30 hodin
■ režimy svícení: 1,5 W COB LED, vypnuto, 1 W LED, vypnuto ■ napájení: 3× AAA 1,5 V (mikrotužka) ■ magnet: 2× ■ rozměr: 28 × 35 × 180 mm ■ prodejní obal: 1 ks, blistr



8 592920 038161



obecné číslo

P3890typ E-404C
objednávkové číslo
14 40 823 100
☎ 1/-/12/48

materiál: ABS plast ■ zdroj světla: 3 W LED + 3 W COB LED ■ dosvit: 3 W LED – 32 m, 3 W COB LED – 20 m ■ maximální světelný tok: 3 W LED až 110 lm, 3 W COB LED až 270 lm ■ doba svícení: 3W LED: 85 hodin, 3W COB LED: 25 hodin ■ režimy svícení: 3 W LED, vypnuto, 3 W COB LED, vypnuto ■ nárazuvzdornost dle ANSI FL1: 1 m ■ napájení: 3× AAA 1,5 V (mikrotužka) ■ magnet ■ rozměr: 21 × 170 mm ■ prodejní obal: 1 ks, blistr



8 592920 031896



obecné číslo

P3883typ E-4435-C
objednávkové číslo
14 40 283 100
☎ 1/-/12/48

materiál: ABS plast ■ zdroj světla: 3 W COB LED + 3× LED Ø 5 mm ■ dosvit: COB LED – 20 m, 3 LED – 17 m ■ maximální světelný tok: až 150 lm ■ doba svícení: COB LED – 40 h, 3 LED – 90 h ■ režimy svícení: 3 W COB LED/3 LED/ vypnuto ■ napájení: 3× AAA 1,5 V (mikrotužka) ■ hák ■ magnet ■ rozměr: 33 × 59 × 127 mm ■ prodejní obal: 1 ks, blistr



8 592920 014875



LED noční světla na baterie

obecné číslo

P3896typ E-6116-1
objednávkové číslo
14 40 813 120
☎ 1/-/12/48

materiál: plast ■ zdroj světla: 3 W COB LED ■ dosvit: 15 m ■ maximální světelný tok: až 150 lm ■ doba svícení: 41 hodin ■ režimy svícení: zapnuto, vypnuto ■ nárazuvzdornost dle ANSI FL1: 1 m ■ napájení: 3× AAA 1,5 V (mikrotužka) ■ rozměr: 98 × 22 mm ■ prodejní obal: 1 ks, blistr



8 592920 036938



obecné číslo

P3875typ XGCL-08M
objednávkové číslo
14 40 053 210
☎ 1/-/8/16

zdroj světla: 5× LED Ø 5 mm ■ napájení: 3× 1,5 V AA (součástí balení) ■ automatické zapnutí/vypnutí ■ vypínač ■ fotosenzor ■ natáčení: 360° ■ pohybové čidlo ■ časová prodleva: 30 sekund ± 5 sekund ■ detekční dosah: max. 5 m ■ rozměr: 100 × 85 × 125 mm ■ prodejní obal: 1 ks, krabice



8 592920 014257



obecné číslo

P3819typ P3819
objednávkové číslo
14 40 033 100
☎ 3/-/36/72

materiál: plast ■ zdroj světla: 3× LED Ø 5 mm ■ dosvit: 15 m ■ maximální světelný tok: až 12 lm ■ doba svícení: 100 hodin ■ režimy svícení: zapnuto, vypnuto ■ nárazuvzdornost dle ANSI FL1: 1 m ■ napájení: 3× AAA 1,5 V (součástí balení) ■ rozměr: 68 × 23 mm ■ prodejní obal: 3 ks, blistr



8 595025 349170



KDYŽ POTŘEBUJETE MÍT SVĚTLO PO RUCE

1 W LED

LED CHIP vyzařující silné koncentrované světlo pro osvětlení těžko dostupných prostor.

3 W SMD LED

Technologie LED SMD - výkonné rozptýlené světlo, které osvětlí velkou pracovní plochu.

Obecné číslo P4521

- použitelná v těžce dostupných místech
- doba svícení: 7,5 h
- dosvit: 52 m
- široká variabilita přichycení prostřednictvím nylonových háků a magnetů
- kvalitní nárazuvzdorná konstrukce a velmi odolný materiál
- možnost nabíjení ze sítě 230 V, auta či powerbanky
- ideální řešení pro řemeslníky, automechaniky a další profese



otočná část o 180°

Další produkty této řady:



P4516

P4518

P4525

P4519

**Děláme
život
jednodušší**

LED pracovní svítilny nabíječí

obecné číslo

P4521

typ E4024D-6
objednávkové číslo
14 50 000 200
☒ 1/-/-/10

materiál: ABS plast ■ zdroj světla:
3 W SMD LED + 1 W LED ■ dosvit:
1 W LED – 52 m, 3 W SMD LED – 26 m
■ maximální světelný tok: až 320 lm
– 3 W SMD LED, až 80 lm – 1 W LED
■ doba svícení: 1 W LED – 7,5 hodiny,
3 W SMD LED – 3,5 hodiny ■ režimy
svícení: 1 W LED, vypnuto, 3 W SMD
LED, vypnuto ■ nárazuvzdornost dle
ANSI FL1: 1 m ■ napájení: akumulátor
Li-Ion 3,7 V/2 200 mAh ■ doba nabíjení:
4–5 hodin ■ ochrana proti přebití
■ hák: 2x ■ magnet: 3x ■ rozměr:
40 × 64 × 270 mm ■ prodejní obal: 1 ks,
krabice



8 592920 036174



obecné číslo

P4519

typ E4007L
objednávkové číslo
14 50 000 190
☒ 1/20/-/40

materiál: ABS plast ■ zdroj světla: 4 W
COB LED ■ dosvit: 25 m ■ maximální
světelný tok: až 320 lm ■ doba svícení:
2,5 hodiny ■ režimy svícení: zapnuto,
vypnuto ■ nárazuvzdornost dle ANSI
FL1: 1 m ■ napájení: akumulátor Li-Ion
3,7 V/2 200 mAh ■ doba nabíjení:
4 hodiny ■ ochrana proti přebití ■ hák
■ magnet ■ rozměr: 30 × 57 × 230 mm
■ prodejní obal: 1 ks, krabice



8 592920 035139



obecné číslo

P4525

typ E708A-COB+5
objednávkové číslo
14 50 000 240
☒ 1/-/12/24

materiál: ABS plast + pogumováno
■ zdroj světla: 5 W COB LED + 5x LED
■ dosvit: COB LED – 38 m, 5 LED – 30 m
■ maximální světelný tok: až 450 lm
■ doba svícení: COB LED – 2,5 h, 5 LED
– 25 h ■ režimy svícení: 5 W COB LED,
5x LED, vypnuto ■ nárazuvzdornost dle
ANSI FL1: 1 m ■ napájení: akumulátor
Li-Ion 18650 3,7 V/2 000 mAh ■ doba
nabíjení: 6 hodin ■ ochrana proti
přebití ■ hák ■ magnet ■ rozměr:
67 × 76 × 317 mm ■ prodejní obal: 1 ks,
krabice



8 592920 038345



obecné číslo

P4518

typ E709A
-COB3W+6
objednávkové číslo
14 50 000 180
☒ 1/-/12/24

materiál: ABS plast ■ zdroj světla: 3 W
COB LED + 6x LED 5 mm ■ dosvit: COB
LED – 30 m, 6 LED – 25 m ■ maximální
světelný tok: až 280 lm ■ doba svícení:
COB LED – 3,5 hodiny, 6 LED – 25 hodin
■ režimy svícení: COB LED, 6 LED,
vypnuto ■ nárazuvzdornost dle ANSI
FL1: 1 m ■ napájení: akumulátor Li-Ion
18650 3,7 V/2 500 mAh ■ doba nabíjení:
4 hodiny ■ ochrana proti přebití ■ hák
■ magnet ■ rozměr: 40 × 55 × 245 mm
■ prodejní obal: 1 ks, krabice



8 592920 032695



Baterie

Nabíječky,
powerbanky,
zdr. oje

Svítilny

Lighting

Meteostanice,
teploměry,
váhy

TV, audio
příslušenství

Prodlužovači
přívody,
navijáky

Kabely

Videotelefony,
zvonky

Antény,
DVB-T/T2,
příslušenství

Multimetry,
zkoušečky

Termostaty,
detektory CO
a kouře

Instalční
materiál,
pásy

obecné číslo

P4516

typ E704-
12SMD+6
objednávkové číslo
14 50 000 160
☎ 1/-/12/24

materiál: ABS plast + pogumováno
■ zdroj světla: 12× SMD LED + 6× LED
Ø 5 mm ■ dosvit: 12 SMD LED – 20 m,
6 LED – 25 m ■ maximální světelný tok:
až 177 lm ■ doba svícení: 12 SMD LED
– 16 hodin, 6 LED – 42 hodin ■ režimy
svícení: 12 SMD LED, 6 LED, vypnuto
■ nárazuvzdornost dle ANSI FL1: 1 m
■ napájení: akumulátor NiMH 3,6 V, 3× AA
1 200 mAh ■ doba nabíjení: 3,5 hodiny
■ ochrana proti přebíjení ■ hák ■ magnet
■ rozměr: 54 × 58 × 249 mm ■ prodejní
obal: 1 ks, krabice



8 592920 014172



LED nabíjecí svítilny EXPERT

obecné číslo

P2308

typ P2308
objednávkové číslo
14 33 010 070
☎ 1/-/-/4

materiál: ABS plast ■ zdroj světla: 10 W
LED + COB LED ■ dosvit: 10 W LED
– 400 m, COB LED – 20 m ■ maximální
světelný tok: až 380 lm ■ doba svícení:
10 W LED – 2,5 h, 5 LED – 25 h ■ režimy
svícení: 10 W LED, COB, vypnuto
■ napájení: olověný akumulátor 6 V/4 Ah
■ doba nabíjení: 20 hodin ■ prodejní obal:
1 ks, krabice



8 592920 063163



obecné číslo

P2307

typ 3810-10W
objednávkové číslo
14 33 010 060
☎ 1/-/4/8

materiál: ABS plast ■ zdroj světla:
10 W LED ■ dosvit: 400 m ■ maximální
světelný tok: až 380 lm ■ doba svícení:
25 hodin ■ režimy svícení: zapnuto,
vypnuto ■ voděodolnost dle ANSI FL1:
IP43 ■ napájení: olověný akumulátor
4 V/4 Ah ■ doba nabíjení: 10 hodin
■ rozměr: 117 × 217 mm ■ prodejní obal:
1 ks, krabice



8 592920 037676



▶ video



obecné číslo

P4523typ P4523
objednávkové číslo
14 50 000 220
☎ 1/-/-/10

materiál: ABS plast ■ zdroj světla: 10 W CREE LED ■ dosvit: 100 % – 222 m, 50 % – 110 m ■ maximální světelný tok: až 850 lm ■ doba svícení: 100 % – 3 h, 50 % – 8 h ■ režimy svícení: 100 %, 50 %, blikání, vypnuto ■ nárazuvzdornost dle ANSI FL1: 1 m ■ napájení: Li-Ion akupack 18650 3,7 V/4 000 mAh ■ doba nabíjení: 12 hodin ■ ochrana proti přebití ■ rozměr: 152 × 212 mm ■ prodejní obal: 1 ks, krabice



8 592920 038109

850
LUMEN

Baterie

Nabíječky,
powerbanky,
zdroje

Svítilny

Lighting

obecné číslo

P4526typ E-208AL
objednávkové číslo
14 50 000 250
☎ 1/-/12/24

materiál: ABS plast ■ zdroj světla: 5 W CREE LED + 1.5 W COB ■ dosvit: CREE LED 50 % – 200 m, CREE LED 100 % – 350 m, COB LED – 25 m ■ maximální světelný tok: až 300 lm ■ doba svícení: CREE LED 50 % – 7 hodin, CREE LED 100 % – 3 hodiny, COB LED – 12 hodin ■ režimy svícení: CREE LED 50 %, CREE LED 100 %, COB, blikání, vypnuto ■ nárazuvzdornost dle ANSI FL1: 1 m ■ napájení: Li-Ion akupack 18650 3,7 V/2 000 mAh ■ doba nabíjení: 7 hodin ■ ochrana proti přebití ■ rozměr: 167 × 135 × 90 mm ■ prodejní obal: 1 ks, krabice



8 592920 038475

300
LUMENMeteostanice,
teploměry,
váhyTV, audio
příslušenstvíProdlužovací
přívody,
navijáky

Kabely

obecné číslo

P4527typ E-2162-5W
objednávkové číslo
14 50 000 260
☎ 1/-/-/14

materiál: ABS plast ■ zdroj světla: 5 W CREE LED ■ dosvit: 270 m ■ maximální světelný tok: až 360 lm ■ doba svícení: 60 hodin ■ režimy svícení: 50 %, 100 %, vypnuto ■ nárazuvzdornost dle ANSI FL1: 1 m ■ napájení: olověný akumulátor 4 V/1,4 Ah ■ doba nabíjení: 12 hodin ■ ochrana proti přebití ■ rozměr: 100 × 162 mm ■ prodejní obal: 1 ks, krabice



8 592920 038840

360
LUMENVideotelefony,
zvonkyAntény,
DVB-T/T2,
příslušenstvíMultimetry,
zkoušečkyTermostaty,
detektory CO
a kouřeInstalační
materiál,
pásky

Čelovky

obecné číslo
P3534

typ E-943
objednávkové číslo
14 41 250 920
☎ 1/-/10/40

zdroj světla: 5 W CREE LED ■ IR senzor
■ napájení: Li-Pol 1 200 mAh ■ režimy:
100 %, 50 %, 20 %, vypnuto + SOS blikání
■ dosvit: 100 % – 75 m, 50 % – 55 m,
20 % – 30 m ■ doba svícení: 3 hodiny
■ maximální světelný tok produktu:
230 lm ■ nárazuvzdornost dle ANSI
FL1: 1 m ■ rozměr: 61 × 31 × 33 mm
■ hmotnost: 60 g ■ prodejní obal: 1 ks,
blistr ■ reflexní pásek



230
LUMEN



obecné číslo
P3531

typ E1801
objednávkové číslo
14 41 233 110
☎ 1/-/8/32

zdroj světla: CREE XPG LED + COB LED
(bílá, zelená, červená) + červená LED
(zadní světlo) ■ napájení: 3× AAA
1,5 V (mikrotužka) ■ 1× CR2032 3 V
(zadní červené světlo-součásti balení)
■ režimy: COB bílá, zel., čer.: CREE XPG
LED + COB bílá, CREE XPG LED: 100 %,
50 %, bliká ■ 100 %, bliká ■ dosvit:
CREE XPG LED + COB bílá – 54 m, CREE
XPG LED 100 % – 54 m, CREE XPG LED
50 % – 30 m, COB bílá – 15 m ■ doba
svícení: CREE XPG LED + COB bílá
– 16 hodin ■ maximální světelný tok
produktu: CREE XPG LED + COB bílá
– 330 lm, CREE XPG LED – 260 lm,
COB LED – 130 lm ■ voděodolnost dle
ANSI FL1: IP44 ■ nárazuvzdornost
dle ANSI FL1: 1 m ■ rozměr:
44 × 65 × 40 mm ■ hmotnost: 81 g
■ prodejní obal: 1 ks, blistr



330
LUMEN



video



obecné číslo
P3533

typ P3533
objednávkové číslo
14 41 241 220
☎ 1/-/6/48

zdroj světla: 3 W LG LED + červená LED
průměr 5 mm ■ napájení: 1× AA 1,5 V
(tužka) ■ režimy: 3 W LED: 100 %, 50 %, svítí červená LED, bliká červená LED, vypnuto ■ dosvit: 3 W LED 100 % – 45 m, 3 W LED 50 % – 25 m ■ doba svícení: 35 hodin ■ maximální světelný tok produktu: 80 lm ■ voděodolnost dle ANSI FL1: IP64 ■ nárazuvzdornost dle ANSI FL1: 1 m ■ rozměr: 57 × 26 × 35 mm ■ hmotnost: 60 g i s baterií ■ prodejní obal: 1 ks, blistr ■ reflexní pásek



80
LUMEN



obecné číslo

P3512

typ XG-8102
objednávkové číslo
14 41 093 100
☒ 1/-/12/48

zdroj světla: 3 W CREE LED ■ fokus
■ napájení: 3× AAA 1,5 V (mikrotužka)
■ režimy: 100 %, 50 %, blikání, vypnuto
■ dosvit: 165 m ■ doba svícení: 42 hodin
■ maximální světelný tok produktu:
až 110 lm ■ voděodolnost dle ANSI FL1
■ rozměr: 70 × 60 × 45 mm ■ hmotnost:
102 g ■ prodejní obal: 1 ks, blistr
■ reflexní pásek



8 595025 368089

WATER
RESISTANT110
LUMENAAA
3x

REFLEX * REFLECTOR



obecné číslo

P3528

typ E-1450
objednávkové číslo
14 41 203 100
☒ 1/-/8/48

zdroj světla: 2 W COB LED ■ napájení:
3× AAA 1,5 V (mikrotužka) ■ režimy:
100 %, 50 %, vypnuto. Dlouhý stisk
tlačítka 3 s – SOS blikání ■ dosvit:
COB 100 % – 17 m, COB 50 % – 9 m
■ doba svícení: COB 100 % – 38 hodin
■ maximální světelný tok produktu:
až 80 lm ■ nárazuvzdornost dle ANSI
FL1: 1 m ■ rozměr: 40 × 59 × 40 mm
■ hmotnost: 51 g ■ prodejní obal: 1 ks,
blistr ■ reflexní pásek



8 592920 029633

80
LUMENAAA
3x

REFLEX * REFLECTOR



obecné číslo

P3532

typ E-923
objednávkové číslo
14 41 233 120
☒ 1/-/12/48

zdroj světla: 3 W COB LED ■ napájení:
3× AAA 1,5 V (mikrotužka) ■ režimy:
100 %, 50 %, červená LED bliká, vypnuto
■ dosvit: COB 100 % – 16 m, COB
50 % – 9 m ■ doba svícení: 37 hodin
■ voděodolnost dle ANSI FL1: IP44
■ nárazuvzdornost dle ANSI FL1: 1 m
■ rozměr: 43 × 68 × 35 mm ■ hmotnost:
56 g ■ prodejní obal: 1 ks, blistr



8 592920 036969



IP44

140
LUMENAAA
3x

REFLEX * REFLECTOR



obecné číslo

P3530

typ E-1456
objednávkové číslo
14 41 221 200
☒ 1/-/8/48

zdroj světla: 3 W LED + 2× červená LED
Ø 3 mm ■ napájení: 1× AA 1,5 V (tužka)
■ režimy: 3 W LED 100 %, 3 W LED 50 %,
červené LED svítí, červené LED blikají,
vypnuto ■ dosvit: 3 W LED 100 % – 35 m,
3 W LED 50 % – 18 m ■ doba svícení:
100 % – 5 hodin ■ maximální světelný
tok produktu: 40 lm ■ voděodolnost
dle ANSI FL1: IP44 ■ nárazuvzdornost
dle ANSI FL1: 1 m ■ rozměr:
40 × 68 × 30 mm ■ hmotnost: 41 g
bez baterie ■ prodejní obal: 1 ks, blistr
■ reflexní pásek



8 592920 034866



IP44

40
LUMENAA
1x

REFLEX * REFLECTOR



Baterie

obecné číslo
P3521typ HL-H0520
objednávkové číslo
14 41 162 100
☒ 1/-/8/48

zdroj světla: 1 W LED + 2× červená LED Ø 5 mm ■ napájení: 3× AAA 1,5 V (mikrotužka) ■ režimy: 100 %, 50 %, červená LED svítí, červená LED bliká, vypnuto ■ dosvit: 100 % – 60 m, 50 % – 30 m ■ doba svícení: 47 hodin ■ maximální světelný tok produktu: až 60 lm ■ voděodolnost dle ANSI FL1 ■ nárazuvzdornost dle ANSI FL1: 1 m ■ rozměr: 40 × 59 × 32 mm ■ hmotnost: 42 g ■ prodejní obal: 1 ks, blistr



8 592920 004753

Nabíječky,
powerbanky,
zdroje

Svítilny

Lighting

Meteostanice,
teploměry,
váhyTV, audio
příslušenstvíProdlužovací
přívody,
navíjčky

Kabely

Videotelefony,
zvonkyAntény,
DVB-T/T2,
příslušenstvíMultimetry,
zkoušečkyTermostaty,
detektory CO
a kouřeInstalční
materiál,
pásyobecné číslo
P3527typ E713-1W
objednávkové číslo
14 41 193 100
☒ 1/-/8/48

zdroj světla: 1 W LED ■ napájení: 3× AAA 1,5 V (mikrotužka) ■ režimy: zapnuto/vypnuto ■ dosvit: 65 m ■ doba svícení: 50 hodin ■ maximální světelný tok produktu: až 70 lm ■ voděodolnost dle ANSI FL1: IP43 ■ nárazuvzdornost dle ANSI FL1: 1 m ■ rozměr: 45 × 59 × 36 mm ■ hmotnost: 55 g ■ prodejní obal: 1 ks, blistr ■ reflexní pásek



8 592920 026410

obecné číslo
P3509typ OL-1402
objednávkové číslo
14 41 063 100
☒ 1/-/6/48

zdroj světla: 18× LED + 2 červené LED Ø 5 mm ■ napájení: 3× AAA 1,5 V (mikrotužka) ■ režimy: 2/10/18/2 červené blikající LED ■ dosvit: 23 m ■ doba svícení: 15 hodin ■ maximální světelný tok produktu: až 80 lm ■ voděodolnost dle ANSI FL1 ■ rozměr: 100 × 90 × 55 mm ■ hmotnost: 125 g ■ prodejní obal: 1 ks, blistr ■ reflexní pásek



8 595025 352989

obecné číslo
P3508typ ST-8301-8L
objednávkové číslo
14 41 053 100
☒ 1/-/6/48

zdroj světla: 8× LED Ø 5 mm ■ napájení: 3× AAA 1,5 V (mikrotužka) ■ režimy: 2/4/8 LED ■ dosvit: 21 m ■ doba svícení: 42 hodin ■ maximální světelný tok produktu: až 60 lm ■ voděodolnost dle ANSI FL1 ■ rozměr: 95 × 95 × 55 mm ■ hmotnost: 79 g ■ prodejní obal: 1 ks, blistr ■ reflexní pásek



8 595025 343413



LED cyklosvítilny

obecné číslo
P3920

typ E-3219
objednávkové číslo
14 46 002 000
☎ 1/8/-/24

zdroj světla: 3 W LED (přední), 3× LED 5 mm (zadní) ■ režimy: 100 %, 50 %, bliká, vypnuto ■ napájení: přední: 3× AAA 1,5 V (mikrotužka), zadní: 2× AAA 1,5 V (mikrotužka) ■ dosvit: 100 m (100 %), 50 m (50 %) ■ doba svícení: přední: 140 hodin, zadní: 200 hodin ■ maximální světelný tok produktu: až 100 lm ■ voděodolná ■ příslušenství: držák na jízdní kolo ■ rozměr: 28 × 103 mm, 30 × 65 × 40 mm ■ prodejní obal: 1 ks, blistr



8 592920 029848



obecné číslo
P3915

typ XC-785
objednávkové číslo
14 46 001 500
☎ 1/10/-/50

zdroj světla: 1 W LED ■ režimy: svítí, bliká, stroboskopické blikání, vypnuto ■ napájení: 3× AAA 1,5 V (mikrotužka) ■ dosvit: 80 m ■ doba svícení: 34 hodin ■ maximální světelný tok produktu: až 40 lm ■ voděodolná ■ nárazuvzdorná do 1 m ■ příslušenství: držák na jízdní kolo ■ rozměr: 100 × 34 × 32 mm ■ prodejní obal: 1 ks, blistr



8 595025 393722



obecné číslo
P3914

typ XC-104A
objednávkové číslo
14 46 001 400
☎ 1/-/10/50

zdroj světla: 3× LED Ø 5 mm ■ režimy: svítí, celkově bliká, postupně bliká, vypnuto ■ napájení: 3× AAA 1,5 V (mikrotužka) ■ dosvit: 36 m ■ doba svícení: 108 hodin ■ maximální světelný tok produktu: až 25 lm ■ voděodolná ■ nárazuvzdorná do 1 m ■ příslušenství: držák na jízdní kolo ■ rozměr: 80 × 33 × 28 mm ■ prodejní obal: 1 ks, blistr



8 595025 393715



obecné číslo
P3910

typ XC-714T
objednávkové číslo
14 46 001 000
☎ 1/-/10/50

zdroj světla: 3× červená LED Ø 5 mm ■ režimy: svítí, celkově bliká, postupně bliká, vypnuto ■ napájení: 2× AAA 1,5 V (mikrotužka) ■ doba svícení: 75 hodin ■ maximální světelný tok produktu: až 2,16 lm ■ voděodolná ■ příslušenství: držák na sedlovou trubku, klip na batoh nebo brašnu ■ rozměr: 30 × 60 × 35 mm ■ prodejní obal: 1 ks, blistr



8 595025 358356



KDYŽ CHCETE DĚTEM ZPŘÍJEMNIT USÍNÁNÍ

little mole

Obecné číslo P3893

- zabudovaný časovač
- doba svícení: 90 h
- dosvit svítilny: 22 m
- napájení 3× AAA
- originální design oblíbené postavičky

oblíbený
dětský motiv



dětská záložka
do knížky

možnost vyjmout
ruční svítilnu

fosforeskující
vypínač
usnadňující
rozsvícení
ve tmě



0,2 W LED NICHIA

+ Timer

Další produkty této řady:



P3529



P4701

Děláme život jednodušší



LED svítilny s Krtkem

little mole

obecné číslo
P3893

typ E-5609
objednávkové číslo
14 40 013 113
☒ 1/-/4/8

▶ video



materiál: ABS plast ■ zdroj světla:
1× 0,2 W LED SMD Nichia ■ dosvit:
22 m ■ maximální světelný tok: 35 lm
svítilna/7 lm dětská lampa ■ doba
svícení: 90 hodin ■ režimy svícení:
zapnuto, vypnuto ■ nárazuvzdornost dle
ANSI FL1: 1 m ■ napájení: 3× AAA 1,5 V
(mikrotužka) ■ rozměr: 108 × 148 mm
■ prodejní obal: 1 ks, krabice



8 592920 034804



+ Timer

obecné číslo
P4701

MK-1218;
typ MK-1219;
MK-1220
objednávkové číslo
14 40 013 990
☒ 12/-/-/24

materiál: plast ■ zdroj světla: 1× LED
Ø 3 mm ■ maximální světelný tok: až
5 lm ■ napájení: 3× 1,5 V LR1130 LR54
(součástí balení) ■ prodejní obal: 12 ks,
display box



8 592920 038772



obecné číslo
P3529

typ E-6103
objednávkové číslo
14 41 212 900
☒ 8/-/-/32

zdroj světla: 3× LED Ø 5 mm ■ napájení:
2× 3 V CR2032 (součástí balení)
■ režimy: 100 %, 50 %, blikání,
vypnuto ■ dosvit: 12 m ■ doba svícení:
55 hodin ■ maximální světelný tok
produktu: až 12 lm ■ voděodolná: IP44
■ nárazuvzdorná do 1 m ■ rozměr:
38 × 50 × 38 mm ■ hmotnost: 47 g
■ prodejní obal: 8 ks, display box
■ reflexní pásek



8 592920 029800



LED přívěšky display box

obecné číslo

P4708

MK-1209,
MK-1210,
typ MK-1213,
MK-1206
objednávkové číslo
14 39 012 390
☎ 24/-/-/96

materiál: plast ■ zdroj světla: 1× 5 mm
LED nebo 2× 3 mm LED ■ maximální
světelný tok: až 7 lm ■ režimy svícení:
zapnuto, vypnuto ■ napájení: 3× 1,5 V
LR1130 LR54 (součástí balení) ■ rozměr:
50 × 30 × 30 mm ■ prodejní obal: 24 ks,
display box



obecné číslo

P3898

MK-1221;
MK-1222;
typ MK-1223;
MK-1224
objednávkové číslo
14 40 023 900
☎ 24/-/-/96

materiál: plast ■ zdroj světla: 2× LED
Ø 3 mm ■ maximální světelný tok: až
5 lm ■ režimy svícení: zapnuto, vypnuto
■ napájení: 3× 1,5 V LR1130 LR54
(součástí balení) ■ prodejní obal: 24 ks,
display box



Baterie

Nabíječky,
powerbanky,
zdráje

Svítilny

Lighting

Meteostanice,
teploměry,
váhyTV, audio
příslušenstvíProduktová
přívody,
navláčky

Kabely

Videotelefony,
zvonkyAntény,
DVB-T/T2,
příslušenstvíMultimetry,
zkoušečkyTermostaty,
detektory CO
a kouřeInstalační
materiál,
pásy

LED svítilny display boxy

obecné číslo

P3889

typ E-6113

objednávkové číslo

14 40 833 100

☎ 12/-/12/96

materiál: ABS plast + pogumováno

■ zdroj světla: COB LED + 3× LED
 Ø 5 mm ■ dosvit: COB LED – 12 m,
 3 LED – 17 m ■ maximální světelný
 tok: COB LED – 200 lm ■ doba svícení:
 COB LED – 25 hodin, 3 LED – 128 hodin
 ■ režimy svícení: COB LED, 3 LED,
 vypnuto ■ nárazuvzdornost dle ANSI FL1:
 1 m ■ napájení: 3× AAA 1,5 V (součástí
 balení) ■ hák ■ magnet ■ rozměr:
 34 × 61 × 92 mm ■ prodejní obal: 12 ks,
 display box



8 592920 029541



obecné číslo

P3897

typ P3897

objednávkové číslo

14 40 813 130

☎ 16/-/16/32

materiál: ABS plast ■ zdroj světla:

3 W COB LED + 1× LED ■ dosvit: COB
 LED – 20 m, 1 LED – 80 m ■ maximální
 světelný tok: COB LED – 230 lm ■ doba
 svícení: COB LED – 47 h, 1 LED – 72 h
 ■ režimy svícení: 1 LED/3 W COB LED/
 vypnuto ■ nárazuvzdornost dle ANSI FL1:
 1 m ■ napájení: 3× AAA 1,5 V (součástí
 balení) ■ magnet ■ rozměr: 24 × 168 mm
 ■ prodejní obal: 16 ks, display box



8 592920 037096



obecné číslo

P4705

typ E-2217

objednávkové číslo

14 40 813 160

☎ 12/48/-/96

materiál: hliník (Al) ■ zdroj světla: 3 W

COB LED ■ dosvit: 20 m ■ maximální
 světelný tok: až 100 lm ■ doba svícení:
 28 hodin ■ režimy svícení: zapnuto,
 vypnuto ■ voděodolnost dle ANSI FL1:
 IP44 ■ nárazuvzdornost dle ANSI FL1:
 1 m ■ napájení: 3× AAA 1,5 V (součástí
 balení) ■ rozměr: 28 × 102 mm
 ■ prodejní obal: 12 ks, display box



8 592920 042618



obecné číslo

P3882

typ E-946

objednávkové číslo

14 40 093 113

☎ 12/-/48/96

materiál: hliník (Al) ■ zdroj světla:

9× LED Ø 5 mm ■ dosvit: 30 m
 ■ maximální světelný tok: až 50 lm
 ■ doba svícení: 96 hodin ■ režimy
 svícení: zapnuto, vypnuto ■ voděodolnost
 dle ANSI FL1: IP44 ■ nárazuvzdornost
 dle ANSI FL1: 1 m ■ napájení: 3× AAA
 1,5 V (součástí balení) ■ rozměr:
 35,5 × 99 mm ■ prodejní obal: 12 ks,
 display box



8 592920 013489



Baterie

obecné číslo
P3848Atyp LFL215-9T
objednávkové číslo
14 40 093 109
☒ 24/-/-/96materiál: hliník (Al) ■ zdroj světla:
9× LED Ø 5 mm ■ dosvit: 22 m
■ maximální světelný tok: až 50 lm
■ doba svícení: 30 hodin ■ režimy svícení:
zapnuto, vypnuto ■ nárazuvzdornost dle
ANSI FL1: 1 m ■ napájení: 3× AAA 1,5 V
(součástí balení) ■ rozměr: 26 × 88 mm
■ prodejní obal: 24 ks, display box

8 595025 395177



Lighting

obecné číslo
P4703typ E-1512
objednávkové číslo
14 40 013 115
☒ 12/-/-/96materiál: ABS plast ■ zdroj světla: 3 W
LED ■ dosvit: 125 m (max. zoom), 45 m
(min. zoom) ■ maximální světelný tok:
75 lm ■ doba svícení: 15 hodin ■ režimy
svícení: zapnuto, vypnuto ■ voděodolnost
dle ANSI FL1: IP43 ■ nárazuvzdornost dle
ANSI FL1: 1 m ■ napájení: 3× AAA 1,5 V
(součástí balení) ■ rozměr: 35 × 120 mm
■ prodejní obal: 12 ks, display box

8 592920 038703

TV, audio
příslušenstvíobecné číslo
P4706typ E2910-C
objednávkové číslo
14 40 013 116
☒ 12/-/24/48materiál: plast ■ zdroj světla: 1 W COB
LED ■ dosvit: 12 m ■ maximální světelný
tok: až 100 lm ■ doba svícení: 25 hodin
■ režimy svícení: zapnuto, vypnuto
■ nárazuvzdornost dle ANSI FL1: 1 m
■ napájení: 3× AAA 1,5 V (součástí balení)
■ rozměr: 29 × 97 mm ■ prodejní obal:
12 ks, display box

8 592920 040621



Kabely

obecné číslo
P3887typ E-3205
objednávkové číslo
14 40 812 900
☒ 12/-/48/96materiál: ABS plast + pogumováno
■ zdroj světla: 1 W COB LED ■ dosvit:
8 m – COB 100 % ■ maximální světelný
tok: až 30 lm ■ doba svícení: COB
100 % – 3,5 h ■ COB 50 % – 6 h ■ SOS
– 60 h ■ režimy svícení: 100 %, 50 %,
blikání, vypnuto. Dlouhý stisk tlačítka 3 s
– SOS blikání. ■ napájení: 2× AAA 1,5 V
(součástí balení) ■ magnet ■ rozměr:
23 × 34 × 74 mm ■ prodejní obal: 12 ks,
display box

8 592920 028865

Videotelefony,
zvonkyAntény,
DVB-T/T2,
příslušenstvíMultimetry,
zkoušečkyTermostaty,
detektory CO
a kouřeInstalční
materiál,
pásy

Náhradní díly ke svítilnám

obecné číslo

V94420

LG060030EP

typ (LGPSA-

060030EP)

objednávkové číslo

16 06 022 000

☒ 1/-/-/90

vstupní napětí: 230 V~, 50/60 Hz
 ■ určeno pro: svítilna 3810, 3 W (P2306)
 ■ výstupní napětí: 6 V= ■ výstupní
 proud: 300 mA ■ rozměr konektoru:
 5,5 × 2,5/9,5 mm ■ typ napájení:
 kabel s DC konektorem ■ rozměr:
 71 × 42 × 55 mm ■ prodejní obal: 1 ks,
 krabice



8 595025 394460



obecné číslo

V94430

ZJF-D-

typ C090V300

objednávkové číslo

16 06 024 000

☒ 1/-/-/50

max. výstup celkem: 9 V/0,3 A ■ vstupní
 napětí: 230 V~, 50 Hz ■ určeno pro:
 svítilna P4515, P4516, P4525 ■ výstupní
 napětí: 9 V= ■ výstupní proud: 300 mA
 ■ rozměr konektoru: 3,5 × 1,3/12,2 mm
 ■ typ napájení: kabel s DC konektorem
 ■ rozměr: 72 × 42 × 59 mm ■ prodejní
 obal: 1 ks, krabice



8 592920 014158



obecné číslo

V94518

SD-

typ -G0501000D

objednávkové číslo

16 06 026 000

☒ 1/-/-/50

vstupní napětí: 100–240 V~, 50–60 Hz
 ■ určeno pro: svítilna E709A – COB
 3 W + 6 (P4518) ■ výstupní napětí:
 5 V= ■ výstupní proud: max. 1 000 mA
 ■ rozměr konektoru: 3,5 × 1,3/11,5 mm
 ■ rozměr: 62 × 38 × 58 mm ■ prodejní
 obal: 1 ks, papírová krabička



8 592920 035412



obecné číslo

V94524

typ E0421000

objednávkové číslo

16 06 027 000

☒ 1/-/-/50

max. výstup 1× USB: 4,2 V/1 A ■ vstupní
 napětí: 100–240 V~, 50–60 Hz ■ určeno
 pro: svítilna E-1102 (P4524) ■ LED
 indikace ■ výstupní napětí: 4,2 V=
 ■ výstupní proud: max. 1 000 mA
 ■ rozměr konektoru: 3,5 × 1,3/11,1 mm
 ■ rozměr: 57 × 21 × 74 mm ■ prodejní
 obal: 1 ks, papírová krabička



8 592920 038291



obecné číslo

B9664

typ DHB440

objednávkové číslo

12 01 001 800

☒ 1/-/-/20

ke svítilně: 3810 - 3 W (P2306), 3810-
 10W (P2307) ■ chemické složení: Pb
 ■ napětí: 4 V ■ kapacita: 4 Ah ■ rozměr:
 70 × 47 × 101 mm ■ prodejní obal: 1 ks



8 595025 394477



obecné číslo

B9662

typ 4 V/0,7 AH

objednávkové číslo

12 01 001 600

☒ 2/-/-/200

ke svítilně: KB-2137 (P4507), E-2162
 (P4510), E-2162-5W (P4527) ■ chemické
 složení: Pb ■ napětí: 4 V ■ kapacita:
 0,7 Ah ■ rozměr: 34 × 21 × 63 mm
 ■ prodejní obal: 2 ks



8 595025 380104



Baterie

obecné číslo
B9689

typ 18650/
2000MAH
objednávkové číslo
12 01 004 200
1/-/-/50

ke svítilně: E708A-60+5 (P4515),
E208A (P4517) ■ chemické složení:
Li-Ion ■ napětí: 3,7 V ■ kapacita: 2 Ah
■ rozměr: 18 × 65 mm ■ prodejní obal:
1 ks



Nabíječky,
powerbanky,
zdrvoje

Svítilny

obecné číslo
B9600

typ 18650 3,7V
2500 MAH
objednávkové číslo
12 01 004 400
1/-/-/50

ke svítilně: E709A – COB 3 W + 6 (P4518)
■ chemické složení: Li-Ion ■ napětí: 3,7 V
■ kapacita: 2,5 Ah ■ rozměr: 18 × 65 mm
■ prodejní obal: 1 ks



Lighting

Meteorostanice,
teploměry,
váhy

obecné číslo
B9602

typ 3,7V
4000MAH
objednávkové číslo
12 01 004 600
1/-/-/50

ke svítilně: P4523 ■ chemické složení:
Li-Ion ■ napětí: 3,7 V ■ kapacita: 4 Ah
■ rozměr: 36 × 18 × 66 mm ■ prodejní
obal: 1 ks



TV, audio
příslušenství

obecné číslo
B9699

typ 18650/
2200MAH
objednávkové číslo
12 01 009 900
1/-/-/50

ke svítilně: P4519 ■ chemické složení:
Li-Ion ■ napětí: 3,7 V ■ kapacita: 2,2 Ah
■ rozměr: 18 × 65 mm ■ prodejní obal:
1 ks



Prodlužovací
přívody,
navijáky

Kabely

obecné číslo
P2398

typ 3810LED
objednávkové číslo
14 33 010 008
1/-/-/500

vypínač ke svítilně P2304, P2308 (3810
LED) ■ prodejní obal: 1 ks



Videotelefony,
zvonky

obecné číslo
P2399

typ 3810
objednávkové číslo
14 33 010 009
1/-/-/500

vypínač ke svítilně P2301, P2306, P2307
(3810, 3810 – 3 W) ■ prodejní obal: 1 ks



Antény,
DVB-T/T2,
příslušenství

obecné číslo
Z4103

typ F4W
objednávkové číslo
15 05 008 000
1/40/-/400

příkon: 4 W ■ patice (uchycení žárovky):
G5 (T5) ■ prodejní obal: 1 ks, krabice
■ rozměr: 136 × 15 mm



Termostaty,
detektory CO
a kouře

Instalační
materiál,
pásy

LED ruční kovové svítilny

	FOKUS	FOKUS	FOKUS	FOKUS	FOKUS					
Obecné číslo	P4524	P3839	P3899	P3830	P3860	P3821	P3895	P3110	P4704	P3894
Napájení	akumulátor Li-Ion 18650 3,7 V/ 1 800 mAh nebo 3× 1,5V AAA (mikrotužka)	3× AAA	4× AAA	3× AAA	1× AA	3× AAA	2× AAA	2× AAA	3× AAA	3× AAA
Světelný tok	až 300 lm	až 120 lm	až 300 lm	až 180 lm	až 120 lm	až 169 lm	až 70 lm	až 70 lm	až 100 lm	až 100 lm
Dosvit	286 m	175 m	250 m	233 m	120 m	93 m	75 m	75 m	20 m	15 m
Doba svícení	15 hodin	23 h	98 h	35 h	8 h	75 h	2 h	2 h	28 h	35 h
Zdroj světla	5 W LED	3 W LED DRAGON	7 W CREE LED	3 W CREE LED	3 W CREE LED	1 W LED	3 W CREE XPE LED	3 W CREE XPE LED	3 W COB LED	3 W COB LED
Detaily str.	78	78	78	78	78	79	79	79	79	79

LED ruční plastové svítilny

Obecné číslo	P3828	P3865	P3864	P3862	P3861	P4702	P4006	P4005	P3863
Napájení	3× AAA	2× D	2× AA	2× D	2× AA	3× AAA	3× AA	3× AAA	2× CR2032
Světelný tok	až 217 lm	až 40 lm	až 12 lm	až 20 lm	až 15 lm	až 75 lm	až 200 lm	až 60 lm	až 8 lm
Dosvit	150 m	52 m	45 m	44 m	25 m	125 m	blízké okolí	svítilna: 60 m; kempink: 5 m	3,5 m
Doba svícení	85 h	245 h	65 h	85 h	45 h	15 h	38 h	120 h	100 h
Zdroj světla	3 W LED	5× 5 mm LED	3× 5 mm LED	3× 5 mm LED	3× 5 mm LED	3 W LED	3× COB LED	1 W LED	5 mm LED
Detaily str.	80	80	80	80	80	81	81	81	81

LED pracovní svítilny na baterie

Obecné číslo	P4110	P4111	P3869	P3888	P4700	P3890	P3883
Napájení	4× AA	3× AA	3× AA	3× AAA	3× AAA	3× AAA	3× AAA
Světelný tok	až 350 lm	až 280 lm	až 160 lm	až 200 lm	až 150 lm	až 270 lm – COB LED, až 110 lm – 3W LED	až 150 lm
Dosvit	25 m	22 m	20 m	20 m	20 m	COB LED – 20 m, 3W LED – 32 m	COB LED – 20 m, 3 LED – 17 m
Doba svícení	8 h	8 h	40 h	20 h	30 h	COB LED – 25 h, 3W LED – 85 h	COB LED – 40 h, 3 LED – 90 h
Zdroj světla	5 W COB LED + 0,5 W LED	3 W COB LED + 1 W LED	COB LED	3 W COB LED	1,5 W COB LED + 1 W LED	3 W COB LED + 3 W LED	3 W COB LED + 3× LED ø 5 mm
Detaily str.	82	82	82	82	82	83	83

LED noční světla na baterie

Obecné číslo	P3896	P3875	P3819
Napájení	3× AAA	3× 1,5 V	3× AAA
Světelný tok	až 150 lm	-	až 12 lm
Dosvit	15 m	-	15 m
Doba svícení	41 h	-	100 h
Zdroj světla	3 W COB LED	5× LED ø 5 mm	3× LED ø 5 mm
Detaily str.	83	83	83

LED pracovní svítilny nabíjecí

Obecné číslo	P4521	P4519	P4525	P4518	P4516
Napájení	akumulátor Li-Ion 3,7 V/2 200 mAh	akumulátor Li-Ion 3,7 V/2 200 mAh	akumulátor Li-Ion 18650 3,7 V/2 000 mAh	akumulátor Li-Ion 18650 3,7 V/2 500 mAh	akumulátor NiMH 3,6 V/ 3× AA/1 200 mAh
Světelný tok	až 320 lm	až 320 lm	až 450 lm	až 280 lm	až 177 lm
Dosvit	1 W LED – 52 m, 3 W SMD LED – 26 m	25 m	COB LED – 38 m, 5 LED – 30 m	COB LED – 30 m, 6 LED – 25 m	12 SMD LED – 20 m, 6 LED – 25 m
Doba svícení	1 W LED – 7,5 hodiny, 3 W SMD LED – 3,5 hodiny	2,5 h	COB LED – 2,5 h, 5 LED – 25 h	COB LED – 3,5 hodiny, 6 LED – 25 hodin	12 SMD LED – 16 h; 6 LED – 42
Zdroj světla	3 W SMD LED + 1 W LED	4 W COB LED	5 W COB LED + 5× LED	3 W COB LED + 6× LED 5 mm	12 SMD LED + 6 × ø 5 mm LED
Detaily str.	85	85	85	85	86

LED nabíjecí svítilny EXPERT

Obecné číslo	P2308	P2307	P4523	P4526	P4527
Napájení	olověný akumulátor 6 V/4 Ah	olověný akumulátor 4 V/4 Ah	Li-Ion akupack 18650 3,7 V/4 000 mAh	Li-Ion akupack 18650 3,7 V/2 000 mAh	olověný akumulátor 4 V/1,4 Ah
Světelný tok	až 380 lm	až 380 lm	až 850 lm	až 300 lm	až 360 lm
Dosvit	10 W LED – 400 m, COB LED – 20 m	400 m	100 % – 222 m, 50 % – 110 m	350 m	270 m
Doba svícení	10 W LED – 2,5 h, 5 LED – 25 h	25 h	100 % – 3 h, 50 % – 8 h	CREE LED 100 % – 3 hodiny, COB LED – 12 hodin	60 h
Zdroj světla	10 W LED + COB LED	10 W LED	10 W CREE LED	5 W CREE LED + 1,5 W COB	5 W CREE LED
Detaily str.	86	86	87	87	87

Čelovky

	FOKUS					
Obecné číslo	P3534	P3531	P3533	P3512	P3528	P3532
Napájení	Li-Pol 1 200 mAh	3× AAA; 1× CR2032 (zadní červené světlo)	1× AA	3× AAA	3× AAA	3× AAA
Světelný tok	až 230 lm	až 330 lm	až 80 lm	až 110 lm	až 80 lm	až 140 lm
Dosvit	75 m	54 m	45 m	165 m	17 m	16 m
Doba svícení	3 h	16 h	35 h	42 h	38 h	37 h
Zdroj světla	5 W CREE LED	CREE XPG LED + COB LED (bílá, zelená, červená) + červená LED (zadní světlo)	3 W LED + 2× červená LED ø 5 mm	3 W CREE LED	2 W COB LED	3 W COB LED
Detaily str.	88	88	88	89	89	89

Obecné číslo	P3530	P3521	P3527	P3509	P3508
Napájení	1× AA	3× AAA	3× AAA	3× AAA	3× AAA
Světelný tok	až 40 lm	až 60 lm	až 70 lm	až 80 lm	až 60 lm
Dosvit	35 m	60 m	65 m	23 m	21 m
Doba svícení	5 h	47 h	50 h	15 h	42 h
Zdroj světla	3 W LED + 2× červená LED ø 3 mm	1 W LED + 2× červená LED ø 5 mm	1 W LED	18× 5 mm LED + 2× červená LED ø 5 mm	8× ø 5 mm LED
Detaily str.	89	90	90	90	90

LED cyklosvítilny

Obecné číslo	P3920	P3915	P3914	P3910
Napájení	přední: 3× AAA, zadní: 2× AAA	3× AAA	3× AAA	2× AAA
Světelný tok	až 100 lm	až 40 lm	až 25 lm	až 2,16 lm
Dosvit	100 m	80 m	36 m	-
Doba svícení	přední: 140 hodin, zadní: 200 hodin	34 h	108 h	75 h
Zdroj světla	3 W LED (přední), 3× LED 5 mm (zadní)	1 W LED	3× LED ø 5 mm	3× červená LED ø 5 mm
Detaily str.	91	91	91	91

EMOS®

**LED žárovky
EMOS**



Lighting

Vintage

Filament, 230 V AC



Baterie

Nabíječky,
powerbanky,
zdroje

Svítlíky

Lighting

Meteostanice,
teploměry,
váhy

TV, audio
příslušenství

Produktová
přívody,
navijáky

Kabely

Videotelefony,
zvonky

Antény,
DVB-T/T2,
příslušenství

Multimetry,
zkoušečky

Termostaty,
detektory CO
a kouře

Instalační
materiál,
pásky

obecné číslo
Z74300

- náhrada za žárovku: 18 W
- úhel vyzařování: 360°
- rozměr: 38 × 100 mm



objednávkové číslo
15 25 711 200
☎ 1/-/10/40

A++



obecné číslo
Z74301

- náhrada za žárovku: 34 W
- úhel vyzařování: 360°
- rozměr: 60 × 105 mm



objednávkové číslo
15 25 713 200
☎ 1/-/10/40

A+



obecné číslo
Z74302

- náhrada za žárovku: 34 W
- úhel vyzařování: 360°
- rozměr: 64 × 140 mm



objednávkové číslo
15 25 713 210
☎ 1/-/10/40

A+



obecné číslo
Z74303

objednávkové číslo
15 25 713 230
📦 1/-/-/8

- náhrada za žárovku: 34 W
- úhel vyzařování: 360°
- rozměr: 125 × 180 mm



A+



obecné číslo
Z74304

objednávkové číslo
15 25 713 240
📦 1/-/-/8

- náhrada za žárovku: 34 W
- úhel vyzařování: 360°
- rozměr: 95 × 130 mm



A+



Závěsná svítidla s patičí E27

obecné číslo
ZC3000

objednávkové číslo
15 47 300 000
📦 1/-/10/40

- barva: měď
- instalační materiál součástí balení
- rozměr: 100 × 1 000 mm
- skladem od: 11/2018



obecné číslo
ZC3100

objednávkové číslo
15 47 310 000
📦 1/-/10/40

- barva: mosaz
- instalační materiál součástí balení
- rozměr: 100 × 1 000 mm
- skladem od: 11/2018



obecné číslo
ZC3200

objednávkové číslo
15 47 320 000
📦 1/-/10/40

- barva: nikel
- instalační materiál součástí balení
- rozměr: 100 × 1 000 mm
- skladem od: 11/2018



Řada A60, A70

A60, A70 Filament, 230 V AC

✓ nejvyšší světelná účinnost

230 V~
50 Hz

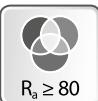

Hg
FREE

UV
FREE

25 000 h



obecné číslo
Z74221

objednávkové číslo
15 25 733 220
☎ 1/-/10/40

- náhrada za žárovku: 40 W
- úhel vyzařování: 360°
- rozměr: 60 × 110 mm
- skladem od: 11/2018



A++

4
WATT



470
LUMEN

2700
KELVIN



118
lm/W



obecné číslo
Z74220

objednávkové číslo
15 25 733 200
☎ 1/-/10/40

- náhrada za žárovku: 50 W
- úhel vyzařování: 360°
- rozměr: 60 × 107 mm



A+

6
WATT



645
LUMEN

2700
KELVIN



107
lm/W



obecné číslo
Z74260

objednávkové číslo
15 25 283 230
☎ 1/-/10/40

- náhrada za žárovku: 60 W
- úhel vyzařování: 360°
- rozměr: 60 × 110 mm



A++

6
WATT



806
LUMEN

2700
KELVIN



134
lm/W



obecné číslo
Z74260.2

objednávkové číslo
15 25 283 231
☎ 2/-/8/48

- náhrada za žárovku: 60 W
- úhel vyzařování: 360°
- rozměr: 60 × 110 mm
- balení obsahuje 2 kusy žárovek



A++

6
WATT



806
LUMEN

2700
KELVIN



134
lm/W



obecné číslo
Z74261

objednávkové číslo
15 25 283 232
☎ 1/-/10/40

- náhrada za žárovku: 60 W
- úhel vyzařování: 360°
- rozměr: 60 × 110 mm



A++

6
WATT



806
LUMEN

4100
KELVIN



134
lm/W



obecné číslo
Z74270

objednávkové číslo
15 25 283 240
☎ 1/-/10/40

- náhrada za žárovku: 75 W
- úhel vyzařování: 360°
- rozměr: 60 × 110 mm



A++

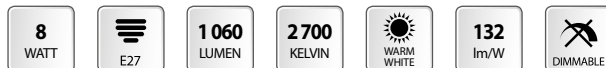

obecné číslo
Z74271

objednávkové číslo
15 25 283 241
☎ 1/-/10/40

- náhrada za žárovku: 75 W
- úhel vyzařování: 360°
- rozměr: 60 × 110 mm



A++



obecné číslo
Z74273

objednávkové číslo
15 25 733 107
☎ 1/-/10/40

- náhrada za žárovku: 75 W
- úhel vyzařování: 360°
- rozměr: 60 × 110 mm
- skladem od: 10/2018



A++

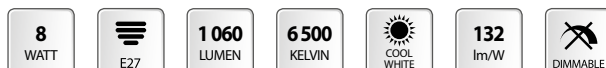

obecné číslo
Z74280

objednávkové číslo
15 25 283 250
☎ 1/-/10/30

- náhrada za žárovku: 100 W
- úhel vyzařování: 360°
- rozměr: 70 × 126 mm



A++



obecné číslo
Z74281

objednávkové číslo
15 25 283 251
☎ 1/-/10/30

- náhrada za žárovku: 100 W
- úhel vyzařování: 360°
- rozměr: 70 × 126 mm



A++



A60 Frosted Filament, 230 V AC



obecné číslo
Z74265

- náhrada za žárovku: 60 W
- úhel vyzařování: 360°
- rozměr: 60 × 110 mm



objednávkové číslo
15 25 283 235
☎ 1/-/10/40

A++

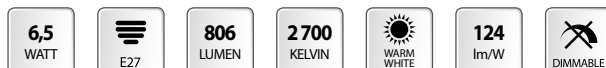

obecné číslo
Z74275

- náhrada za žárovku: 75 W
- úhel vyzařování: 360°
- rozměr: 60 × 110 mm



objednávkové číslo
15 25 283 245
☎ 1/-/10/40

A++



A60 Filament Dimmable, 230 V AC



obecné číslo
Z74270D

- náhrada za žárovku: 75 W
- úhel vyzařování: 360°
- rozměr: 60 × 110 mm
- skladem od: 10/2018



objednávkové číslo
15 25 732 001
☎ 1/-/10/40

A+



A60 Dimmable, 230 V AC stmívatelné



obecné číslo
ZL4201

objednávkové číslo
15 25 653 200
1/-/10/80

- náhrada za žárovku: 60 W
- úhel vyzařování: 300°
- rozměr: 60 × 110 mm



A+

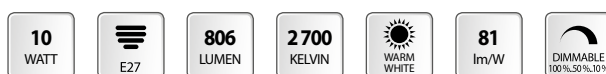

obecné číslo
ZL4206

objednávkové číslo
15 25 653 206
1/-/10/80

- náhrada za žárovku: 75 W
- úhel vyzařování: 300°
- rozměr: 60 × 110 mm



A+



Různá intenzita světla pro různé příležitosti?
Velmi jednoduše ve

3 krocích

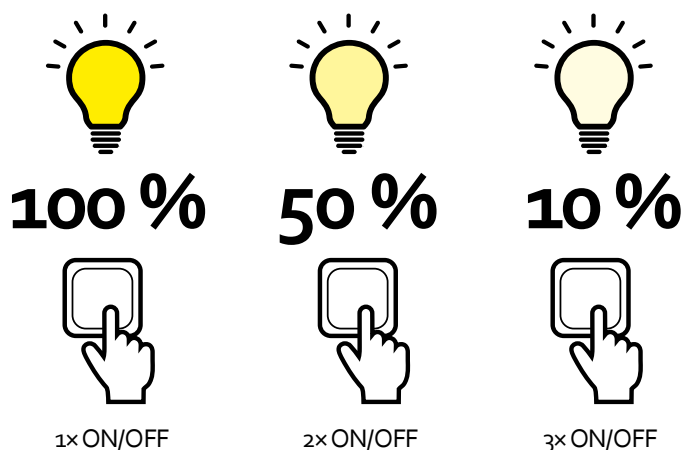

STEP
DIMMABLE
100% | 50% | 10%

- i žádné speciální vypínače
- i žádné dokupování stmívače
- i dlouhá životnost
- i nízká spotřeba energie

Intenzitu světla měníte za použití klasického vypínače.

A60 Dimmable, 230 V AC



obecné číslo
ZL4401

objednávkové číslo
15 25 673 200
☎ 1/-/10/80

- náhrada za žárovku: 60 W
- úhel vyzařování: 300°
- rozměr: 60 × 110 mm



A+

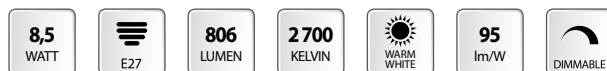

A60 s čidlem, 230 V AC

- ✓ LED žárovky obsahující čidla pro automatické ovládání osvětlení
- ✓ světelné čidlo – zapne nebo vypne žárovku podle intenzity okolního osvětlení
- ✓ mikrovlnné čidlo – zapne žárovku při detekci pohybu



obecné číslo
ZQ5140M

objednávkové číslo
15 25 733 218
☎ 1/-/10/40

- světelné čidlo a mikrovlnné čidlo
- náhrada za žárovku: 60 W
- úhel vyzařování: 300°
- rozměr: 60 × 120 mm
- **skladem od: 11/2018**



A+



obecné číslo
ZQ5140L

objednávkové číslo
15 25 733 219
☎ 1/-/10/40

- světelné čidlo
- náhrada za žárovku: 60 W
- úhel vyzařování: 300°
- rozměr: 60 × 110 mm
- **skladem od: 11/2018**



A+

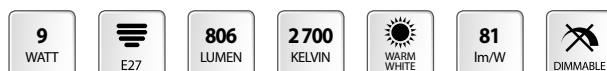

A60 Classic, 230 V AC

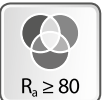
230 V~
50 HzHg
FREEUV
FREE

30 000 h

obecné číslo
ZQ5130objednávkové číslo
15 25 733 200
☒ 1/-/10/80

- náhrada za žárovku: 50 W
- úhel vyzařování: 300°
- rozměr: 60 × 110 mm



8 592920 044391

A+

obecné číslo
ZQ5131objednávkové číslo
15 25 733 400
☒ 1/-/10/80

- náhrada za žárovku: 50 W
- úhel vyzařování: 300°
- rozměr: 60 × 110 mm



8 592920 044421

A+

obecné číslo
ZQ5132objednávkové číslo
15 25 733 104
☒ 1/-/10/80

- náhrada za žárovku: 50 W
- úhel vyzařování: 300°
- rozměr: 60 × 110 mm
- skladem od: 10/2018



8 592920 064245

A+

obecné číslo
ZQ5140objednávkové číslo
15 25 733 201
☒ 1/-/10/80

- náhrada za žárovku: 60 W
- úhel vyzařování: 300°
- rozměr: 60 × 110 mm



8 592920 044452

A+

obecné číslo
ZQ5140.3objednávkové číslo
15 25 733 202
☒ 3/-/12/72

- náhrada za žárovku: 60 W
- úhel vyzařování: 300°
- rozměr: 60 × 110 mm
- balení obsahuje 3 kusy žárovek



8 592920 044483

A+



Baterie

obecné číslo
ZQ5141

objednávkové číslo
15 25 733 401
☎ 1/-/10/80

- náhrada za žárovku: 60 W
- úhel vyzařování: 300°
- rozměr: 60 × 110 mm



A+



Nabíječky,
powerbanky,
zdroje

Svítilny

Lighting

Meteorostanice,
teploměry,
váhy

TV, audio
přisloušenství

Produktová
přívody,
navíječky

Kabely

Videotelefony,
zvonky

Antény,
DVB-L/12,
přisloušenství

Multimetry,
zkoušečky

Termostaty,
detektory CO
a kouře

Instalační
materiál,
pásy

obecné číslo
ZQ5141.3

objednávkové číslo
15 25 733 412
☎ 3/-/12/72

- náhrada za žárovku: 60 W
- úhel vyzařování: 300°
- rozměr: 60 × 110 mm
- *balení obsahuje 3 kusy žárovek*



A+



obecné číslo
ZQ5142

objednávkové číslo
15 25 733 100
☎ 1/-/10/80

- náhrada za žárovku: 60 W
- úhel vyzařování: 300°
- rozměr: 60 × 110 mm



A+



obecné číslo
ZQ5150

objednávkové číslo
15 25 733 203
☎ 1/-/10/80

- náhrada za žárovku: 75 W
- úhel vyzařování: 300°
- rozměr: 60 × 110 mm



A+



obecné číslo
ZQ5150.3

objednávkové číslo
15 25 733 217
☎ 3/-/12/72

- náhrada za žárovku: 75 W
- rozměr: 60 × 110 mm
- úhel vyzařování: 300°
- *balení obsahuje 3 kusy žárovek*



A+



obecné číslo
ZQ5151

objednávkové číslo
15 25 733 402
☎ 1/-/10/80

- náhrada za žárovku: 75 W
- úhel vyzařování: 300°
- rozměr: 60 × 110 mm



A+



obecné číslo
ZQ5151.3

objednávkové číslo
15 25 733 414
☎ 3/-/12/72

- náhrada za žárovku: 75 W
- úhel vyzařování: 300°
- rozměr: 60 × 110 mm
- *balení obsahuje 3 kusy žárovek*



A+



3
ROKY ZÁRUKA * ROKY ZÁRUKA * ROKY ZÁRUKA



obecné číslo
ZQ5152

objednávkové číslo
15 25 733 101
☎ 1/-/10/80

- náhrada za žárovku: 75 W
- úhel vyzařování: 300°
- rozměr: 60 × 110 mm



A+



3
ROKY ZÁRUKA * ROKY ZÁRUKA * ROKY ZÁRUKA



obecné číslo
ZQ5160

objednávkové číslo
15 25 733 204
☎ 1/-/10/40

- náhrada za žárovku: 100 W
- úhel vyzařování: 300°
- rozměr: 60 × 120 mm



A+



3
ROKY ZÁRUKA * ROKY ZÁRUKA * ROKY ZÁRUKA



obecné číslo
ZQ5161

objednávkové číslo
15 25 733 403
☎ 1/-/10/40

- náhrada za žárovku: 100 W
- úhel vyzařování: 300°
- rozměr: 60 × 120 mm



A+



3
ROKY ZÁRUKA * ROKY ZÁRUKA * ROKY ZÁRUKA



obecné číslo
ZQ5162

objednávkové číslo
15 25 733 105
☎ 1/-/10/40

- náhrada za žárovku: 100 W
- úhel vyzařování: 300°
- rozměr: 60 × 120 mm
- **skladem od: 10/2018**



A+



3
ROKY ZÁRUKA * ROKY ZÁRUKA * ROKY ZÁRUKA



obecné číslo
ZQ5180

objednávkové číslo
15 25 733 205
☎ 1/-/10/40

- náhrada za žárovku: 150 W
- úhel vyzařování: 300°
- rozměr: 67 × 143 mm



A+



3
ROKY ZÁRUKA * ROKY ZÁRUKA * ROKY ZÁRUKA



Baterie

obecné číslo
ZQ5181

objednávkové číslo
15 25 733 404
📦 1/-/10/40

- náhrada za žárovku: 150 W
- úhel vyzařování: 300°
- rozměr: 67 × 143 mm



A+



Nabíječky,
powerbanky,
zdroje

Svítlíky

Lighting

Meteostanice,
teploměry,
váhy

TV, audio
příslušenství

Prodlužovací
přívody,
navíjačky

Kabely

Videotelefony,
zvonky

Antény,
DVB-T/T2,
příslušenství

Multimetry,
zkoušečky

Termostaty,
detektory CO
a kouře

Instalační
materiál,
pásy

obecné číslo
ZQ5182

objednávkové číslo
15 25 733 106
📦 1/-/10/40

- náhrada za žárovku: 150 W
- úhel vyzařování: 300°
- rozměr: 67 × 143 mm
- skladem od: 10/2018



A+



A60 Basic, 230 V AC



obecné číslo
ZL4001

objednávkové číslo
15 25 633 200
📦 1/-/10/80

- náhrada za žárovku: 33 W
- úhel vyzařování: 250°
- rozměr: 60 × 110 mm



A+



obecné číslo
ZL4005

objednávkové číslo
15 25 633 211
📦 1/-/10/80

- náhrada za žárovku: 51 W
- úhel vyzařování: 250°
- rozměr: 60 × 110 mm



A+



obecné číslo
ZL4010

objednávkové číslo
15 25 633 230
📦 1/-/10/80

- náhrada za žárovku: 60 W
- úhel vyzařování: 250°
- rozměr: 60 × 110 mm



A+



obecné číslo
ZL4010.3

objednávkové číslo
15 25 723 200
📦 3/12/-/72

- náhrada za žárovku: 60 W
- úhel vyzařování: 250°
- rozměr: 60 × 110 mm
- balení obsahuje 3 kusy žárovek



A+



obecné číslo
ZL4013

objednávkové číslo
15 25 633 240
📦 1/-/10/80

- náhrada za žárovku: 75 W
- úhel vyzařování: 250°
- rozměr: 60 × 110 mm



A+



obecné číslo
ZL4016

objednávkové číslo
15 25 633 250
📦 1/-/10/40

- náhrada za žárovku: 84 W
- úhel vyzařování: 250°
- rozměr: 70 × 135 mm



A+



Baterie

Nabíječky,
powerbanky,
zdroje

Svítilny

Lighting

Meteostanice,
teploměry,
váhyTV, audio
příslušenstvíProdlužovací
přívody,
navijáky

Kabely

Videotelefony,
zvonkyAntény,
DVB-T/T2,
příslušenstvíMultimetry,
zkoušečkyTermostaty,
detektory CO
a kouřeInstalační
materiál,
pásky

Candle

Candle Filament, 230 V AC

✓ nejvyšší světelná účinnost

230 V~ 50 Hz	Ra ≥ 80	Hg FREE	UV FREE	25 000 h
-----------------	---------	------------	------------	----------



obecné číslo
Z74210

objednávkové číslo
15 25 281 200
📦 1/-/10/60

- náhrada za žárovku: 40 W
- úhel vyzařování: 360°
- rozměr: 35 × 105 mm



A++

4 WATT	E14	465 LUMEN	2700 KELVIN	WARM WHITE	116 lm/W	DIMMABLE
-----------	-----	--------------	----------------	---------------	-------------	----------



obecné číslo
Z74214

objednávkové číslo
15 25 281 204
📦 1/-/10/60

- náhrada za žárovku: 40 W
- úhel vyzařování: 360°
- rozměr: 35 × 105 mm



A++

4 WATT	E14	465 LUMEN	4100 KELVIN	NEUTRAL WHITE	116 lm/W	DIMMABLE
-----------	-----	--------------	----------------	------------------	-------------	----------



Candle Frosted Filament, 230 V AC

obecné číslo
Z74215

objednávkové číslo
15 25 281 205
📦 1/-/10/60

- náhrada za žárovku: 40 W
- úhel vyzařování: 360°
- rozměr: 35 × 105 mm



A++

4 WATT	E14	465 LUMEN	2700 KELVIN	WARM WHITE	116 lm/W	DIMMABLE
-----------	-----	--------------	----------------	---------------	-------------	----------



Candle Classic, 230 V AC

230 V~
50 HzHg
FREEUV
FREE

30 000 h

obecné číslo
ZQ3210objednávkové číslo
15 25 731 200
☒ 1/-/10/60

- náhrada za žárovku: 30 W
- úhel vyzařování: 250°
- rozměr: 38 × 100 mm



A+

4
WATT330
LUMEN2700
KELVIN83
lm/Wobecné číslo
ZQ3211objednávkové číslo
15 25 731 400
☒ 1/-/10/60

- náhrada za žárovku: 30 W
- úhel vyzařování: 250°
- rozměr: 38 × 100 mm



A+

4
WATT330
LUMEN4100
KELVIN83
lm/Wobecné číslo
ZQ3110objednávkové číslo
15 25 733 206
☒ 1/-/10/60

- náhrada za žárovku: 30 W
- úhel vyzařování: 250°
- rozměr: 38 × 100 mm



A+

4
WATT330
LUMEN2700
KELVIN83
lm/Wobecné číslo
ZQ3111objednávkové číslo
15 25 733 405
☒ 1/-/10/60

- náhrada za žárovku: 30 W
- úhel vyzařování: 250°
- rozměr: 38 × 100 mm



A+

4
WATT330
LUMEN4100
KELVIN83
lm/Wobecné číslo
ZQ3220objednávkové číslo
15 25 731 201
☒ 1/-/10/60

- náhrada za žárovku: 40 W
- úhel vyzařování: 250°
- rozměr: 35 × 105 mm



A+

6
WATT470
LUMEN2700
KELVIN78
lm/W

Baterie

obecné číslo
ZQ3220.3

objednávkové číslo
15 25 731 207
☎ 3/-/30/90

- náhrada za žárovku: 40 W
- úhel vyzařování: 250°
- rozměr: 35 × 105 mm
- *balení obsahuje 3 kusy žárovek*



A+



Nabíječky,
powerbanky,
zdroje

Svítilny

Lighting

Meteorostanice,
teploměry,
váhy

TV, audio
příslušenství

Produktová
přívody,
navijáky

Kabely

Videotelefony,
zvonky

Antény,
DVB-I/12,
příslušenství

Multimetry,
zkoušečky

Termostaty,
detektory CO
a kouře

Instalační
materiál,
pásy

obecné číslo
ZQ3221

objednávkové číslo
15 25 731 401
☎ 1/-/10/60

- náhrada za žárovku: 40 W
- úhel vyzařování: 250°
- rozměr: 35 × 105 mm



A+



obecné číslo
ZQ3221.3

objednávkové číslo
15 25 731 406
☎ 3/-/30/90

- náhrada za žárovku: 40 W
- úhel vyzařování: 250°
- rozměr: 35 × 105 mm
- *balení obsahuje 3 kusy žárovek*



A+



obecné číslo
ZQ3222

objednávkové číslo
15 25 731 100
☎ 1/-/10/60

- náhrada za žárovku: 40 W
- úhel vyzařování: 250°
- rozměr: 35 × 105 mm



A+



Candle Basic, 230 V AC



obecné číslo
ZL4102

objednávkové číslo
15 25 641 210
☎ 1/-/10/60

- náhrada za žárovku: 42 W
- úhel vyzařování: 250°
- rozměr: 38 × 100 mm



A+



obecné číslo
ZL4108

objednávkové číslo
15 25 643 200
📦 1/-/10/60

- náhrada za žárovku: 42 W
- úhel vyzařování: 250°
- rozměr: 38 × 100 mm



A+



obecné číslo
ZL4111

objednávkové číslo
15 25 641 220
📦 1/-/10/60

- náhrada za žárovku: 42 W
- úhel vyzařování: 250°
- rozměr: 38 × 130 mm



A+



obecné číslo
ZL4115

objednávkové číslo
15 25 641 225
📦 1/-/10/60

- náhrada za žárovku: 54 W
- úhel vyzařování: 250°
- rozměr: 38 × 110 mm



A+



Mini Globe

Mini Globe Filament, 230 V AC

✓ nejvyšší světelná účinnost



obecné číslo
Z74230

objednávkové číslo
15 25 281 210
📦 1/-/10/60

- náhrada za žárovku: 40 W
- úhel vyzařování: 360°
- rozměr: 45 × 80 mm



A++



Baterie

obecné číslo
Z74231

objednávkové číslo
15 25 281 211
☎ 1/-/10/60

- náhrada za žárovku: 40 W
- úhel vyzařování: 360°
- rozměr: 45 × 80 mm



A++



Nabíječky,
powerbanky,
zdroje

Svítlíky

Lighting

obecné číslo
Z74240

objednávkové číslo
15 25 283 210
☎ 1/-/10/60

- náhrada za žárovku: 40 W
- úhel vyzařování: 360°
- rozměr: 45 × 75 mm



A++



Meteorostanice,
teploměry,
váhy

TV, audio
přisloušenství

obecné číslo
Z74241

objednávkové číslo
15 25 283 211
☎ 1/-/10/60

- náhrada za žárovku: 40 W
- úhel vyzařování: 360°
- rozměr: 45 × 75 mm



A++



Produktová
přívody,
navíjačky

Kabely

Videotelefony,
zvonky

Mini Globe Frosted Filament, 230 V AC



obecné číslo
Z74234

objednávkové číslo
15 25 281 214
☎ 1/-/10/60

- náhrada za žárovku: 40 W
- úhel vyzařování: 360°
- rozměr: 45 × 80 mm



A++



Antény,
DVB-T/T2,
přisloušenství

Multimetry,
zkoušečky

obecné číslo
Z74244

objednávkové číslo
15 25 283 214
☎ 1/-/10/60

- náhrada za žárovku: 40 W
- úhel vyzařování: 360°
- rozměr: 45 × 75 mm



A++



Termočasy,
detektory CO
a kouře

Instalační
materiál,
pásky

Mini Globe Classic, 230 V AC

230 V~
50 Hz

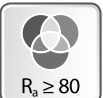

Hg
FREE

UV
FREE

30 000 h

obecné číslo
ZQ1210

objednávkové číslo
15 25 731 202
☒ 1/-/10/100

- náhrada za žárovku: 30 W
- úhel vyzařování: 270°
- rozměr: 45 × 80 mm



8 592920 045343

A+



obecné číslo
ZQ1211

objednávkové číslo
15 25 731 402
☒ 1/-/10/100

- náhrada za žárovku: 30 W
- úhel vyzařování: 270°
- rozměr: 45 × 80 mm



8 592920 045374

A+



obecné číslo
ZQ1110

objednávkové číslo
15 25 733 207
☒ 1/-/10/100

- náhrada za žárovku: 30 W
- úhel vyzařování: 270°
- rozměr: 45 × 80 mm



8 592920 045404

A+



obecné číslo
ZQ1111

objednávkové číslo
15 25 733 406
☒ 1/-/10/100

- náhrada za žárovku: 30 W
- úhel vyzařování: 270°
- rozměr: 45 × 80 mm



8 592920 045435

A+



obecné číslo
ZQ1220

objednávkové číslo
15 25 731 203
☒ 1/-/10/100

- náhrada za žárovku: 40 W
- úhel vyzařování: 270°
- rozměr: 45 × 78 mm



8 592920 045466

A+



Baterie

obecné číslo
ZQ1221

objednávkové číslo
15 25 731 403
☎ 1/-/10/100

- náhrada za žárovku: 40 W
- úhel vyzařování: 270°
- rozměr: 45 × 78 mm



A⁺



Nabíječky,
powerbanky,
zdroje

Svítlíky

Lighting

Meteostanice,
teploměry,
váhy

TV, audio
příslušenství

Produktová
přívody,
navíjačky

Kabely

Videotelefony,
zvonky

Antény,
DVB-I/T2,
příslušenství

Multimetry,
zkoušečky

Termostaty,
detektory CO
a kouře

Instalační
materiál,
pásky

obecné číslo
ZQ1222

objednávkové číslo
15 25 731 101
☎ 1/-/10/100

- náhrada za žárovku: 40 W
- úhel vyzařování: 270°
- rozměr: 45 × 78 mm



A⁺



obecné číslo
ZQ1120

objednávkové číslo
15 25 733 208
☎ 1/-/10/100

- náhrada za žárovku: 40 W
- úhel vyzařování: 270°
- rozměr: 45 × 74 mm



A⁺



obecné číslo
ZQ1121

objednávkové číslo
15 25 733 407
☎ 1/-/10/100

- náhrada za žárovku: 40 W
- úhel vyzařování: 270°
- rozměr: 45 × 74 mm



A⁺



obecné číslo
ZQ1122

objednávkové číslo
15 25 733 102
☎ 1/-/10/100

- náhrada za žárovku: 40 W
- úhel vyzařování: 270°
- rozměr: 45 × 74 mm



A⁺



Mini Globe Basic, 230 V AC

230 V~
50 Hz

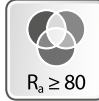

Hg
FREE

UV
FREE

20 000 h

obecné číslo
ZL3901

objednávkové číslo
15 25 623 200
📦 1/-/10/100

- náhrada za žárovku: 25 W
- úhel vyzařování: 270°
- rozměr: 45 × 80 mm



A⁺

3
WATT



250
LUMEN

3 000
KELVIN



83
lm/W



obecné číslo
ZL3904

objednávkové číslo
15 25 621 200
📦 1/-/10/100

- náhrada za žárovku: 42 W
- úhel vyzařování: 270°
- rozměr: 45 × 80 mm



A⁺

6
WATT



500
LUMEN

3 000
KELVIN



83
lm/W



obecné číslo
ZL3907

objednávkové číslo
15 25 623 210
📦 1/-/10/100

- náhrada za žárovku: 42 W
- úhel vyzařování: 270°
- rozměr: 45 × 80 mm



A⁺

6
WATT



500
LUMEN

3 000
KELVIN



83
lm/W



obecné číslo
ZL3910

objednávkové číslo
15 25 323 500
📦 1/-/10/100

- náhrada za žárovku: 54 W
- úhel vyzařování: 270°
- rozměr: 45 × 80 mm



A⁺

8
WATT



700
LUMEN

3 000
KELVIN



88
lm/W



Globe

Globe Classic, 230 V AC

230 V~ 50 Hz	$R_a \geq 80$	Hg FREE	UV FREE	30 000 h
-----------------	---------------	------------	------------	----------



obecné číslo
ZQ2150

objednávkové číslo
15 25 733 209
☎ 1/-/5/10

- náhrada za žárovku: 75 W
- úhel vyzařování: 300°
- rozměr: 95 × 128 mm



A+

11,5 WATT	E27	1 060 LUMEN	2 700 KELVIN	WARM WHITE	92 lm/W	DIMMABLE
--------------	-----	----------------	-----------------	---------------	------------	----------



obecné číslo
ZQ2151

objednávkové číslo
15 25 733 408
☎ 1/-/5/10

- náhrada za žárovku: 75 W
- úhel vyzařování: 300°
- rozměr: 95 × 128 mm



A+

11,5 WATT	E27	1 060 LUMEN	4 100 KELVIN	NEUTRAL WHITE	92 lm/W	DIMMABLE
--------------	-----	----------------	-----------------	------------------	------------	----------



obecné číslo
ZQ2180

objednávkové číslo
15 25 733 210
☎ 1/-/-/9

- náhrada za žárovku: 100 W
- úhel vyzařování: 300°
- rozměr: 120 × 170 mm



A+

18 WATT	E27	1 521 LUMEN	2 700 KELVIN	WARM WHITE	85 lm/W	DIMMABLE
------------	-----	----------------	-----------------	---------------	------------	----------



obecné číslo
ZQ2181

objednávkové číslo
15 25 733 409
☎ 1/-/-/9

- náhrada za žárovku: 100 W
- úhel vyzařování: 300°
- rozměr: 120 × 170 mm



A+

18 WATT	E27	1 521 LUMEN	4 100 KELVIN	NEUTRAL WHITE	85 lm/W	DIMMABLE
------------	-----	----------------	-----------------	------------------	------------	----------



Reflector

Reflector Classic, 230 V AC

230V~
50 HzHg
FREEUV
FREE

30 000 h

obecné číslo
ZQ7220objednávkové číslo
15 25 731 204
☒ 1/-/10/60

- náhrada za žárovku: 40 W
- úhel vyzařování: 120°
- rozměr: 50 × 85 mm



8 592920 045794

A⁺

6

WATT



E14

470

LUMEN

2700

KELVIN

WARM
WHITE

78

lm/W



DIMMABLE

obecné číslo
ZQ7221objednávkové číslo
15 25 731 404
☒ 1/-/10/60

- náhrada za žárovku: 40 W
- úhel vyzařování: 120°
- rozměr: 50 × 85 mm



8 592920 045824

A⁺

6

WATT



E14

470

LUMEN

4100

KELVIN

NEUTRAL
WHITE

78

lm/W



DIMMABLE

obecné číslo
ZQ7222objednávkové číslo
15 25 731 103
☒ 1/-/10/60

- náhrada za žárovku: 40 W
- úhel vyzařování: 120°
- rozměr: 50 × 85 mm
- skladem od: 10/2018



8 592920 064337

A⁺

6

WATT



E14

470

LUMEN

6500

KELVIN

COOL
WHITE

78

lm/W



DIMMABLE

obecné číslo
ZQ7140objednávkové číslo
15 25 733 211
☒ 1/-/10/80

- náhrada za žárovku: 60 W
- úhel vyzařování: 120°
- rozměr: 63 × 100 mm



8 592920 045855

A⁺

10

WATT



E27

806

LUMEN

2700

KELVIN

WARM
WHITE

81

lm/W



DIMMABLE

obecné číslo
ZQ7141objednávkové číslo
15 25 733 410
☒ 1/-/10/80

- náhrada za žárovku: 60 W
- úhel vyzařování: 120°
- rozměr: 63 × 100 mm



8 592920 045886

A⁺

10

WATT



E27

806

LUMEN

4100

KELVIN

NEUTRAL
WHITE

81

lm/W



DIMMABLE



GU10

GU10 Classic, 230 V AC



obecné číslo

ZQ8340objednávkové číslo
15 25 730 200
☎ 1/-/10/100

- náhrada za žárovku: 32 W
- úhel vyzařování: 120°
- rozměr: 50 × 56 mm

**A+**

obecné číslo

ZQ8340.3objednávkové číslo
15 25 730 201
☎ 3/-/30/120

- náhrada za žárovku: 32 W
- úhel vyzařování: 120°
- rozměr: 50 × 56 mm
- *balení obsahuje 3 kusy žárovek*

**A+**

obecné číslo

ZQ8341objednávkové číslo
15 25 730 400
☎ 1/-/10/100

- náhrada za žárovku: 32 W
- úhel vyzařování: 120°
- rozměr: 50 × 56 mm

**A+**

obecné číslo

ZQ8342objednávkové číslo
15 25 730 100
☎ 1/-/10/100

- náhrada za žárovku: 32 W
- úhel vyzařování: 120°
- rozměr: 50 × 56 mm

**A+**

obecné číslo

ZQ8350objednávkové číslo
15 25 730 202
☎ 1/-/10/100

- náhrada za žárovku: 40 W
- úhel vyzařování: 120°
- rozměr: 50 × 56 mm

**A+**

obecné číslo
ZQ8351

objednávkové číslo
15 25 730 401
📦 1/-/10/100

- náhrada za žárovku: 40 W
- úhel vyzařování: 120°
- rozměr: 50 × 56 mm



A+

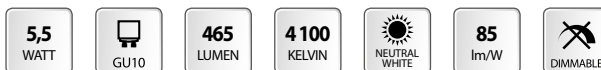

obecné číslo
ZQ8360

objednávkové číslo
15 25 730 203
📦 1/-/10/100

- náhrada za žárovku: 55 W
- úhel vyzařování: 120°
- rozměr: 50 × 56 mm



A+



obecné číslo
ZQ8361

objednávkové číslo
15 25 730 402
📦 1/-/10/100

- náhrada za žárovku: 55 W
- úhel vyzařování: 120°
- rozměr: 50 × 56 mm



A+



obecné číslo
ZQ8362

objednávkové číslo
15 25 730 101
📦 1/-/10/100

- náhrada za žárovku: 55 W
- úhel vyzařování: 120°
- rozměr: 50 × 56 mm



A+



obecné číslo
ZQ8333

objednávkové číslo
15 25 730 206
📦 1/-/10/60

- náhrada za žárovku: 35 W
- úhel vyzařování: 120°
- rozměr: 50 × 54 mm



A+



obecné číslo
ZQ8334

objednávkové číslo
15 25 730 405
📦 1/-/10/60

- náhrada za žárovku: 35 W
- úhel vyzařování: 120°
- rozměr: 50 × 54 mm



A+



Baterie

obecné číslo
ZQ8335

objednávkové číslo
15 25 730 104
☎ 1/-/10/60

- náhrada za žárovku: 35 W
- úhel vyzařování: 120°
- rozměr: 50 × 54 mm



A+



Nabíječky,
powerbanky,
zdroje

Svítilny

obecné číslo
ZL4740

objednávkové číslo
15 25 700 210
☎ 1/-/10/60

- náhrada za žárovku: 50 W
- úhel vyzařování: 36°
- rozměr: 50 × 55 mm



A++



Lighting

Meteostanice,
teploměry,
váhy

obecné číslo
ZL4710

objednávkové číslo
15 25 700 200
☎ 1/-/10/100

- náhrada za žárovku: 26 W
- úhel vyzařování: 36°
- rozměr: 50 × 55 mm



A+



TV, audio
přisloušenství

Produktová
přívody,
navíjačky

obecné číslo
ZL4720

objednávkové číslo
15 25 700 400
☎ 1/-/10/100

- náhrada za žárovku: 27 W
- úhel vyzařování: 36°
- rozměr: 50 × 55 mm



A+



Kabely

Videotelefony,
zvonky

obecné číslo
ZL4770

objednávkové číslo
15 25 700 220
☎ 1/-/10/100

- náhrada za žárovku: 46 W
- úhel vyzařování: 36°
- rozměr: 50 × 55 mm



A+



Antény,
DVB-T/T2,
přisloušenství

Multimetry,
zkoušečky

obecné číslo
ZL4780

objednávkové číslo
15 25 700 420
☎ 1/-/10/100

- náhrada za žárovku: 47 W
- úhel vyzařování: 36°
- rozměr: 50 × 55 mm



A+



Termostry,
detektory CO
a kouře

Instalační
materiál,
pásky

GU10 Basic, 230 V AC

230 V~
50 Hz

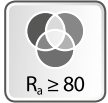

Hg
FREE

UV
FREE

20 000 h

obecné číslo
Z75040

objednávkové číslo
15 25 380 210
☎ 1/-/10/100

- náhrada za žárovku: 21 W
- úhel vyzařování: 120°
- rozměr: 50 × 56 mm



A+

3
WATT



200
LUMEN

3000
KELVIN



67
lm/W



obecné číslo
Z75060

objednávkové číslo
15 25 380 110
☎ 1/-/10/100

- náhrada za žárovku: 21 W
- úhel vyzařování: 120°
- rozměr: 50 × 56 mm



A+

3
WATT



205
LUMEN

4100
KELVIN



68
lm/W



obecné číslo
Z75130

objednávkové číslo
15 25 380 240
☎ 1/-/10/100

- náhrada za žárovku: 40 W
- úhel vyzařování: 120°
- rozměr: 50 × 56 mm



A+

6
WATT



470
LUMEN

3000
KELVIN



78
lm/W



obecné číslo
Z75140

objednávkové číslo
15 25 380 410
☎ 1/-/10/100

- náhrada za žárovku: 42 W
- úhel vyzařování: 120°
- rozměr: 50 × 56 mm



A+

6
WATT



500
LUMEN

4100
KELVIN



83
lm/W



GU5,3

MR16 Classic, 12 V DC/AC 50 Hz

12 V  **Hg** FREE **UV** FREE 30 000 h



obecné číslo
ZL4904

- náhrada za žárovku: 35 W
- úhel vyzařování: 36°
- rozměr: 50 × 52 mm



objednávkové číslo
15 25 423 420
☎ 1/-/10/100



5 WATT  400 LUMEN 3000 KELVIN  80 lm/W 

obecné číslo
ZL4910

- náhrada za žárovku: 42 W
- úhel vyzařování: 36°
- rozměr: 50 × 52 mm



objednávkové číslo
15 25 423 440
☎ 1/-/10/100



7 WATT  500 LUMEN 3000 KELVIN  71 lm/W 



obecné číslo
ZQ8433

- náhrada za žárovku: 35 W
- úhel vyzařování: 120°
- rozměr: 50 × 46 mm



objednávkové číslo
15 25 732 200
☎ 1/-/10/60



4,5 WATT  400 LUMEN 3000 KELVIN  89 lm/W 



obecné číslo
ZQ8434

- náhrada za žárovku: 35 W
- úhel vyzařování: 120°
- rozměr: 50 × 46 mm



objednávkové číslo
15 25 732 400
☎ 1/-/10/60



4,5 WATT  400 LUMEN 4100 KELVIN  89 lm/W 



obecné číslo
ZQ8435

- náhrada za žárovku: 35 W
- úhel vyzařování: 120°
- rozměr: 50 × 46 mm



objednávkové číslo
15 25 732 100
☎ 1/-/10/60



4,5 WATT  400 LUMEN 6500 KELVIN  89 lm/W 



Baterie

Nabíječky,
powerbanky,
zdroje

Svítlivky

Lighting

Meteorostanice,
teploměry,
váhy

TV, audio
příslušenství

Produktová
přívody,
navijáky

Kabely

Videotelefony,
zvonky

Antény,
DVB-T/T2,
příslušenství

Multimetry,
zkoušečky

Termostaty,
detektory CO
a kouře

Instalační
materiál,
pásky

G9

G9 Classic, 230 V AC

230 V~
50 HzHg
FREEUV
FREE

30 000 h

obecné číslo
ZQ9522objednávkové číslo
15 25 736 200
☒ 1/-/20/160

- náhrada za žárovku: 23 W
- úhel vyzařování: 300°
- rozměr: 17 × 48 mm



A++

2,5
WATT225
LUMEN3000
KELVIN113
lm/Wobecné číslo
ZQ9523objednávkové číslo
15 25 736 400
☒ 1/-/20/160

- náhrada za žárovku: 23 W
- úhel vyzařování: 300°
- rozměr: 17 × 48 mm



A++

2,5
WATT225
LUMEN4100
KELVIN113
lm/Wobecné číslo
ZQ9530objednávkové číslo
15 25 736 201
☒ 1/-/20/160

- náhrada za žárovku: 30 W
- úhel vyzařování: 300°
- rozměr: 17 × 50 mm



A++

3,5
WATT330
LUMEN3000
KELVIN94
lm/Wobecné číslo
ZQ9531objednávkové číslo
15 25 736 401
☒ 1/-/20/160

- náhrada za žárovku: 30 W
- úhel vyzařování: 300°
- rozměr: 17 × 50 mm



A++

3,5
WATT330
LUMEN4100
KELVIN94
lm/Wobecné číslo
ZQ9532objednávkové číslo
15 25 736 100
☒ 1/-/20/160

- náhrada za žárovku: 30 W
- úhel vyzařování: 300°
- rozměr: 17 × 50 mm
- skladem od: 10/2018



A++

3,5
WATT330
LUMEN6500
KELVIN94
lm/W

Baterie

Nabíječky,
powerbanky,
zdroje

Svítilny

Lighting

Meteorostanice,
teploměry,
váhy

TV, audio
příslušenství

Produktová
přívody,
navíjačky

Kabely

Videotelefony,
zvonky

Antény,
DVB-T/T2,
příslušenství

Multimetry,
zkoušečky

Termostaty,
detektory CO
a kouře

Instalační
materiál,
pásky

obecné číslo
ZQ9540

objednávkové číslo
15 25 736 202
☎ 1/-/20/120

- náhrada za žárovku: 40 W
- úhel vyzařování: 300°
- rozměr: 19 × 54 mm



A++



obecné číslo
ZQ9541

objednávkové číslo
15 25 736 402
☎ 1/-/20/120

- náhrada za žárovku: 40 W
- úhel vyzařování: 300°
- rozměr: 19 × 54 mm



A++

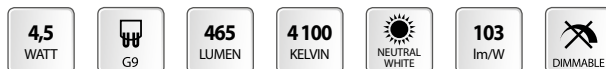

obecné číslo
ZQ9520

objednávkové číslo
15 25 736 203
☎ 1/-/20/160

- náhrada za žárovku: 23 W
- úhel vyzařování: 300°
- rozměr: 13 × 48 mm



A++



obecné číslo
ZQ9521

objednávkové číslo
15 25 736 403
☎ 1/-/20/160

- náhrada za žárovku: 23 W
- úhel vyzařování: 300°
- rozměr: 13 × 48 mm



A++

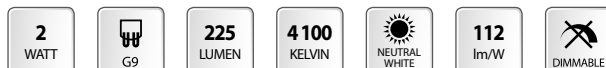

G4

G4 Classic, 12 V DC/AC 50 Hz



obecné číslo
ZQ8610

objednávkové číslo
15 25 735 200
☎ 1/-/20/120

- náhrada za žárovku: 13 W
- úhel vyzařování: 300°
- rozměr: 12 × 38 mm



A++



obecné číslo
ZQ8611

objednávkové číslo
15 25 735 400
📦 1/-/20/120

- náhrada za žárovku: 13 W
- úhel vyzařování: 300°
- rozměr: 12 × 38 mm



A++



obecné číslo
ZQ8620

objednávkové číslo
15 25 735 201
📦 1/-/20/240

- náhrada za žárovku: 22 W
- úhel vyzařování: 300°
- rozměr: 10 × 36 mm



A++



obecné číslo
ZQ8621

objednávkové číslo
15 25 735 401
📦 1/-/20/240

- náhrada za žárovku: 22 W
- úhel vyzařování: 300°
- rozměr: 10 × 36 mm



A++



High power LED lamps

Classic, 230 V AC

230 V~ 50 Hz	Ra ≥ 80	Hg FREE	UV FREE	30 000 h
-----------------	---------	------------	------------	----------

obecné číslo
ZL5751

objednávkové číslo
15 25 423 500
☎ 1/--/8

- náhrada za žárovku: 270 W
- úhel vyzařování: 200°
- rozměr: 140 × 229 mm



A+

46 WATT	E27	4850 LUMEN	4100 KELVIN	NEUTRAL WHITE	105 lm/W	DIMMABLE
------------	-----	---------------	----------------	------------------	-------------	----------



obecné číslo
ZL5754

objednávkové číslo
15 25 737 400
☎ 1/--/8

- náhrada za žárovku: 270 W
- úhel vyzařování: 200°
- rozměr: 140 × 248 mm



A+

46 WATT	E40	4850 LUMEN	4100 KELVIN	NEUTRAL WHITE	105 lm/W	DIMMABLE
------------	-----	---------------	----------------	------------------	-------------	----------



Žárovky do elektrospotřebičů 230 V AC

230 V~ 50 Hz	Ra ≥ 80
-----------------	---------

obecné číslo
Z6912

objednávkové číslo
15 24 001 012
☎ 1/--/10/100

- LED žárovka do lednic
- náhrada za žárovku 13 W
- prodejní obal: 1 ks, krabice
- rozměr: 27 × 58 mm



A++

1,6 WATT	E14	115 LUMEN	2700 KELVIN	WARM WHITE	72 lm/W	DIMMABLE
-------------	-----	--------------	----------------	---------------	------------	----------



obecné číslo
Z6913

objednávkové číslo
15 24 014 013
☎ 1/--/10/100

- LED žárovka do lednic
- náhrada za žárovku 13 W
- prodejní obal: 1 ks, krabice
- rozměr: 27 × 58 mm
- skladem od: 10/2018



A++

1,6 WATT	E14	115 LUMEN	4100 KELVIN	NEUTRAL WHITE	72 lm/W	DIMMABLE
-------------	-----	--------------	----------------	------------------	------------	----------



obecné číslo
ZQ9140

objednávkové číslo
15 25 731 208
📦 1/-/20/120

- LED žárovka do digestoře
- náhrada za žárovku 40 W
- prodejní obal: 1 ks, krabice
- rozměr: 20 × 58 mm
- **skladem od: 11/2018**



A++



obecné číslo
ZQ9141

objednávkové číslo
15 25 731 407
📦 1/-/20/120

- LED žárovka do digestoře
- náhrada za žárovku 40 W
- prodejní obal: 1 ks, krabice
- rozměr: 20 × 58 mm
- **skladem od: 11/2018**



A++



obecné číslo
Z6901

objednávkové číslo
15 24 015 000
📦 1/-/10/560

- žárovka do lednic
- prodejní obal: 1 ks, krabice
- rozměr: 17 × 55 mm



E



obecné číslo
Z6911

objednávkové číslo
15 24 115 010
📦 1/-/10/560

- žárovka do pečicí trouby
- teplota: 300 °C
- prodejní obal: 1 ks, krabice
- rozměr: 23 × 45 mm



E



obecné číslo
C5109

objednávkové číslo
31 32 510 900
📦 1/10/-/100

- žárovka do digestoře
- prodejní obal: 1 ks, krabice
- rozměr: 85 × 25 mm



E



Baterie

Nabíječky,
powerbanky,
zdroje

Svítilny

Lighting

Meteostanice,
teploměry,
váhyTV, audio
příslušenstvíProdlužovací
přívody,
navijáky

Kabely

Videotelefony,
zvonkyAntény,
DVB-T/T2,
příslušenstvíMultimetry,
zkoušečkyTermostaty,
detektory CO
a kouřeInstalační
materiál,
pásky

ECO halogenové žárovky

ECO halogeny, 230 V AC

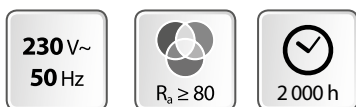

obecné číslo
ZE0701

- náhrada za žárovku: 24 W
- úhel vyzařování: 360°
- rozměr: 56 × 108 mm



objednávkové číslo
15 28 051 800
☎ 1/-/10/40



obecné číslo
ZE0702

- náhrada za žárovku: 37 W
- úhel vyzařování: 360°
- rozměr: 56 × 108 mm



objednávkové číslo
15 28 052 800
☎ 1/-/10/40



obecné číslo
ZE0703

- náhrada za žárovku: 55 W
- úhel vyzařování: 360°
- rozměr: 56 × 108 mm



objednávkové číslo
15 28 054 200
☎ 1/-/10/40



obecné číslo
ZE0704

- náhrada za žárovku: 69 W
- úhel vyzařování: 360°
- rozměr: 56 × 108 mm



objednávkové číslo
15 28 055 300
☎ 1/-/10/40



obecné číslo
ZE0801

- náhrada za žárovku: 98 W
- úhel vyzařování: 360°
- rozměr: 60 × 108 mm



objednávkové číslo
15 28 077 000
☎ 1/-/10/40



obecné číslo

ZE0802

objednávkové číslo

15 28 051 050

☒ 1/-/10/40

- náhrada za žárovku: 130 W
- úhel vyzařování: 360°
- rozměr: 60 × 108 mm



obecné číslo

ZE1001

objednávkové číslo

15 28 111 800

☒ 1/-/10/60

- náhrada za žárovku: 24 W
- úhel vyzařování: 360°
- rozměr: 46 × 72 mm



obecné číslo

ZE1002

objednávkové číslo

15 28 112 800

☒ 1/-/10/60

- náhrada za žárovku: 37 W
- úhel vyzařování: 360°
- rozměr: 46 × 72 mm



obecné číslo

ZE1003

objednávkové číslo

15 28 114 200

☒ 1/-/10/60

- náhrada za žárovku: 55 W
- úhel vyzařování: 360°
- rozměr: 46 × 72 mm



obecné číslo

ZE1011

objednávkové číslo

15 28 101 800

☒ 1/-/10/60

- náhrada za žárovku: 24 W
- úhel vyzařování: 360°
- rozměr: 45 × 82 mm



obecné číslo

ZE1012

objednávkové číslo

15 28 102 800

☒ 1/-/10/60

- náhrada za žárovku: 37 W
- úhel vyzařování: 360°
- rozměr: 45 × 82 mm



Baterie

obecné číslo
ZE1013

- náhrada za žárovku: 55 W
- úhel vyzařování: 360°
- rozměr: 45 × 82 mm



objednávkové číslo
15 28 104 200
☎ 1/-/10/60



Nabíječky,
powerbanky,
zdroje

Svítlíky

obecné číslo
ZE0901

- náhrada za žárovku: 24 W
- úhel vyzařování: 360°
- rozměr: 36 × 104 mm



objednávkové číslo
15 28 081 800
☎ 1/-/10/120



Lighting

Meteorostanice,
teploměry,
váhy

obecné číslo
ZE0902

- náhrada za žárovku: 37 W
- úhel vyzařování: 360°
- rozměr: 36 × 104 mm



objednávkové číslo
15 28 082 800
☎ 1/-/10/120



TV, audio
příslušenství

Produktová
přívody,
navíjačky

obecné číslo
ZE0903

- náhrada za žárovku: 55 W
- úhel vyzařování: 360°
- rozměr: 36 × 104 mm



objednávkové číslo
15 28 084 200
☎ 1/-/10/120



Kabely

Videotelefony,
zvonky

obecné číslo
ZE0301

- náhrada za žárovku: 24 W
- úhel vyzařování: 360°
- rozměr: 14 × 35 mm



objednávkové číslo
15 28 021 800
☎ 1/-/100/500



Antény,
DVB-T/T2,
příslušenství

Multimetry,
zkoušečky

obecné číslo
ZE0302

- náhrada za žárovku: 37 W
- úhel vyzařování: 360°
- rozměr: 14 × 35 mm



objednávkové číslo
15 28 022 800
☎ 1/-/100/500



Termočasy,
detektory CO
a kouře

Instalční
materiál,
pásky

obecné číslo

ZE0303

objednávkové číslo

15 28 024 200

☒ 1/-/100/500

- náhrada za žárovku: 55 W
- úhel vyzařování: 360°
- rozměr: 14 × 35 mm



obecné číslo

ZE0101

objednávkové číslo

15 27 000 800

☒ 1/-/50/500

- náhrada za žárovku: 105 W
- úhel vyzařování: 360°
- rozměr: 78 × 8 mm



obecné číslo

ZE0102

objednávkové číslo

15 27 001 200

☒ 1/-/50/500

- náhrada za žárovku: 156 W
- úhel vyzařování: 360°
- rozměr: 78 × 8 mm



obecné číslo

ZE0200

objednávkové číslo

15 27 101 200

☒ 1/-/50/250

- náhrada za žárovku: 156 W
- úhel vyzařování: 360°
- rozměr: 118 × 10 mm



obecné číslo

ZE0201

objednávkové číslo

15 27 102 300

☒ 1/-/50/250

- náhrada za žárovku: 320 W
- úhel vyzařování: 360°
- rozměr: 118 × 10 mm

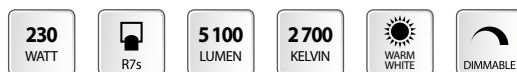

obecné číslo

ZE0202

objednávkové číslo

15 27 104 000

☒ 1/-/50/250

- náhrada za žárovku: 549 W
- úhel vyzařování: 360°
- rozměr: 118 × 10 mm



ECO halogeny, 12 V DC/AC



Baterie

Nabíječky,
powerbanky,
zdroje

Svítlíky

Lighting

Meteorostanice,
teploměry,
váhy

TV, audio
příslušenství

Produktová
přívody,
navíječky

Kabely

Videotelefony,
zvonky

Antény,
DVB-T/T2,
příslušenství

Multimetry,
zkoušečky

Termostaty,
detektory CO
a kouře

Instalční
materiál,
pásy

obecné číslo
ZE1301

objednávkové číslo
15 28 161 600
☎ 1/-/10/120

- náhrada za žárovku: 25 W
- úhel vyzařování: 36°
- rozměr: 50 × 44 mm



B



obecné číslo
ZE1302

objednávkové číslo
15 28 162 800
☎ 1/-/10/120

- náhrada za žárovku: 35 W
- úhel vyzařování: 36°
- rozměr: 50 × 44 mm



C



obecné číslo
ZE1303

objednávkové číslo
15 28 164 000
☎ 1/-/10/120

- náhrada za žárovku: 50 W
- úhel vyzařování: 36°
- rozměr: 50 × 44 mm



B



obecné číslo
ZE0501

objednávkové číslo
15 28 001 600
☎ 1/-/100/1 000

- náhrada za žárovku: 28 W
- rozměr: 9 × 33 mm



C



obecné číslo
ZE0601

objednávkové číslo
15 28 012 800
☎ 1/-/100/1 000

- náhrada za žárovku: 43 W
- rozměr: 11 × 44 mm



C



obecné číslo
ZE0602

objednávkové číslo
15 28 014 000
☎ 1/-/100/1 000

- náhrada za žárovku: 60 W
- rozměr: 11 × 44 mm



C



LED trubice PROFI PLUS T8 – skleněné 230 V AC s otočnou patičí



obecné číslo
Z73211

objednávkové číslo
15 35 211 000
☒ 10/-/-/10

- délka: 60 cm
- rozměr: 600 × 26 mm
- prodejní obal: 10 ks, krabice
- skladem od: 12/2018



A+



obecné číslo
Z73212

objednávkové číslo
15 35 212 000
☒ 10/-/-/10

- délka: 60 cm
- rozměr: 600 × 26 mm
- prodejní obal: 10 ks, krabice
- skladem od: 12/2018



A+

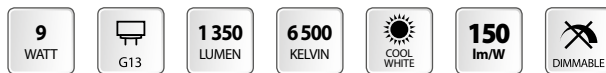

obecné číslo
Z73221

objednávkové číslo
15 35 221 000
☒ 10/-/-/10

- délka: 120 cm
- rozměr: 1 200 × 26 mm
- prodejní obal: 10 ks, krabice
- skladem od: 12/2018



A+



obecné číslo
Z73222

objednávkové číslo
15 35 222 000
☒ 10/-/-/10

- délka: 120 cm
- rozměr: 1 200 × 26 mm
- prodejní obal: 10 ks, krabice
- skladem od: 12/2018



A+



obecné číslo
Z73231

objednávkové číslo
15 35 231 000
☒ 10/-/-/10

- délka: 150 cm
- rozměr: 1 500 × 26 mm
- prodejní obal: 10 ks, krabice
- skladem od: 12/2018



A+



obecné číslo
Z73232

objednávkové číslo
15 35 232 000
☒ 10/-/-/10

- délka: 150 cm
- rozměr: 1 500 × 26 mm
- prodejní obal: 10 ks, krabice
- skladem od: 12/2018



A+



LED trubice PROFI T8 – skleněné 230 V AC



obecné číslo

Z73071

objednávkové číslo

15 35 071 000

☎ 10/-/-/10

- délka: 60 cm
- rozměr: 600 × 26 mm
- prodejní obal: 10 ks, krabice

**A+**

obecné číslo

Z73072

objednávkové číslo

15 35 072 000

☎ 10/-/-/10

- délka: 60 cm
- rozměr: 600 × 26 mm
- prodejní obal: 10 ks, krabice

**A+**

obecné číslo

Z73081

objednávkové číslo

15 35 081 000

☎ 10/-/-/10

- délka: 120 cm
- rozměr: 1 200 × 26 mm
- prodejní obal: 10 ks, krabice

**A+**

obecné číslo

Z73082

objednávkové číslo

15 35 082 000

☎ 10/-/-/10

- délka: 120 cm
- rozměr: 1 200 × 26 mm
- prodejní obal: 10 ks, krabice

**A+**

obecné číslo

Z73091

objednávkové číslo

15 35 091 000

☎ 10/-/-/10

- délka: 150 cm
- rozměr: 1 500 × 26 mm
- prodejní obal: 10 ks, krabice

**A+**

obecné číslo

Z73092

objednávkové číslo

15 35 092 000

☎ 10/-/-/10

- délka: 150 cm
- rozměr: 1 500 × 26 mm
- prodejní obal: 10 ks, krabice

**A+**

LED trubice BASIC T8 – skleněné 230 V AC



obecné číslo

Z73111

objednávkové číslo

15 35 111 000

☎ 25/-/-/25

- délka: 60 cm
- rozměr: 600 × 26 mm
- prodejní obal: 25 ks, krabice

**A+**

obecné číslo

Z73112

objednávkové číslo

15 35 112 000

☎ 25/-/-/25

- délka: 60 cm
- rozměr: 600 × 26 mm
- prodejní obal: 25 ks, krabice

**A+**

obecné číslo

Z73121

objednávkové číslo

15 35 121 000

☎ 25/-/-/25

- délka: 120 cm
- rozměr: 1 200 × 26 mm
- prodejní obal: 25 ks, krabice

**A+**

obecné číslo

Z73122

objednávkové číslo

15 35 122 000

☎ 25/-/-/25

- délka: 120 cm
- rozměr: 1 200 × 26 mm
- prodejní obal: 25 ks, krabice

**A+**

obecné číslo

Z73131

objednávkové číslo

15 35 131 000

☎ 25/-/-/25

- délka: 150 cm
- rozměr: 1 500 × 26 mm
- prodejní obal: 25 ks, krabice

**A+**

obecné číslo

Z73132

objednávkové číslo

15 35 132 000

☎ 25/-/-/25

- délka: 150 cm
- rozměr: 1 500 × 26 mm
- prodejní obal: 25 ks, krabice

**A+**

Svítidla pro LED trubice T8, 230 V AC

obecné číslo
Z73551

objednávkové číslo
15 43 735 510
☎ 1/-/-/12

- pro 1× 60 cm LED trubici
- možnost průchozího propojení
- rozměr: 630 × 29 × 52 mm
- LED trubice není součástí balení
- **skladem od: 12/2018**



8 592920 067703



obecné číslo
Z73552

objednávkové číslo
15 43 735 520
☎ 1/-/-/12

- pro 2× 60 cm LED trubice
- možnost průchozího propojení
- rozměr: 630 × 74 × 43 mm
- LED trubice nejsou součástí balení
- **skladem od: 12/2018**



8 592920 067765



obecné číslo
Z73561

objednávkové číslo
15 43 735 620
☎ 1/-/-/12

- pro 1× 120 cm LED trubici
- možnost průchozího propojení
- rozměr: 1 236 × 29 × 52 mm
- LED trubice není součástí balení
- **skladem od: 12/2018**



8 592920 067727

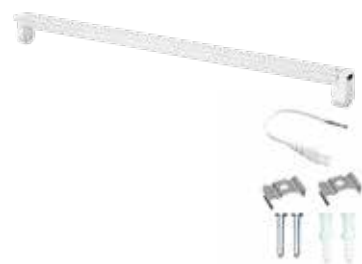

obecné číslo
Z73562

objednávkové číslo
15 43 735 620
☎ 1/-/-/12

- pro 2× 120 cm LED trubice
- možnost průchozího propojení
- rozměr: 1 236 × 74 × 43 mm
- LED trubice nejsou součástí balení
- **skladem od: 12/2018**



8 592920 067789

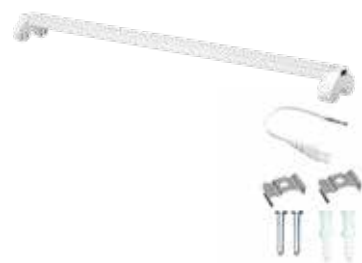

obecné číslo
Z73571

objednávkové číslo
15 43 735 710
☎ 1/-/-/12

- pro 1× 150 cm LED trubici
- možnost průchozího propojení
- rozměr: 1 536 × 29 × 52 mm
- LED trubice není součástí balení
- **skladem od: 12/2018**



8 592920 067741



obecné číslo
Z73572

objednávkové číslo
15 43 735 720
☎ 1/-/-/12

- pro 2× 150 cm LED trubice
- možnost průchozího propojení
- rozměr: 1 536 × 74 × 43 mm
- LED trubice nejsou součástí balení
- **skladem od: 12/2018**



8 592920 067802

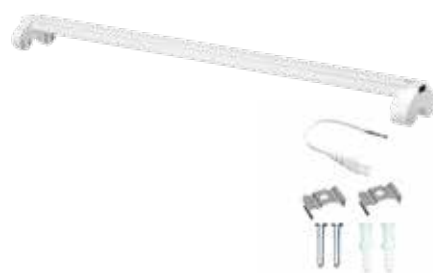



Lineární zářivky OSRAM T5 – skleněné

obecné číslo
C2302.2

délka: 28,8 cm ■ rozměr: 288 × 16 mm
■ prodejní obal: 25 ks, krabice



objednávkové číslo
31 33 230 212
☎ 25/-/-/25

A



obecné číslo
C2303.5

délka: 21,7 cm ■ rozměr: 517 × 16 mm
■ prodejní obal: 25 ks, krabice



objednávkové číslo
31 33 230 315
☎ 25/-/-/25

A



Lineární zářivky OSRAM T8 – skleněné

obecné číslo
C2304.3

délka: 43,8 cm ■ rozměr: 438 × 26 mm
■ prodejní obal: 25 ks, krabice



objednávkové číslo
31 33 230 413
☎ 25/-/-/25

B



obecné číslo
C2305.4

délka: 59 cm ■ rozměr: 590 × 26 mm
■ prodejní obal: 25 ks, krabice



objednávkové číslo
31 33 230 514
☎ 25/-/-/25

A



NARVA



obecné číslo
C2305.3

délka: 59 cm ■ rozměr: 590 × 26 mm
■ prodejní obal: 25 ks, krabice



objednávkové číslo
31 33 230 513
☎ 25/-/-/25

A



NARVA



Baterie

obecné číslo
C2306

délka: 60 cm ■ rozměr: 590 × 26 mm
■ prodejní obal: 25 ks, krabice



18 WATT	G13	1350 LUMEN	4000 KELVIN	COOL WHITE	75 lm/W	DIMMABLE
------------	-----	---------------	----------------	---------------	------------	----------



Nabíječky,
powerbanky,
zdráje

objednávkové číslo
31 33 230 600
☎ 25/-/-/25

Svítlivky

obecné číslo
C2308

délka: 60 cm ■ rozměr: 590 × 26 mm
■ prodejní obal: 25 ks, krabice



18 WATT	G13	1300 LUMEN	6500 KELVIN	DAY WHITE	72 lm/W	DIMMABLE
------------	-----	---------------	----------------	--------------	------------	----------



Lighting

objednávkové číslo
31 33 230 800
☎ 25/-/-/25

Meteorostanice,
teploměry,
váhy

obecné číslo
C2309

délka: 60 cm ■ rozměr: 590 × 26 mm
■ prodejní obal: 25 ks, krabice



18 WATT	G13	1350 LUMEN	3000 KELVIN	WARM WHITE	75 lm/W	DIMMABLE
------------	-----	---------------	----------------	---------------	------------	----------



TV, audio
příslušenství

objednávkové číslo
31 33 230 900
☎ 25/-/-/25

Produktová
přívody,
navíječky

obecné číslo
C2320.2

délka: 120 cm ■ rozměr: 26 × 1 200 mm
■ prodejní obal: 25 ks, krabice



36 WATT	G13	3350 LUMEN	4000 KELVIN	COOL WHITE	93 lm/W	DIMMABLE
------------	-----	---------------	----------------	---------------	------------	----------

NARVA



Kabely

objednávkové číslo
31 33 232 012
☎ 25/-/-/25

Videotelefony,
zvonky

obecné číslo
C2320.3

délka: 120 cm ■ rozměr: 26 × 1 200 mm
■ prodejní obal: 25 ks, krabice



36 WATT	G13	3250 LUMEN	6500 KELVIN	DAY WHITE	90 lm/W	DIMMABLE
------------	-----	---------------	----------------	--------------	------------	----------

NARVA



Antény,
DVB-I/12,
příslušenství

objednávkové číslo
31 33 232 013
☎ 25/-/-/25

Multimetry,
zkoušečky

obecné číslo
C2321

délka: 120 cm ■ rozměr: 1 200 × 26 mm
■ prodejní obal: 25 ks, krabice



36 WATT	G13	3350 LUMEN	4000 KELVIN	COOL WHITE	93 lm/W	DIMMABLE
------------	-----	---------------	----------------	---------------	------------	----------



Termostaty,
detektory CO
a kouře

objednávkové číslo
31 33 232 100
☎ 25/-/-/25

Instalační
materiál,
pásky

obecné číslo
C2322

objednávkové číslo
31 33 232 200
☒ 25/-/-/25

délka: 120 cm ■ rozměr: 1 200 × 26 mm
■ prodejní obal: 25 ks, krabice



A⁺



obecné číslo
C2323

objednávkové číslo
31 33 232 300
☒ 25/-/-/25

délka: 120 cm ■ rozměr: 1 200 × 26 mm
■ prodejní obal: 25 ks, krabice



A



obecné číslo
C2330.1

objednávkové číslo
31 33 233 011
☒ 25/-/-/25

délka: 150 cm ■ rozměr: 26 × 1 500 mm
■ prodejní obal: 25 ks, krabice



A



NARVA



obecné číslo
C2330.2

objednávkové číslo
31 33 233 012
☒ 25/-/-/25

délka: 150 cm ■ rozměr: 26 × 1 500 mm
■ prodejní obal: 25 ks, krabice



A



NARVA



obecné číslo
C2331

objednávkové číslo
31 33 233 100
☒ 25/-/-/25

délka: 150 cm ■ rozměr: 1 500 × 26 mm
■ prodejní obal: 25 ks, krabice



A



OSRAM Autožárovky OSRAM, 12 V DC

obecné číslo

C2605.3

typ 64210NBL-
-HCB
objednávkové číslo
31 32 260 513
☎ 2/-/-20

patice (uchycení žárovky): H7 PX26d
 ■ použití pro: přední světlomet
 ■ až o 130 % jasnější než standardní světelné zdroje ■ až o 40 m delší kužel světla než standardní světelné zdroje
 ■ prodejní obal: 2 ks, plastová krabička



obecné číslo

C2606.2

typ 64193NBL-
-HCB
objednávkové číslo
31 32 260 612
☎ 2/-/-20

patice (uchycení žárovky): H4 P43t
 ■ použití pro: přední světlomet
 ■ až o 130 % jasnější než standardní světelné zdroje ■ až o 40 m delší kužel světla než standardní světelné zdroje
 ■ prodejní obal: 2 ks, plastová krabička



obecné číslo

C2605.1

typ 64210NBU-
-HCB
objednávkové číslo
31 32 260 511
☎ 2/-/-20

patice (uchycení žárovky): H7 PX26d
 ■ použití pro: přední světlomet
 ■ až o 110 % jasnější než standardní světelné zdroje ■ až o 35 m delší kužel světla než standardní světelné zdroje
 ■ prodejní obal: 2 ks, plastová krabička



obecné číslo

C2606.1

typ 64193NBU-
-HCB
objednávkové číslo
31 32 260 611
☎ 2/-/-20

patice (uchycení žárovky): H4 P43t
 ■ použití pro: přední světlomet
 ■ až o 110 % jasnější než standardní světelné zdroje ■ až o 35 m delší kužel světla než standardní světelné zdroje
 ■ prodejní obal: 2 ks, plastová krabička



obecné číslo

C2607.1

typ 64150NBU-
-HCB
objednávkové číslo
31 32 260 711
☎ 2/-/-20

patice (uchycení žárovky): H1 P14.5s
 ■ použití pro: přední světlomet
 ■ až o 110 % jasnější než standardní světelné zdroje ■ až o 35 m delší kužel světla než standardní světelné zdroje
 ■ prodejní obal: 2 ks, plastová krabička



obecné číslo

C2607.3

typ 64210SV2
HCB2BOX
objednávkové číslo
31 32 260 713
☎ 2/-/-20

patice (uchycení žárovky): H7 PX26d
 ■ použití pro: přední světlomet ■ nejlepší poměr cena – výkon ■ prodejní obal: 2 ks, plastová krabička



obecné číslo

C2607.2

objednávkové číslo

31 32 260 712

📦 2/-/-/20

patice (uchycení žárovky): H4 P43t

■ použití pro: přední světlomet ■ nejlepší poměr cena – výkon ■ prodejní obal: 2 ks, plastová krabička

60/55
WATT

12v

H4



obecné číslo

C2607.4

objednávkové číslo

31 32 260 714

📦 2/-/-/20

patice (uchycení žárovky): H7 PX26d

■ použití pro: přední světlomet ■ bílé světlo s mmodrým odstínem pro vzhled xenonových výbojek ■ prodejní obal: 2 ks, plastová krabička

55
WATT

12v

H7



obecné číslo

C2607.5

objednávkové číslo

31 32 260 715

📦 2/-/-/20

patice (uchycení žárovky): H4 P43t

■ použití pro: přední světlomet ■ bílé světlo s mmodrým odstínem pro vzhled xenonových výbojek ■ prodejní obal: 2 ks, plastová krabička

60/55
WATT

12v

H4



obecné číslo

C2605.2

objednávkové číslo

31 32 260 512

📦 2/-/-/20

patice (uchycení žárovky): H7 PX26d

■ použití pro: přední světlomet ■ až 4x delší životnost ve srovnání se standardními žárovkami ■ prodejní obal: 2 ks, plastová krabička

55
WATT

12v

H7



Halogenové žárovky OSRAM, 12 V

obecné číslo

C2394

objednávkové číslo

31 32 239 400

📦 1/-/-/40

■ rozměr: 10 × 33 mm



C

20
WATT

G4

300
LUMEN2700
KELVINWARM
WHITE15
lm/W

DIMMABLE



obecné číslo

C2400

objednávkové číslo

31 32 240 000

📦 1/-/-/40

■ rozměr: 10 × 33 mm



C

10
WATT

G4

130
LUMEN2800
KELVINWARM
WHITE13
lm/W

DIMMABLE



OSRAM Lineární halogenová žárovka OSRAM, 230 V

obecné číslo
C2412

objednávkové číslo
31 32 241 200
☞ 1/--/12

- patice (uchycení žárovky): R7s
- příkon: 1 000 W
- rozměr: 186 × 12 mm
- teplota chromatičnosti: 2 900 K
- světelný tok: 22 000 lm



C



OSRAM Kompaktní zářivky OSRAM, 230 V AC

obecné číslo
C2255

objednávkové číslo
31 33 225 500
☞ 1/--/10

- délka: 16,7 cm
- rozměr: 167 × 34 mm
- prodejní obal: 1 ks, krabička



A



obecné číslo
C2256

objednávkové číslo
31 33 225 600
☞ 1/--/10

- délka: 21,4 cm
- rozměr: 214 × 34 mm
- prodejní obal: 1 ks, krabička



A



OSRAM Startéry OSRAM

obecné číslo
C2390

typ ST 151GRP
objednávkové číslo
31 35 239 000
☞ 25/--/400

- délka: 40,3 mm
- prodejní obal: 25 ks, papírový box s fólií



4-22
WATT

obecné číslo
C2391

typ ST 111GRP
objednávkové číslo
31 35 239 100
☞ 25/--/400

- délka: 40,3 mm
- prodejní obal: 25 ks, papírový box s fólií



4-80
WATT

KDYŽ CHCETE PROFESIONÁLNĚ OSVĚTLIT PROSTOR...

PROFI PLUS

Obecné číslo ZS2470

- 28 750 lm, 125 lm/W, 230 W
- životnost: 50 000 hodin
- ideální do projektů, na osvětlování hal, sportovišť, parků, provozu v továrnách apod.



Další produkty této řady:



ZS2460
18 750 lm, 150 W

- stmívatelný díky značkovému napájecímu zdroji Mean Well
- PHILIPS Lumileds LED čipy

PHILIPS
LUMILEDS
INSIDE

PROFI

Obecné číslo ZS2670

- 22 000 lm, 110 lm/W, 200 W
- životnost: 30 000 hodin
- ideální do projektů, na osvětlování hal, sportovišť, parků, provozu v továrnách apod.



- Samsung LED čipy
- kabelová spojka IP65 součástí balení



Další produkty této řady:



ZS2660
16 500 lm, 150 W



ZS2650
11 000 lm, 100 W

Děláme
život
jednodušší

Lighting

LED reflektory

PROFI PLUS

- ✓ úhel vyzařování: 120° horizontálně, 90° vertikálně
- ✓ světelná účinnost až 125 lm/W
- ✓ materiál difuzoru: plast (PC)
- ✓ materiál těla: hliník
- ✓ LED čipy PHILIPS LUMILEDS



Svítidla uvedená v tomto oddíle – výrobce EMOS spol. s r. o. obsahují zabudované světelné zdroje LED. Světelné zdroje v těchto svítidlech nelze vyměnit.



obecné číslo
ZS2410

objednávkové číslo
15 31 241 010
☎ 1/-/-/10

- náhrada za žárovku: 150 W
- přívodní kabel: 1 m, guma (H05RN-F)
- rozměr: 108 × 82 × 37 mm



obecné číslo
ZS2420

objednávkové číslo
15 31 241 020
☎ 1/-/-/10

- náhrada za žárovku: 300 W
- přívodní kabel: 1 m, guma (H05RN-F)
- rozměr: 171 × 130 × 40 mm

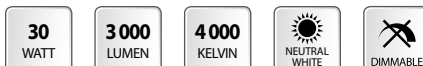

obecné číslo
ZS2430

objednávkové číslo
15 31 241 030
☎ 1/-/-/6

- náhrada za žárovku: 500 W
- přívodní kabel: 1 m, guma (H05RN-F)
- rozměr: 217 × 154 × 45 mm



obecné číslo
ZS2440

objednávkové číslo
15 31 241 040
☎ 1/-/-/1

- náhrada za žárovku: 800 W
- přívodní kabel: 1 m, guma (H05RN-F)
- rozměr: 320 × 250 × 86 mm



obecné číslo
ZS2450

objednávkové číslo
15 31 241 050
☎ 1/-/-/1

- náhrada za žárovku: 1 000 W
- přívodní kabel: 1 m, guma (H05RN-F)
- rozměr: 320 × 250 × 86 mm



A+

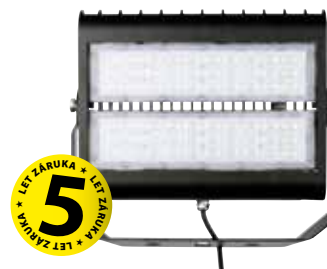

obecné číslo
ZS2460

objednávkové číslo
15 31 241 060
☎ 1/-/-/1

- náhrada za žárovku: 1 700 W
- přívodní kabel: 1 m, guma (H05RN-F)
- rozměr: 280 × 320 × 87 mm
- skladem od: 9/2018



A+



obecné číslo
ZS2470

objednávkové číslo
15 31 241 070
☎ 1/-/-/1

- náhrada za žárovku: 2 500 W
- přívodní kabel: 1 m, guma (H05RN-F)
- rozměr: 360 × 320 × 87 mm
- skladem od: 9/2018



A+



obecné číslo
ZS2411

objednávkové číslo
15 31 241 011
☎ 1/-/-/10

- náhrada za žárovku: 150 W
- přívodní kabel: 1 m, guma (H05RN-F)
- rozměr: 108 × 82 × 37 mm



A+



obecné číslo
ZS2421

objednávkové číslo
15 31 241 021
☎ 1/-/-/10

- náhrada za žárovku: 300 W
- přívodní kabel: 1 m, guma (H05RN-F)
- rozměr: 171 × 130 × 40 mm



A+



obecné číslo
ZS2431

objednávkové číslo
15 31 241 031
☎ 1/-/-/6

- náhrada za žárovku: 500 W
- přívodní kabel: 1 m, guma (H05RN-F)
- rozměr: 217 × 154 × 45 mm



A+



PROFI

- ✓ úhel vyzařování: 120°
- ✓ světelná účinnost až 110 lm/W
- ✓ materiál difuzoru: sklo
- ✓ materiál těla: hliník
- ✓ LED čipy EPISTAR / SAMSUNG

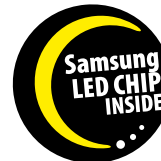

Světla uvedená v tomto oddíle – výrobce EMOS spol. s r. o. obsahují zabudované světelné zdroje LED. Světelné zdroje v těchto svítidlech nelze vyměnit.

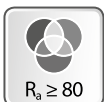

obecné číslo
ZS2610

objednávkové číslo
15 31 261 010
☎ 1/--/16

- náhrada za žárovku: 100 W
- LED čipy EPISTAR
- rozměr: 115 × 87 × 90 mm



obecné číslo
ZS2620

objednávkové číslo
15 31 261 020
☎ 1/--/8

- náhrada za žárovku: 200 W
- LED čipy EPISTAR
- rozměr: 180 × 140 × 100 mm



obecné číslo
ZS2630

objednávkové číslo
15 31 261 030
☎ 1/--/3

- náhrada za žárovku: 350 W
- LED čipy EPISTAR
- rozměr: 225 × 187 × 115 mm



obecné číslo
ZS2640

objednávkové číslo
15 31 261 040
☎ 1/--/2

- náhrada za žárovku: 550 W
- LED čipy EPISTAR
- rozměr: 287 × 238 × 138 mm



obecné číslo
ZS2650

objednávkové číslo
15 31 261 050
☎ 1/--/1

- náhrada za žárovku: 1 000 W
- přívodní kabel: 20 cm, guma (H05RN-F)
- LED čipy SAMSUNG
- součástí balení je plastová spojka IP68 pro propojení kabelů
- rozměr: 350 × 252 × 121 mm
- **skladem od: 10/2018**



obecné číslo
ZS2660

objednávkové číslo
15 31 261 060
☎ 1/--/1

- náhrada za žárovku: 1 500 W
- přívodní kabel: 20 cm, guma (H05RN-F)
- LED čipy SAMSUNG
- součástí balení je plastová spojka IP68 pro propojení kabelů
- rozměr: 486 × 271 × 129 mm
- **skladem od: 10/2018**



obecné číslo
ZS2670

objednávkové číslo
15 31 261 070
☎ 1/--/1

- náhrada za žárovku: 2 000 W
- přívodní kabel: 20 cm, guma (H05RN-F)
- LED čipy SAMSUNG
- součástí balení je plastová spojka IP68 pro propojení kabelů
- rozměr: 536 × 321 × 132 mm
- **skladem od: 10/2018**



PROFI + PIR senzor

- ✓ detekční úhel PIR senzoru: 180°
- ✓ úhel vyzařování: 120°
- ✓ světelná účinnost: 100 lm/W
- ✓ materiál difuzoru: sklo
- ✓ materiál těla: hliník
- ✓ LED čipy EPISTAR



Svítidla uvedená v tomto oddíle – výrobce EMOS spol. s r. o. obsahují zabudované světelné zdroje LED. Světelné zdroje v těchto svítidlech nelze vyměnit.

obecné číslo
ZS2710

objednávkové číslo
15 31 271 010
☎ 1/--/12

- náhrada za žárovku: 100 W
- rozměr: 115 × 155 × 110 mm



Baterie

obecné číslo
ZS2720

- náhrada za žárovku: 200 W
- rozměr: 180 × 210 × 120 mm



20 WATT 2000 LUMEN 4000 KELVIN NEUTRAL WHITE DIMMABLE



Nabíječky,
powerbanky,
zdráje

objednávkové číslo
15 31 271 020
☎ 1/--/3

Svítliny

obecné číslo
ZS2730

- náhrada za žárovku: 350 W
- rozměr: 225 × 240 × 120 mm



30 WATT 3000 LUMEN 4000 KELVIN NEUTRAL WHITE DIMMABLE



Lighting

objednávkové číslo
15 31 271 030
☎ 1/--/3

Meteo stanice,
teploměry,
váhy

obecné číslo
ZS2740

- náhrada za žárovku: 550 W
- rozměr: 284 × 300 × 138 mm



50 WATT 5000 LUMEN 4000 KELVIN NEUTRAL WHITE DIMMABLE



TV, audio
příslušenství

objednávkové číslo
15 31 271 040
☎ 1/--/4

Produktová
přívody,
navíječky

IDEO

- ✓ úhel vyzařování: 120°
- ✓ světelná účinnost: 80 lm/W
- ✓ materiál difuzoru: sklo
- ✓ materiál těla: hliník

220-240 V 50/60 Hz $R_a \geq 80$ IP65 25 000 h



Svítidla uvedená v tomto oddíle – výrobce EMOS spol. s r. o. obsahují zabudované světelné zdroje LED. Světelné zdroje v těchto svítidlech nelze vyměnit.

Kabely

obecné číslo
ZS2611

- náhrada za žárovku: 85 W
- rozměr: 135 × 55 × 135 mm



10 WATT 800 LUMEN 4000 KELVIN NEUTRAL WHITE DIMMABLE



Videotelefony,
zvonky

objednávkové číslo
15 31 261 011
☎ 1/--/12

Antény,
DVB-T/T2,
příslušenství

Multimetry,
zkoušečky

Termostaty,
detektory CO
a kouře

Instalční
materiál,
pásy

obecné číslo
ZS2621

objednávkové číslo
15 31 261 021
📦 1/--/12

- náhrada za žárovku: 170 W
- rozměr: 158 × 55 × 166 mm



obecné číslo
ZS2631

objednávkové číslo
15 31 261 031
📦 1/--/6

- náhrada za žárovku: 260 W
- rozměr: 196 × 61 × 207 mm



obecné číslo
ZS2641

objednávkové číslo
15 31 261 041
📦 1/--/6

- náhrada za žárovku: 430 W
- rozměr: 235 × 61 × 245 mm



IDEO + PIR senzor

- ✓ detekční úhel PIR senzoru: 120°
- ✓ úhel vyzařování: 120°
- ✓ světelná účinnost: 80 lm/W
- ✓ materiál difuzoru: sklo
- ✓ materiál těla: hliník



obecné číslo
ZS2711

objednávkové číslo
15 31 271 011
📦 1/--/10

- náhrada za žárovku: 85 W
- rozměr: 135 × 56 × 150 mm

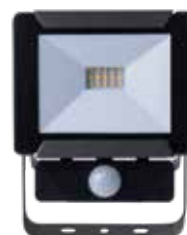

Svítidla uvedená v tomto oddíle – výrobce EMOS spol. s r. o. obsahují zabudované světelné zdroje LED. Světelné zdroje v těchto svítidlech nelze vyměnit.

Baterie

obecné číslo
ZS2721

- náhrada za žárovku: 170 W
- rozměr: 158 × 56 × 166 mm



20 WATT	1600 LUMEN	4000 KELVIN	NEUTRAL WHITE	DIMMABLE
------------	---------------	----------------	------------------	----------



Nabíječky,
powerbanky,
zdráje

objednávkové číslo
15 31 271 021
☎ 1/--/12

Svítliny

obecné číslo
ZS2731

- náhrada za žárovku: 260 W
- rozměr: 196 × 61 × 207 mm



30 WATT	2400 LUMEN	4000 KELVIN	NEUTRAL WHITE	DIMMABLE
------------	---------------	----------------	------------------	----------



Lighting

objednávkové číslo
15 31 271 031
☎ 1/--/16

Meteostanice,
teploměry,
váhy

obecné číslo
ZS2741

- náhrada za žárovku: 430 W
- rozměr: 235 × 61 × 245 mm



50 WATT	4000 LUMEN	4000 KELVIN	NEUTRAL WHITE	DIMMABLE
------------	---------------	----------------	------------------	----------



TV, audio
přisloušenství

objednávkové číslo
15 31 271 041
☎ 1/--/16

Produktová
přívody,
navíječky

Kabely

HOBBY SLIM

- ✓ úhel vyzařování: 120°
- ✓ světelná účinnost: 80 lm/W
- ✓ materiál difuzoru: sklo

220-240 V 50/60 Hz	$R_g \geq 80$	IP65	25 000 h
-----------------------	---------------	------	----------

Svítidla uvedená v tomto oddíle – výrobce EMOS spol. s r. o. obsahují zabudované světelné zdroje LED. Světelné zdroje v těchto svítidlech nelze vyměnit.

Videotelefony,
zvonky

obecné číslo
ZS2211

- náhrada za žárovku: 85 W
- přívodní kabel: 30 cm, guma (H05RN-F)
- rozměr: 125 × 30 × 116 mm



10 WATT	800 LUMEN	4000 KELVIN	NEUTRAL WHITE	DIMMABLE
------------	--------------	----------------	------------------	----------



Antény,
DVB-T/T2,
přisloušenství

objednávkové číslo
15 31 221 011
☎ 1/--/24

Multimetry,
zkoušečky

Instalační
materiál,
pásy

obecné číslo
ZS2221

objednávkové číslo
15 31 221 021
📦 1/--/14

- náhrada za žárovku: 170 W
- přívodní kabel: 30 cm, guma (H05RN-F)
- rozměr: 150 × 32 × 138 mm



obecné číslo
ZS2231

objednávkové číslo
15 31 221 031
📦 1/--/8

- náhrada za žárovku: 260 W
- přívodní kabel: 30 cm, guma (H05RN-F)
- rozměr: 185 × 33 × 178 mm



obecné číslo
ZS2241

objednávkové číslo
15 31 221 041
📦 1/--/8

- náhrada za žárovku: 430 W
- přívodní kabel: 30 cm, guma (H05RN-F)
- rozměr: 211 × 39 × 205 mm



obecné číslo
ZS2221.2

objednávkové číslo
15 31 222 120
📦 1/--/2

- náhrada za žárovku: 340 W
- přívodní kabel: 3 m, guma (H07RN-F)
- rozměr: 860 × 860 × 1 850 mm
- součástí balení je trojnožka pro dva reflektory ■ skladem od: 10/2018



obecné číslo
ZS2231.2

objednávkové číslo
15 31 223 120
📦 1/--/2

- náhrada za žárovku: 520 W
- přívodní kabel: 3 m, guma (H07RN-F)
- rozměr: 860 × 860 × 1 890 mm
- součástí balení je trojnožka pro dva reflektory ■ skladem od: 10/2018



HOBBY SLIM + PIR senzor

- ✓ detekční úhel PIR senzoru: 120°
- ✓ úhel vyzařování: 120°
- ✓ světelná účinnost: 80 lm/W
- ✓ materiál difuzoru: sklo



Svítidla uvedená v tomto oddíle – výrobce EMOS spol. s r. o. obsahují zabudované světelné zdroje LED. Světelné zdroje v těchto svítidlech nelze vyměnit.

obecné číslo
ZS2311

objednávkové číslo
15 31 231 012
☎ 1/-/-/10

- náhrada za žárovku: 85 W
- přívodní kabel: 30 cm, guma (H05RN-F)
- rozměr: 125 × 30 × 160 mm



A+



obecné číslo
ZS2321

objednávkové číslo
15 31 231 021
☎ 1/-/-/10

- náhrada za žárovku: 170 W
- přívodní kabel: 30 cm, guma (H05RN-F)
- rozměr: 150 × 32 × 175 mm



A+



obecné číslo
ZS2331

objednávkové číslo
15 31 231 031
☎ 1/-/-/8

- náhrada za žárovku: 260 W
- přívodní kabel: 30 cm, guma (H05RN-F)
- rozměr: 185 × 33 × 196 mm



A+



obecné číslo
ZS2341

objednávkové číslo
15 31 231 041
☎ 1/-/-/6

- náhrada za žárovku: 430 W
- přívodní kabel: 30 cm, guma (H05RN-F)
- rozměr: 211 × 39 × 226 mm



A+



HOBBY

- ✓ úhel vyzařování: 120°
- ✓ světelná účinnost: 65 lm/W
- ✓ materiál difuzoru: sklo
- ✓ materiál těla: hliník
- ✓ LED čipy EPISTAR

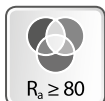
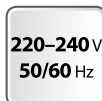

Svítidla uvedená v tomto oddíle – výrobce EMOS spol. s r. o. obsahují zabudované světelné zdroje LED. Světelné zdroje v těchto svítidlech nelze vyměnit.

obecné číslo

ZS2210

objednávkové číslo

15 31 221 010

☎ 1/--/18

- náhrada za žárovku: 70 W
- přívodní kabel: 30 cm, guma (H05RN-F)
- rozměr: 115 × 90 × 90 mm



A



obecné číslo

ZS2220

objednávkové číslo

15 31 221 020

☎ 1/--/4

- náhrada za žárovku: 140 W
- přívodní kabel: 30 cm, guma (H05RN-F)
- rozměr: 180 × 140 × 100 mm



A



obecné číslo

ZS2230

objednávkové číslo

15 31 221 030

☎ 1/--/3

- náhrada za žárovku: 210 W
- přívodní kabel: 30 cm, guma (H05RN-F)
- rozměr: 225 × 190 × 130 mm



A



obecné číslo

ZS2240

objednávkové číslo

15 31 221 040

☎ 1/--/4

- náhrada za žárovku: 350 W
- přívodní kabel: 30 cm, guma (H05RN-F)
- rozměr: 285 × 230 × 150 mm



A



HOBBY + PIR senzor

- ✓ detekční úhel PIR senzoru: 180°
- ✓ úhel vyzařování: 120°
- ✓ světelná účinnost: 65 lm/W
- ✓ materiál difuzoru: sklo
- ✓ materiál těla: hliník
- ✓ LED čipy EPISTAR



Světla uvedená v tomto oddíle – výrobce EMOS spol. s r. o. obsahují zabudované světelné zdroje LED. Světelné zdroje v těchto svítidlech nelze vyměnit.



obecné číslo
ZS2310

objednávkové číslo
15 31 231 010
☎ 1/-/-/6

- náhrada za žárovku: 70 W
- přívodní kabel: 30 cm, guma (H05RN-F)
- rozměr: 115 × 150 × 110 mm



obecné číslo
ZS2320

objednávkové číslo
15 31 231 020
☎ 1/-/-/6

- náhrada za žárovku: 140 W
- přívodní kabel: 30 cm, guma (H05RN-F)
- rozměr: 190 × 180 × 100 mm



obecné číslo
ZS2330

objednávkové číslo
15 31 231 030
☎ 1/-/-/3

- náhrada za žárovku: 210 W
- přívodní kabel: 30 cm, guma (H05RN-F)
- rozměr: 235 × 122 × 226 mm



obecné číslo
ZS2340

objednávkové číslo
15 31 231 040
☎ 1/-/-/4

- náhrada za žárovku: 350 W
- přívodní kabel: 30 cm, guma (H05RN-F)
- rozměr: 290 × 140 × 270 mm



FUTURA 2

- ✓ úhel vyzařování: 120°
- ✓ materiál difuzoru: sklo
- ✓ materiál těla: hliník

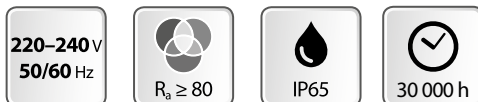

obecné číslo
ZS1811

objednávkové číslo
15 31 181 011
☎ 1/-/-/24

- náhrada za žárovku: 85 W
- přívodní kabel: 30 cm, guma (H05RN-F)
- rozměr: 76 × 95 × 39 mm



A+



Svítidla uvedená v tomto oddíle – výrobce EMOS spol. s r. o. obsahují zabudované světelné zdroje LED. Světelné zdroje v těchto svítidlech nelze vyměnit.



obecné číslo
ZS1821

objednávkové číslo
15 31 181 021
☎ 1/-/-/32

- náhrada za žárovku: 170 W
- přívodní kabel: 30 cm, guma (H05RN-F)
- rozměr: 120 × 95 × 42 mm



A+



obecné číslo
ZS1831

objednávkové číslo
15 31 181 031
☎ 1/-/-/14

- náhrada za žárovku: 260 W
- přívodní kabel: 30 cm, guma (H05RN-F)
- rozměr: 170 × 120 × 66 mm



A+



Příslušenství k reflektorům

obecné číslo
ZS9010

objednávkové číslo
15 31 900 010
☎ 1/-/10/120

- plastová spojka pro propojení kabelů
- napětí: 250 V
- stupeň ochrany proti mechanickým nárazům (IK): IK08
- krytí IP65
- materiál: plast (PA66)
- max. průřez kabelů: 3 × 2,5 mm²
- rozměr: Ø 26 × 70 mm



obecné číslo
ZS9510

objednávkové číslo
15 31 950 010
☎ 1/-/-/4

- trojnožka pro dva reflektory
- materiál ocel
- rozměr: 140 × 120 × 630 mm



LED přenosné reflektory s akumulátorem

- ✓ úhel vyzařování: 120°
- ✓ materiál difuzoru: sklo
- ✓ materiál těla: hliník



obecné číslo
ZS2811

objednávkové číslo
15 31 281 110
☎ 1/-/-/3

- náhrada za žárovku: 85 W
- napětí: 12 V DC 100–240 V AC
- akumulátor: Li-Ion 2 200 mAh
- doba svícení na AKU: 2,5–10 hodin
- autoadaptér součástí balení



A⁺



Svítidla uvedená v tomto oddíle – výrobce EMOS spol. s r. o. obsahují zabudované světelné zdroje LED. Světelné zdroje v těchto svítidlech nelze vyměnit.



obecné číslo
ZS2821

objednávkové číslo
15 31 281 021
☎ 1/-/-/3

- náhrada za žárovku: 170 W
- napětí: 13 V DC 100–240 V AC
- akumulátor: Li-Ion 4 400 mAh
- doba svícení na AKU: 2,5–10 hodin
- autoadaptér součástí balení



A⁺



obecné číslo
ZS2831

objednávkové číslo
15 31 281 031
☎ 1/-/-/3

- náhrada za žárovku: 260 W
- napětí: 14,5 V DC 100–240 V AC
- akumulátor: Li-Ion 4 400 mAh
- doba svícení na AKU: 2,5–10 hodin
- autoadaptér součástí balení



A⁺



LED pracovní světla

- ✓ úhel vyzařování: 120°
- ✓ materiál difuzoru: sklo
- ✓ materiál těla: hliník + plast



obecné číslo
ZS3110

objednávkové číslo
15 31 311 010
☎ 1/-/-/4

- náhrada za žárovku: 250 W
- počet průchozích zásuvek: 1, FRENCH
- přírodní kabel: 1,8 m, guma, H07RN-F
- rozměr: 320 × 258 × 83 mm



A



Svítidla uvedená v tomto oddíle – výrobce EMOS spol. s r. o. obsahují zabudované světelné zdroje LED. Světelné zdroje v těchto svítidlech nelze vyměnit.



obecné číslo
ZS3120

objednávkové číslo
15 31 311 020
☎ 1/-/-/4

- náhrada za žárovku: 850 W
- počet průchozích zásuvek: 2, FRENCH
- přívodní kabel: 3 m, guma, H07RN-F
- rozměr: 342 × 295 × 112 mm



8 592920 033319

A+



LED přenosné reflektory

- ✓ úhel vyzařování: 120°
- ✓ materiál difuzoru: sklo
- ✓ materiál těla: hliník



Svítidla uvedená v tomto oddíle – výrobce EMOS spol. s r. o. obsahují zabudované světelné zdroje LED. Světelné zdroje v těchto svítilkách nelze vyměnit.

obecné číslo
ZS3321

objednávkové číslo
15 42 033 210
☎ 1/-/-/6

- náhrada za žárovku: 170 W
- přívodní kabel: 1,5 m, guma, H07RN-F
- rozměr: 165 × 165 × 265 mm
- skladem od: 10/2018



8 592920 062470

A+



obecné číslo
ZS3331

objednávkové číslo
15 42 033 310
☎ 1/-/-/4

- náhrada za žárovku: 260 W
- přívodní kabel: 1,5 m, guma, H07RN-F
- rozměr: 190 × 185 × 285 mm
- skladem od: 10/2018



8 592920 062494

A+



obecné číslo
ZS3341

objednávkové číslo
15 42 033 410
☎ 1/-/-/4

- náhrada za žárovku: 430 W
- přívodní kabel: 1,5 m, guma, H07RN-F
- rozměr: 240 × 195 × 335 mm
- skladem od: 10/2018



8 592920 062517

A+



Halogenové reflektory

Přenosné

- ✓ materiál difuzoru: sklo
- ✓ materiál těla: hliník

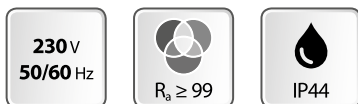

Svítidla uvedená v tomto oddíle – výrobce EMOS spol. s r. o. jsou kompatibilní se žárovkami energetické třídy A++ až E. Tato svítidla se prodávají se světelným zdrojem třídy C.

obecné číslo
G3101

objednávkové číslo
14 44 150 023
1/--/12

- rozměr: 185 × 170 × 185 mm
- součástí balení je žárovka eco halogen 120 W



obecné číslo
G3201

objednávkové číslo
14 44 500 023
1/--/8

- rozměr: 225 × 260 × 165 mm
- součástí balení je žárovka eco halogen 400 W



Přenosná svítidla

obecné číslo
P4203

typ DY-YJD-A-8
objednávkové číslo
14 49 000 030
1/--/24

- napájení: 230 V~/50 Hz ■ zdroj světla: žárovka max. 60 W (není součástí balení)
- typ kabelu: guma H05RN-F 2× 1,0 mm²
 - délka kabelu: 5 m ■ krytí: IP20
 - rozměr: 110 × 390 mm ■ prodejní obal: 1 ks, závěs



obecné číslo
P4205

typ E-A-5LP
objednávkové číslo
14 49 000 050
1/--/30

- napájení: 100–240 V~/50 Hz ■ zdroj světla: 20× LED 0,2 W (300 lm) ■ typ kabelu: guma H05RN-F 2× 1,0 mm²
- délka kabelu: 5 m ■ krytí: IP20
 - rozměr: 35 × 470 mm ■ prodejní obal: 1 ks, závěs



LED panely

Velké LED panely PROFI PLUS

- ✓ materiál těla: hliník
- ✓ materiál LGP: plast (PMMA)
- ✓ typ difuzoru: mléčný



Svítidla uvedená v tomto oddíle – výrobce EMOS spol. s r. o. obsahují zabudované světelné zdroje LED. Světelné zdroje v těchto svítidlech nelze vyměnit.

obecné číslo
ZR6422

objednávkové číslo
15 44 103 021
5/-/-/5

- náhrada za žárovku: 4× 18 W CFL
- rozměr: 595 × 595 × 10 mm
- skladem od: 10/2018



A++

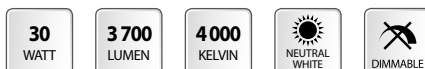

obecné číslo
ZR6412

objednávkové číslo
15 44 103 020
5/-/-/5

- náhrada za žárovku: 4× 18 W CFL
- rozměr: 595 × 595 × 10 mm
- skladem od: 10/2018



A++



obecné číslo
ZR1422

objednávkové číslo
15 41 402 200
1/-/-/4

- náhrada za žárovku: 4× 18 W CFL
- rozměr: 595 × 595 × 11,35 mm



A+



Baterie

obecné číslo
ZR1412

- náhrada za žárovku: 4× 18 W CFL
- rozměr: 595 × 595 × 10,4 mm



40 WATT	4240 LUMEN	4000 KELVIN	NEUTRAL WHITE	DIMMABLE
------------	---------------	----------------	------------------	----------



Nabíječky,
powerbanky,
zdr. oje

objednávkové číslo
15 41 401 210
☎ 1/--/4

Světly

obecné číslo
ZR3412

- náhrada za žárovku: 2× 36 W CFL
- rozměr: 1 195 × 295 × 11,4 mm



40 WATT	4240 LUMEN	4000 KELVIN	NEUTRAL WHITE	DIMMABLE
------------	---------------	----------------	------------------	----------

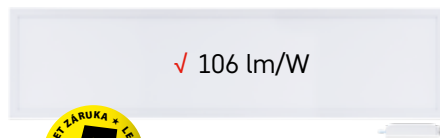

Lighting

objednávkové číslo
15 41 401 200
☎ 1/--/4

Meteostanice,
teploměry,
váhy

obecné číslo
ZR2212

- náhrada za žárovku: 2× 18 W CFL
- rozměr: 595 × 295 × 10,4 mm



18 WATT	1900 LUMEN	4000 KELVIN	NEUTRAL WHITE	DIMMABLE
------------	---------------	----------------	------------------	----------

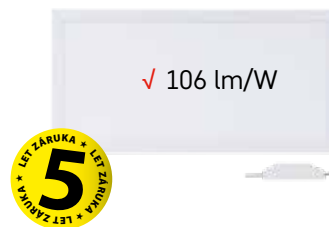

TV, audio
příslušenství

objednávkové číslo
15 41 181 200
☎ 1/--/8

Produktová
přívody,
navijáky

obecné číslo
ZR1410

- náhrada za žárovku: 4× 18 W CFL
- stmívatelné
- možnost změny teploty světla
- ovladač ZR9040 není součástí dodávky (pomocí ovladače lze svítidlo stmívat a měnit teplotu barev lze ovládat až 4 skupiny panelů najednou)
- rozměr: 595 × 595 × 10,4 mm



2-36 WATT	200-3600 LUMEN	2,8k-6k KELVIN	VARIABLE VALUE	DIMMABLE
--------------	-------------------	-------------------	-------------------	----------



Kabely

objednávkové číslo
15 44 103 600
☎ 1/--/5

Videotelefony,
zvonky

obecné číslo
ZR9040

- dálkový ovladač k LED panelu ZR1410



objednávkové číslo
15 44 300 000
☎ 1/--/120

Antény,
DVB-T/T2,
příslušenství

obecné číslo
ZR4422

- náhrada za žárovku: 230 W
- způsob montáže: zavěšení – lanka
- svítí svísele oběma směry (30 % nahoru a 70 % směrem dolů)
- rozměr: Ø 610 × 15 mm



40 WATT	4000 LUMEN	4000 KELVIN	NEUTRAL WHITE	DIMMABLE
------------	---------------	----------------	------------------	----------



Multimetry,
zkoušečky

objednávkové číslo
15 44 404 020
☎ 1/--/4

Termostaty,
detektory CO
a kouře

Instalační
materiál,
pásy

obecné číslo
ZR1532

objednávkové číslo
15 44 104 820
☎ 1/-/-/5

- náhrada za žárovku: 4× 22 W CFL
- rozměr: 595 × 595 × 10 mm
- skladem od: 12/2018



A⁺



obecné číslo
ZR3532

objednávkové číslo
15 44 204 820
☎ 1/-/-/5

- náhrada za žárovku: 4× 22 W CFL
- rozměr: 1 195 × 295 × 10 mm
- skladem od: 12/2018



A⁺



Velké LED panely PROFI

- ✓ materiál těla: hliník
- ✓ materiál LGP: plast (PS)
- ✓ typ difuzoru: mléčný



Světla uvedená v tomto oddíle – výrobce EMOS spol. s r. o. obsahují zabudované světelné zdroje LED. Světelné zdroje v těchto světlích nelze vyměnit.

obecné číslo
ZR5422

objednávkové číslo
15 44 104 021
☎ 1/-/-/5

- náhrada za žárovku: 4× 18 W CFL
- rozměr: 595 × 595 × 10 mm



A⁺



obecné číslo
ZR5412

objednávkové číslo
15 44 104 020
☎ 1/-/-/5

- náhrada za žárovku: 4× 18 W CFL
- rozměr: 595 × 595 × 10 mm



A⁺⁺



Příslušenství pro velké LED panely

Baterie

Nabíječky,
powerbanky,
zdroje

Světly

Lighting

Meteostanice,
teploměry,
váhyTV, audio
příslušenstvíProdlužovací
přívody,
navíjačky

Kabely

Videotelefony,
zvonkyAntény,
DVB-T/2,
příslušenstvíMultimetry,
zkoušečkyTermostaty,
detektory CO
a kouřeInstalační
materiál,
pásy

obecné číslo
ZR9001

- 4 pružiny
pro panel 60 × 60 cm / 60 × 30 cm

objednávkové číslo
15 42 009 001
☎ 1/--/100



obecné číslo
ZR9002

- 6 pružin
pro panel 120 × 30 cm

objednávkové číslo
15 42 009 002
☎ 1/--/100



obecné číslo
ZR9010

- 4 háčky
pro panel 60 × 60 cm / 60 × 30 cm

objednávkové číslo
15 42 009 010
☎ 1/--/100



obecné číslo
ZR9011

- 6 háčků
pro panel 120 × 30 cm

objednávkové číslo
15 42 009 011
☎ 1/--/100



obecné číslo
ZR9020

- 4 lanka
pro panel 60 × 60 cm / 60 × 30 cm

objednávkové číslo
15 42 009 020
☎ 1/--/100



obecné číslo
ZR9021

- 6 lanek
pro panel 120 × 30 cm

objednávkové číslo
15 42 009 021
☎ 1/--/100



obecné číslo
ZR9032

- rámeček pro panel 60 × 60 cm

objednávkové číslo
15 42 009 032
☎ 1/--/10



obecné číslo
ZR9031

- rámeček pro panel 120 × 30 cm

objednávkové číslo
15 42 009 031
☎ 1/--/10

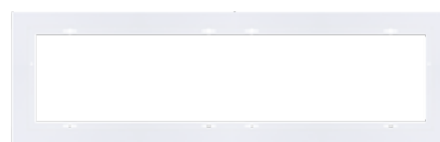

KDYŽ CHCETE MÍT DOMA PROFESIONÁLNÍ OSVĚTLENÍ...

Obecné číslo ZV1132 (kruh), ZV2152 (čtverec)

- světelná účinnost až 85 lm/W
- odolné proti vodě / vhodné i do koupelen
- jedinečný bezrámečkový slim design
- životnost: 30 000 hodin



- vysoké krytí IP65

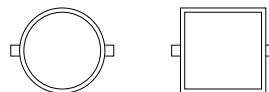

lighting[®]
exclusive

Děláme
život
jednodušší

Malé LED panely Exclusive IP65 | vestavné kruhové

- ✓ materiál těla: hliník
- ✓ materiál LGP: plast (PMMA)
- ✓ typ difuzoru: mléčný
- ✓ stupeň krytí napájecího zdroje: IP20



obecné číslo
ZV1111

objednávkové číslo
15 40 110 611
☎ 1/-/4/20

- náhrada za žárovku: 35 W
- montážní otvor: Ø 55 mm
- rozměr: Ø 75 × 20 mm
- **skladem od: 11/2018**



A⁺



Světla uvedená v tomto oddíle – výrobce EMOS spol. s r. o. obsahují zabudované světelné zdroje LED. Světelné zdroje v těchto svítidlech nelze vyměnit.

obecné číslo
ZV1112

objednávkové číslo
15 40 110 621
☎ 1/-/4/20

- náhrada za žárovku: 35 W
- montážní otvor: Ø 55 mm
- rozměr: Ø 75 × 20 mm
- **skladem od: 11/2018**



A⁺



obecné číslo
ZV1122

objednávkové číslo
15 40 110 820
☎ 1/-/4/20

- náhrada za žárovku: 40 W
- montážní otvor: Ø 80 mm
- rozměr: Ø 100 × 20 mm
- **skladem od: 11/2018**



A⁺



obecné číslo
ZV1131

objednávkové číslo
15 40 111 110
☎ 1/-/4/16

- náhrada za žárovku: 40 W
- montážní otvor: Ø 105 mm
- rozměr: Ø 125 × 20 mm
- **skladem od: 11/2018**



A⁺



obecné číslo
ZV1132

objednávkové číslo
15 40 111 120
☎ 1/-/4/16

- náhrada za žárovku: 60 W
- montážní otvor: Ø 105 mm
- rozměr: Ø 125 × 20 mm
- **skladem od: 11/2018**



A⁺



obecné číslo
ZV1142

objednávkové číslo
15 40 111 520
☎ 1/-/-/10

- náhrada za žárovku: 90 W
- montážní otvor: Ø 135 mm
- rozměr: Ø 155 × 20 mm
- **skladem od: 11/2018**



A⁺



obecné číslo
ZV1152

objednávkové číslo
15 40 112 220
☎ 1/-/-/10

- náhrada za žárovku: 110 W
- montážní otvor: Ø 165 mm
- rozměr: Ø 185 × 20 mm
- **skladem od: 11/2018**



A⁺



Malé LED panely Exclusive IP65 | vestavné čtvercové

- ✓ materiál těla: hliník
- ✓ materiál LGP: plast (PMMA)
- ✓ typ difuzoru: mléčný
- ✓ stupeň krytí napájecího zdroje: IP20



Svítidla uvedená v tomto oddíle – výrobce EMOS spol. s r. o. obsahují zabudované světelné zdroje LED. Světelné zdroje v těchto svítidlech nelze vyměnit.

obecné číslo
ZV2111

objednávkové číslo
15 40 210 611
☎ 1/-/4/20

- náhrada za žárovku: 35 W
- montážní otvor: 55 × 55 mm
- rozměr: 75 × 75 × 20 mm
- **skladem od: 11/2018**



A⁺



obecné číslo
ZV2112

objednávkové číslo
15 40 210 621
☎ 1/-/4/20

- náhrada za žárovku: 35 W
- montážní otvor: 55 × 55 mm
- rozměr: 75 × 75 × 20 mm
- **skladem od: 11/2018**



A⁺



Baterie

obecné číslo
ZV2122

objednávkové číslo
15 40 210 820
☎ 1/-/4/20

- náhrada za žárovku: 40 W
- montážní otvor: 80 × 80 mm
- rozměr: 100 × 100 × 20 mm
- **skladem od: 11/2018**



8 WATT	525 LUMEN	4000 KELVIN	☀ NEUTRAL WHITE	⚡ DIMMABLE
-----------	--------------	----------------	-----------------------	---------------



Nabíječky,
powerbanky,
zdráje

Světly

Lighting

Meteo stanice,
teploměry,
váhy

TV, audio
příslušenství

Produktová
přívody,
navíjačky

Kabely

Videotelefony,
zvonky

Antény,
DVB-T/T2,
příslušenství

Multimetry,
zkoušečky

Termostaty,
detektory CO
a kouře

Instalační
materiál,
pásy

obecné číslo
ZV2131

objednávkové číslo
15 40 211 110
☎ 1/-/4/16

- náhrada za žárovku: 60 W
- montážní otvor: 105 × 105 mm
- rozměr: 125 × 125 × 20 mm
- **skladem od: 11/2018**



11 WATT	850 LUMEN	3000 KELVIN	☀ WARM WHITE	⚡ DIMMABLE
------------	--------------	----------------	--------------------	---------------



obecné číslo
ZV2132

objednávkové číslo
15 40 211 120
☎ 1/-/4/16

- náhrada za žárovku: 60 W
- montážní otvor: 105 × 105 mm
- rozměr: 125 × 125 × 20 mm
- **skladem od: 11/2018**



11 WATT	850 LUMEN	4000 KELVIN	☀ NEUTRAL WHITE	⚡ DIMMABLE
------------	--------------	----------------	-----------------------	---------------



obecné číslo
ZV2142

objednávkové číslo
15 40 211 520
☎ 1/-/10

- náhrada za žárovku: 90 W
- montážní otvor: 135 × 135 mm
- rozměr: 155 × 155 × 20 mm
- **skladem od: 11/2018**



15 WATT	1280 LUMEN	4000 KELVIN	☀ NEUTRAL WHITE	⚡ DIMMABLE
------------	---------------	----------------	-----------------------	---------------



obecné číslo
ZV2152

objednávkové číslo
15 40 212 220
☎ 1/-/12

- náhrada za žárovku: 110 W
- montážní otvor: 165 × 165 mm
- rozměr: 185 × 185 × 20 mm
- **skladem od: 11/2018**



22 WATT	1750 LUMEN	4000 KELVIN	☀ NEUTRAL WHITE	⚡ DIMMABLE
------------	---------------	----------------	-----------------------	---------------



Příslušenství pro malé LED panely Exclusive IP65

obecné číslo
A2404

objednávkové číslo
31 19 240 400
☎ 1/-/166

- krabice rozbočovací na omítku
ve vyšším krytí



Malé LED panely | vestavné kruhové – bílé

- ✓ materiál těla: hliník
- ✓ materiál LGP: plast (PMMA)
- ✓ typ difuzoru: mléčný



obecné číslo
ZD1121

objednávkové číslo
15 40 110 610
☒ 1/-/4/16

- náhrada za žárovku: 40 W
- rozměr: Ø 120 × 21 mm
- montážní otvor: Ø 105 mm



A+



Svítidla uvedená v tomto oddíle – výrobce EMOS spol. s r. o. obsahují zabudované světelné zdroje LED. Světelné zdroje v těchto svítidlech nelze vyměnit.



obecné číslo
ZD1122

objednávkové číslo
15 40 110 620
☒ 1/-/4/16

- náhrada za žárovku: 40 W
- rozměr: Ø 120 × 21 mm
- montážní otvor: Ø 105 mm



A+



obecné číslo
ZD1131

objednávkové číslo
15 40 111 210
☒ 1/-/4/8

- náhrada za žárovku: 70 W
- rozměr: Ø 175 × 21 mm
- montážní otvor: Ø 155 mm



A+



obecné číslo
ZD1132

objednávkové číslo
15 40 111 220
☒ 1/-/4/8

- náhrada za žárovku: 70 W
- rozměr: Ø 175 × 21 mm
- montážní otvor: Ø 155 mm



A+



obecné číslo
ZD1141

objednávkové číslo
15 40 111 810
☒ 1/-/4/8

- náhrada za žárovku: 100 W
- rozměr: Ø 225 × 21 mm
- montážní otvor: Ø 205 mm



A+



Baterie

obecné číslo
ZD1142

- náhrada za žárovku: 100 W
- rozměr: Ø 225 × 21 mm
- montážní otvor: Ø 205 mm



18 WATT	1500 LUMEN	4000 KELVIN	NEUTRAL WHITE	DIMMABLE
------------	---------------	----------------	------------------	----------



Nabíječky,
powerbanky,
zdráje

objednávkové číslo
15 40 111 820
☎ 1/--/4

Svítlny

obecné číslo
ZD1151

- náhrada za žárovku: 125 W
- rozměr: Ø 297 × 21 mm
- montážní otvor: Ø 280 mm



24 WATT	2000 LUMEN	3000 KELVIN	WARM WHITE	DIMMABLE
------------	---------------	----------------	---------------	----------



Lighting

objednávkové číslo
15 40 112 410
☎ 1/--/4

Meteorostanice,
teploměry,
váhy

obecné číslo
ZD1152

- náhrada za žárovku: 125 W
- rozměr: Ø 297 × 21 mm
- montážní otvor: Ø 280 mm



24 WATT	2000 LUMEN	4000 KELVIN	NEUTRAL WHITE	DIMMABLE
------------	---------------	----------------	------------------	----------



TV, audio
přisloušenství

objednávkové číslo
15 40 112 420
☎ 1/--/4

Produktová
přívody,
navláčky

Kabely

Malé LED panely | vestavné kruhové – stříbrné

- ✓ materiál těla: hliník
- ✓ materiál LGP: plast (PMMA)
- ✓ typ difuzoru: mléčný

220-240 V 50/60 Hz	R _a ≥ 80	IP20	30 000 h
-----------------------	---------------------	------	----------

Svítidla uvedená v tomto oddíle – výrobce EMOS spol. s r. o. obsahují zabudované světelné zdroje LED. Světelné zdroje v těchto svítidlech nelze vyměnit.

Videotelefony,
zvonky

obecné číslo
ZD1222

- náhrada za žárovku: 40 W
- rozměr: Ø 120 × 21 mm
- montážní otvor: Ø 105 mm



6 WATT	450 LUMEN	4000 KELVIN	NEUTRAL WHITE	DIMMABLE
-----------	--------------	----------------	------------------	----------



Antény,
DVB-I/12,
přisloušenství

objednávkové číslo
15 40 120 670
☎ 1/--/4/16

Multimetry,
zkoušečky

Termostaty,
detektory CO
a kouře

Instalační
materiál,
pásy

obecné číslo
ZD1232

objednávkové číslo
15 40 121 270
☞ 1/-/4/8

- náhrada za žárovku: 70 W
- rozměr: Ø 175 × 21 mm
- montážní otvor: Ø 155 mm



A⁺



obecné číslo
ZD1242

objednávkové číslo
15 40 121 870
☞ 1/-/4/8

- náhrada za žárovku: 100 W
- rozměr: Ø 225 × 21 mm
- montážní otvor: Ø 205 mm



A⁺



Malé LED panely | vestavné čtvercové – bílé

- ✓ materiál těla: hliník
- ✓ materiál LGP: plast (PMMA)
- ✓ typ difuzoru: mléčný

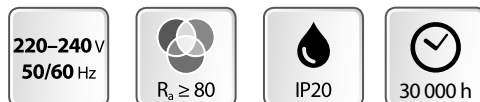

Svítidla uvedená v tomto oddíle – výrobce EMOS spol. s r. o. obsahují zabudované světelné zdroje LED. Světelné zdroje v těchto svítidlech nelze vyměnit.

obecné číslo
ZD2121

objednávkové číslo
15 40 210 610
☞ 1/-/4/16

- náhrada za žárovku: 40 W
- rozměr: 120 × 120 × 21 mm
- montážní otvor: 102 × 102 mm



A⁺



obecné číslo
ZD2122

objednávkové číslo
15 40 210 620
☞ 1/-/4/16

- náhrada za žárovku: 40 W
- rozměr: 120 × 120 × 21 mm
- montážní otvor: 102 × 102 mm



A⁺



Baterie

obecné číslo
ZD2131

objednávkové číslo
15 40 211 210
☒ 1/-/4/8

- náhrada za žárovku: 70 W
- rozměr: 170 × 170 × 21 mm
- montážní otvor: 152 × 152 mm



12
WATT

1000
LUMEN

3000
KELVIN



Nabíječky,
powerbanky,
zdráje

Světly

obecné číslo
ZD2132

objednávkové číslo
15 40 211 220
☒ 1/-/4/8

- náhrada za žárovku: 70 W
- rozměr: 170 × 170 × 21 mm
- montážní otvor: 152 × 152 mm



12
WATT

1000
LUMEN

4000
KELVIN



Lighting

Meteostanice,
teploměry,
váhy

obecné číslo
ZD2141

objednávkové číslo
15 40 211 810
☒ 1/-/4/8

- náhrada za žárovku: 100 W
- rozměr: 225 × 225 × 21 mm
- montážní otvor: 202 × 202 mm



18
WATT

1500
LUMEN

3000
KELVIN



TV, audio
přisloušenství

Produktová
přívody,
navíječky

obecné číslo
ZD2142

objednávkové číslo
15 40 211 820
☒ 1/-/4/8

- náhrada za žárovku: 100 W
- rozměr: 225 × 225 × 21 mm
- montážní otvor: 202 × 202 mm



18
WATT

1500
LUMEN

4000
KELVIN



Kabely

Videotelefony,
zvonky

obecné číslo
ZD2151

objednávkové číslo
15 40 212 410
☒ 1/-/4

- náhrada za žárovku: 125 W
- rozměr: 297 × 297 × 21 mm
- montážní otvor: 280 × 280 mm



24
WATT

2000
LUMEN

3000
KELVIN



Antény,
DVB-L/T2,
přisloušenství

Multimetry,
zkoušečky

obecné číslo
ZD2152

objednávkové číslo
15 40 212 420
☒ 1/-/4

- náhrada za žárovku: 125 W
- rozměr: 297 × 297 × 21 mm
- montážní otvor: 280 × 280 mm



24
WATT

2000
LUMEN

4000
KELVIN



Termistory,
detektory CO
a kouře

Instalační
materiál,
pásky

Malé LED panely | vestavné čtvercové – stříbrné

- ✓ materiál těla: hliník
- ✓ materiál LGP: plast (PMMA)
- ✓ typ difuzoru: mléčný



Svítidla uvedená v tomto oddíle – výrobce EMOS spol. s r. o. obsahují zabudované světelné zdroje LED. Světelné zdroje v těchto svítidlech nelze vyměnit.

obecné číslo
ZD2222

objednávkové číslo
15 40 220 670
📦 1/-/4/16

- náhrada za žárovku: 40 W
- rozměr: 120 × 120 × 21 mm
- montážní otvor: 102 × 102 mm



A⁺



obecné číslo
ZD2232

objednávkové číslo
15 40 221 270
📦 1/-/4/8

- náhrada za žárovku: 70 W
- rozměr: 170 × 170 × 21 mm
- montážní otvor: 152 × 152 mm



A⁺



obecné číslo
ZD2242

objednávkové číslo
15 40 221 870
📦 1/-/4/8

- náhrada za žárovku: 100 W
- rozměr: 225 × 225 × 21 mm
- montážní otvor: 202 × 202 mm



A⁺



Malé LED panely | přisazené kruhové – bílé

- ✓ materiál těla: hliník
- ✓ materiál LGP: plast (PMMA)
- ✓ typ difuzoru: mléčný



Svítidla uvedená v tomto oddíle – výrobce EMOS spol. s r. o. obsahují zabudované světelné zdroje LED. Světelné zdroje v těchto svítidlech nelze vyměnit.

obecné číslo
ZM5121

- náhrada za žárovku: 40 W
- rozměr: Ø 120 × 40 mm



objednávkové číslo
15 39 051 010

☎ 1/-/4/16



obecné číslo
ZM5122

- náhrada za žárovku: 40 W
- rozměr: Ø 120 × 40 mm



objednávkové číslo
15 39 053 010

☎ 1/-/4/16



obecné číslo
ZM5131

- náhrada za žárovku: 70 W
- rozměr: Ø 170 × 40 mm



objednávkové číslo
15 39 051 020

☎ 1/-/4/16



obecné číslo
ZM5132

- náhrada za žárovku: 70 W
- rozměr: Ø 170 × 40 mm



objednávkové číslo
15 39 053 020

☎ 1/-/4/16



obecné číslo
ZM5141

- náhrada za žárovku: 100 W
- rozměr: Ø 224 × 40 mm



objednávkové číslo
15 39 051 030

☎ 1/-/4/8



obecné číslo
ZM5142

objednávkové číslo
15 39 053 030
📦 1/-/4/8

- náhrada za žárovku: 100 W
- rozměr: Ø 224 × 40 mm



A⁺



obecné číslo
ZM5151

objednávkové číslo
15 39 051 040
📦 1/-/4

- náhrada za žárovku: 125 W
- rozměr: Ø 300 × 40 mm



A⁺



obecné číslo
ZM5152

objednávkové číslo
15 39 053 080
📦 1/-/4

- náhrada za žárovku: 125 W
- rozměr: Ø 300 × 40 mm



A⁺



Malé LED panely | přisazené kruhové – stříbrné

- ✓ materiál těla: hliník
- ✓ materiál LGP: plast (PMMA)
- ✓ typ difuzoru: mléčný



Svítidla uvedená v tomto oddíle – výrobce EMOS spol. s r. o. obsahují zabudované světelné zdroje LED. Světelné zdroje v těchto svítidlech nelze vyměnit.

obecné číslo
ZM5222

objednávkové číslo
15 39 057 110
📦 1/-/4/16

- náhrada za žárovku: 40 W
- rozměr: Ø 120 × 40 mm



A⁺



Baterie

obecné číslo
ZM5232

- náhrada za žárovku: 70 W
- rozměr: Ø 170 × 40 mm



12 WATT	1000 LUMEN	4000 KELVIN	NEUTRAL WHITE	DIMMABLE
------------	---------------	----------------	------------------	----------



Nabíječky,
powerbanky,
zdráje

objednávkové číslo
15 39 057 120
☎ 1/-/4/16

Svítliny

obecné číslo
ZM5242

- náhrada za žárovku: 100 W
- rozměr: Ø 224 × 40 mm



18 WATT	1500 LUMEN	4000 KELVIN	NEUTRAL WHITE	DIMMABLE
------------	---------------	----------------	------------------	----------



Lighting

objednávkové číslo
15 39 057 130
☎ 1/-/4/8

Meteorostanice,
teploměry,
váhy

TV, audio
příslušenství

Malé LED panely | přisazené čtvercové – bílé

- ✓ materiál těla: hliník
- ✓ materiál LGP: plast (PMMA)
- ✓ typ difuzoru: mléčný

220-240 V 50/60 Hz	R _a ≥ 80	IP20	30 000 h
-----------------------	---------------------	------	----------

Svítidla uvedená v tomto oddíle – výrobce EMOS spol. s r. o. obsahují zabudované světelné zdroje LED. Světelné zdroje v těchto svítidlech nelze vyměnit.

Produktová
přívody,
navíjačky

Kabely

obecné číslo
ZM6121

- náhrada za žárovku: 40 W
- rozměr: 120 × 120 × 40 mm



6 WATT	450 LUMEN	3000 KELVIN	WARM WHITE	DIMMABLE
-----------	--------------	----------------	---------------	----------



Videotelefony,
zvonky

objednávkové číslo
15 39 061 050
☎ 1/-/4/16

Antény,
DVB-T/T2,
příslušenství

Multimetry,
zkoušečky

obecné číslo
ZM6122

- náhrada za žárovku: 40 W
- rozměr: 120 × 120 × 40 mm



6 WATT	450 LUMEN	4000 KELVIN	NEUTRAL WHITE	DIMMABLE
-----------	--------------	----------------	------------------	----------



Termostaty,
detektory CO
a kouře

objednávkové číslo
15 39 063 040
☎ 1/-/4/16

Instalační
materiál,
pásy

obecné číslo
ZM6131

objednávkové číslo
15 39 061 060
☎ 1/-/4/16

- náhrada za žárovku: 70 W
- rozměr: 170 × 170 × 40 mm



12 WATT	1000 LUMEN	3000 KELVIN	☀ WARM WHITE	✂ DIMMABLE
------------	---------------	----------------	--------------------	---------------



obecné číslo
ZM6132

objednávkové číslo
15 39 063 050
☎ 1/-/4/16

- náhrada za žárovku: 70 W
- rozměr: 170 × 170 × 40 mm



12 WATT	1000 LUMEN	4000 KELVIN	☀ NEUTRAL WHITE	✂ DIMMABLE
------------	---------------	----------------	-----------------------	---------------



obecné číslo
ZM6141

objednávkové číslo
15 39 061 070
☎ 1/-/4/8

- náhrada za žárovku: 100 W
- rozměr: 224 × 224 × 40 mm



18 WATT	1500 LUMEN	3000 KELVIN	☀ WARM WHITE	✂ DIMMABLE
------------	---------------	----------------	--------------------	---------------



obecné číslo
ZM6142

objednávkové číslo
15 39 063 060
☎ 1/-/4/8

- náhrada za žárovku: 100 W
- rozměr: 224 × 224 × 40 mm



18 WATT	1500 LUMEN	4000 KELVIN	☀ NEUTRAL WHITE	✂ DIMMABLE
------------	---------------	----------------	-----------------------	---------------



obecné číslo
ZM6151

objednávkové číslo
15 39 061 080
☎ 1/-/4/4

- náhrada za žárovku: 125 W
- rozměr: 300 × 300 × 40 mm



24 WATT	2000 LUMEN	3000 KELVIN	☀ WARM WHITE	✂ DIMMABLE
------------	---------------	----------------	--------------------	---------------



obecné číslo
ZM6152

objednávkové číslo
15 39 063 070
☎ 1/-/4/4

- náhrada za žárovku: 125 W
- rozměr: 300 × 300 × 40 mm



24 WATT	2000 LUMEN	4000 KELVIN	☀ NEUTRAL WHITE	✂ DIMMABLE
------------	---------------	----------------	-----------------------	---------------



- Baterie
- Nabíječky, powerbanky, zdroje
- Svítelníky
- Lighting
- Meteorostanice, teploměry, váhy
- TV, audio příslušenství
- Prodlužovací přívody, navijáky
- Kabely
- Videotelefony, zvonky
- Antény, DVB-T/T2, příslušenství
- Multimetry, zkoušečky
- Termostaty, detektory CO a kouře
- Instalační materiál, pásy

Malé LED panely | přisazené čtvercové – stříbrné

- ✓ materiál těla: hliník
- ✓ materiál LGP: plast (PMMA)
- ✓ typ difuzoru: mléčný



Svítidla uvedená v tomto oddíle – výrobce EMOS spol. s r. o. obsahují zabudované světelné zdroje LED. Světelné zdroje v těchto svítidlech nelze vyměnit.

obecné číslo
ZM6222

- náhrada za žárovku: 40 W
- rozměr: 120 × 120 × 40 mm



objednávkové číslo
15 39 067 140
☞ 1/-/4/16



obecné číslo
ZM6232

- náhrada za žárovku: 70 W
- rozměr: 170 × 170 × 40 mm



objednávkové číslo
15 39 067 150
☞ 1/-/4/16



obecné číslo
ZM6242

- náhrada za žárovku: 100 W
- rozměr: 224 × 224 × 40 mm



objednávkové číslo
15 39 067 160
☞ 1/-/4/8



KDYŽ POTŘEBUJETE UNIVERZÁLNÍ ZDROJ NA STMÍVÁNÍ LED SVĚTEL...

EMOS®

LET ZÁRUKA * LET
5
LET ZÁRUKA * LET



- výstupní proud nastavitelný pomocí DIP přepínačů od 350 mA do 1 050 mA v krocích po 50 mA
- Dali stmívání
- podpora stmívání tlačítkem
- stmívání 1–10 V, pulsně šířková modulace (PWM), odporové stmívání
- bez blikání
- **skladem od: 10/2018**

Obecné číslo ZR9080

- multifunkční zdroj pro LED svítidla
- zdroj konstantního proudu
- podpora logaritmické i lineární charakteristické křivky
- podpora synchronizace stmívání (synchronizované stmívání) až 8-mi zdrojů (jeden zdroj může ovládat až 7 dalších zdrojů)
- klidový odběr pouze 0,7 W (při příjmu instrukce „OFF“ na DALI sběrnici)
- vstupní napětí 180–264 V
- zabudované aktivní PFC
- účinník ≥ 0.95
- účinnost $> 86\%$
- plastový kryt
- rozměr: 124,5 × 82,5 × 25,4 mm

Obecné číslo	výstupní proud	maximální výstupní výkon	jmenovité vstupní napětí	výstupní napětí
ZR9080	350 mA	20 W	220–240 V~	46–57 V
	400 mA	23 W		
	450 mA	26 W		
	500 mA	29 W		
	550 mA	31 W		
	600 mA	34 W		
	650 mA	37 W		
	700 mA	40 W		
	750 mA	40 W		
	800 mA	40 W		
	850 mA	40 W		
	900 mA	40 W		
	950 mA	40 W		
	1 000 mA	40 W		
1 050 mA	40 W			
				36–53 V
				36–50 V
				36–47 V
				35–45 V
				30–42 V
				30–40 V
				30–38 V

obecné číslo
ZR9080

objednávkové číslo
15 60 019 900
1/-/-/56



8 592920 068748

**Děláme
život
jednodušší**

LED svítidla

Exclusive – přísazená

- ✓ materiál těla: plast (ABS) + hliník
- ✓ materiál difuzoru: plast (PS)
- ✓ typ difuzoru: mléčný



Svítidla uvedená v tomto oddíle – výrobce EMOS spol. s r. o. obsahují zabudované světelné zdroje LED. Světelné zdroje v těchto svítidlech nelze vyměnit.

obecné číslo
ZM5164

objednávkové číslo
15 39 084 000
☎ 1/--/4

- náhrada za žárovku: 100 W
- rozměr: Ø 411 × 88 mm
- možnost změny teploty světla
- stmívatelné



A+



2,1-21,5
WATT

135-1,5k
LUMEN

2,7k-6,5k
KELVIN



obecné číslo
ZM7141

objednávkové číslo
15 39 091 180
☎ 1/--/12

- náhrada za žárovku: 100 W
- rozměr: Ø 270 × 18 mm
- montážní otvor: Ø 65–205 mm
- způsob montáže: vestavný nebo přísazený ■ skladem od: 10/2018



A+

18
WATT

1 500
LUMEN

3 000
KELVIN



obecné číslo
ZM7142

objednávkové číslo
15 39 092 180
☎ 1/--/12

- náhrada za žárovku: 100 W
- rozměr: Ø 270 × 18 mm
- montážní otvor: Ø 65–205 mm
- způsob montáže: vestavný nebo přísazený ■ skladem od: 10/2018



A+

18
WATT

1 500
LUMEN

4 000
KELVIN



CORI – přisazená světla

- ✓ materiál těla: ocelový plech
- ✓ materiál difuzoru: plast (PMMA)
- ✓ typ difuzoru: mléčný



obecné číslo
ZM3301

objednávkové číslo
15 39 033 010
☒ 1/-/-/2

- náhrada za žárovku: 70 W
- rozměr: Ø 280 × 95 mm



A⁺



Světla uvedená v tomto oddíle – výrobce EMOS spol. s r. o. obsahují zabudované světelné zdroje LED. Světelné zdroje v těchto svítidlech nelze vyměnit.



obecné číslo
ZM3401

objednávkové číslo
15 39 034 010
☒ 1/-/-/2

- náhrada za žárovku: 75 W
- rozměr: Ø 280 × 95 mm



A⁺



obecné číslo
ZM3302

objednávkové číslo
15 39 033 020
☒ 1/-/-/2

- náhrada za žárovku: 90 W
- rozměr: Ø 360 × 105 mm



A⁺



obecné číslo
ZM3402

objednávkové číslo
15 39 034 020
☒ 1/-/-/2

- náhrada za žárovku: 100 W
- rozměr: Ø 360 × 105 mm



A⁺



obecné číslo
ZM3303

objednávkové číslo
15 39 033 030
☒ 1/-/-/6

- náhrada za žárovku: 110 W
- rozměr: Ø 410 × 115 mm



A⁺



Baterie

obecné číslo
ZM3403

- náhrada za žárovku: 130 W
- rozměr: Ø 410 × 115 mm



A⁺



Nabíječky,
powerbanky,
zdráje

objednávkové číslo
15 39 034 030
☎ 1/--/6

Svítliny

obecné číslo
ZM3304

- náhrada za žárovku: 160 W
- rozměr: Ø 410 × 115 mm



A⁺



Lighting

objednávkové číslo
15 39 033 040
☎ 1/--/6

Meteorostanice,
teploměry,
váhy

obecné číslo
ZM3404

- náhrada za žárovku: 170 W
- rozměr: Ø 410 × 115 mm



A⁺



TV, audio
příslušenství

objednávkové číslo
15 39 034 040
☎ 1/--/6

Produktová
přívody,
navíječky

Kabely

Videotelefony,
zvonky

CORI – přisazená svítidla + MW senzor

obecné číslo
ZM3412

- náhrada za žárovku: 100 W
- dosah senzoru: 6 m
- rozměr: Ø 360 × 105 mm



A⁺



objednávkové číslo
15 39 034 120
☎ 1/--/2

Antény,
DVB-T2,
příslušenství

Multimetry,
zkoušečky

obecné číslo
ZM3413

- náhrada za žárovku: 130 W
- dosah senzoru: 6 m
- rozměr: Ø 410 × 115 mm



A⁺



objednávkové číslo
15 39 034 130
☎ 1/--/6

Termočasy,
detektory CO
a kouře

Instalační
materiál,
pásy

Přisazená svítidla IP44

- ✓ materiál těla: plast (PC)
- ✓ materiál difuzoru: plast (PC)
- ✓ typ difuzoru: mléčný



Svítidla uvedená v tomto oddíle – výrobce EMOS spol. s r. o. obsahují zabudované světelné zdroje LED. Světelné zdroje v těchto svítidlech nelze vyměnit.

obecné číslo
ZM4101

objednávkové číslo
15 39 041 010
☒ 1/-/-/8

- náhrada za žárovku: 75 W
- rozměr: Ø 220 × 53 mm



A



obecné číslo
ZM4301

objednávkové číslo
15 39 043 010
☒ 1/-/-/8

- náhrada za žárovku: 75 W
- rozměr: Ø 220 × 53 mm



A



obecné číslo
ZM4102

objednávkové číslo
15 39 041 020
☒ 1/-/-/6

- náhrada za žárovku: 100 W
- rozměr: Ø 280 × 53 mm



A



obecné číslo
ZM4302

objednávkové číslo
15 39 043 020
☒ 1/-/-/6

- náhrada za žárovku: 100 W
- rozměr: Ø 280 × 53 mm



A



Baterie

obecné číslo
ZM4103

- náhrada za žárovku: 75 W
- rozměr: 220 × 220 × 51 mm



A



Nabíječky,
powerbanky,
zdráje

objednávkové číslo
15 39 041 030
☎ 1/--/8

Svítliny

Lighting

obecné číslo
ZM4303

- náhrada za žárovku: 75 W
- rozměr: 220 × 220 × 51 mm



A



Meteostanice,
teploměry,
váhy

objednávkové číslo
15 39 043 030
☎ 1/--/8

TV, audio
příslušenství

obecné číslo
ZM4104

- náhrada za žárovku: 100 W
- rozměr: 280 × 280 × 51 mm



A



Prodlužovací
přívody,
navíjačky

objednávkové číslo
15 39 041 040
☎ 1/--/6

Kabely

obecné číslo
ZM4304

- náhrada za žárovku: 100 W
- rozměr: 280 × 280 × 51 mm



A



Videotelefony,
zvonky

objednávkové číslo
15 39 043 040
☎ 1/--/6

Antény,
DVB-T/T2,
příslušenství

Multimetry,
zkoušečky

Termostaty,
detektory CO
a kouře

Instalační
materiál,
pásy

DORI – přisazená svítidla

- ✓ materiál těla: plast (PC)
- ✓ materiál difuzoru: plast (PC)
- ✓ typ difuzoru: mléčný



Svítidla uvedená v tomto oddíle – výrobce EMOS spol. s r. o. obsahují zabudované světelné zdroje LED. Světelné zdroje v těchto svítidlech nelze vyměnit.

obecné číslo
ZM4111

objednávkové číslo
15 39 041 050
☒ 1/-/-/8

- náhrada za žárovku: 100 W
- rozměr: Ø 280 × 55 mm



A+



obecné číslo
ZM4311

objednávkové číslo
15 39 043 050
☒ 1/-/-/8

- náhrada za žárovku: 100 W
- rozměr: Ø 280 × 55 mm



A+



obecné číslo
ZM4112

objednávkové číslo
15 39 041 060
☒ 1/-/-/8

- náhrada za žárovku: 130 W
- rozměr: Ø 280 × 55 mm



A+



obecné číslo
ZM4312

objednávkové číslo
15 39 043 060
☒ 1/-/-/8

- náhrada za žárovku: 130 W
- rozměr: Ø 280 × 55 mm



A+



Baterie

obecné číslo
ZM4113

- náhrada za žárovku: 100 W
- rozměr: 280 × 280 × 55 mm



8 592920 040508

A⁺

18 WATT	1550 LUMEN	3000 KELVIN	WARM WHITE	DIMMABLE
------------	---------------	----------------	---------------	----------



Nabíječky,
powerbanky,
zdráje

objednávkové číslo
15 39 041 070
☎ 1/--/8

Svítlny

Lighting

obecné číslo
ZM4313

- náhrada za žárovku: 100 W
- rozměr: 280 × 280 × 55 mm



8 592920 040584

A⁺

18 WATT	1550 LUMEN	4000 KELVIN	NEUTRAL WHITE	DIMMABLE
------------	---------------	----------------	------------------	----------



Meteostanice,
teploměry,
váhy

objednávkové číslo
15 39 043 070
☎ 1/--/8

TV, audio
příslušenství

obecné číslo
ZM4114

- náhrada za žárovku: 130 W
- rozměr: 280 × 280 × 55 mm



8 592920 040522

A⁺

24 WATT	2050 LUMEN	3000 KELVIN	WARM WHITE	DIMMABLE
------------	---------------	----------------	---------------	----------



Produktová
přívody,
navíjačky

objednávkové číslo
15 39 041 080
☎ 1/--/8

Kabely

Videotelefony,
zvonky

obecné číslo
ZM4314

- náhrada za žárovku: 130 W
- rozměr: 280 × 280 × 55 mm



8 592920 040607

A⁺

24 WATT	2050 LUMEN	4000 KELVIN	NEUTRAL WHITE	DIMMABLE
------------	---------------	----------------	------------------	----------



Antény,
DVB-T/T2,
příslušenství

objednávkové číslo
15 39 043 080
☎ 1/--/8

Multimetry,
zkoušečky

Termostaty,
detektory CO
a kouře

Instalační
materiál,
pásy

Přisazená svítidla

- ✓ materiál těla: plast (PC)
- ✓ barva těla: bílá / černá
- ✓ materiál difuzoru: plast (PC)
- ✓ typ difuzoru: mléčný

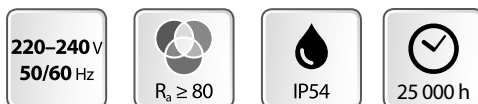

obecné číslo
ZM3130

objednávkové číslo
15 39 071 140
☎ 1/--/6

- náhrada za žárovku: 75 W
- součástí balení je i černý rámeček
- rozměr: Ø 215 × 80 mm



A⁺



Svítidla uvedená v tomto oddíle – výrobce EMOS spol. s r. o. obsahují zabudované světelné zdroje LED. Světelné zdroje v těchto svítidlech nelze vyměnit.



obecné číslo
ZM3230

objednávkové číslo
15 39 072 141
☎ 1/--/6

- náhrada za žárovku: 75 W
- součástí balení je i černý rámeček
- rozměr: Ø 215 × 80 mm



A⁺



Přisazená svítidla + PIR senzor

obecné číslo
ZM3131

objednávkové číslo
15 39 071 240
☎ 1/--/6

- náhrada za žárovku: 75 W
- součástí balení je i černý rámeček
- rozměr: Ø 215 × 80 mm



A⁺



obecné číslo
ZM3231

objednávkové číslo
15 39 072 240
☎ 1/--/6

- náhrada za žárovku: 75 W
- součástí balení je i černý rámeček
- rozměr: Ø 215 × 80 mm



A⁺



Přisazená svítidla IP65

- ✓ materiál těla: plast (PC)
- ✓ materiál difuzoru: plast (PC)
- ✓ typ difuzoru: mléčný



Svítidla uvedená v tomto oddíle – výrobce EMOS spol. s r. o. obsahují zabudované světelné zdroje LED. Světelné zdroje v těchto svítidlech nelze vyměnit.

obecné číslo
ZM3010

objednávkové číslo
15 39 722 000
☎ 1/--/6

- náhrada za žárovku: 100 W
- rozměr: Ø 220 × 78 mm
- skladem od: 11/2018



obecné číslo
ZM3011

objednávkové číslo
15 39 722 001
☎ 1/--/6

- náhrada za žárovku: 100 W
- rozměr: Ø 220 × 78 mm
- skladem od: 11/2018



obecné číslo
ZM3020

objednávkové číslo
15 39 722 010
☎ 1/--/8

- náhrada za žárovku: 100 W
- rozměr: 270 × 145 × 81 mm
- skladem od: 11/2018



obecné číslo
ZM3021

objednávkové číslo
15 39 722 011
☎ 1/--/8

- náhrada za žárovku: 100 W
- rozměr: 270 × 145 × 81 mm
- skladem od: 11/2018



KDYŽ CHCETE MÍT DOMA PROFESIONÁLNÍ OSVĚTLENÍ..

EMOS®



Obecné číslo ZD3241

- naklápěcí svítidlo
- široký vyzařovací úhel 100°
- jednoduchá montáž
- výřez 68 mm
- integrovaná svorkovnice



Obecné číslo ZD3141



**Děláme
život
jednodušší**

SPOTLIGHTS Exclusive – bílá

- ✓ materiál těla: plast (PC)
- ✓ materiál difuzoru: plast (PC)
- ✓ typ difuzoru: čirý



obecné číslo
ZD3121

- náhrada za žárovku: 50 W
- rozměr: Ø 90 × 25 mm
- montážní otvor: 68 mm



objednávkové číslo
15 40 115 510

☎ 1/-/6/60

A⁺



obecné číslo
ZD3122

- náhrada za žárovku: 50 W
- rozměr: Ø 90 × 25 mm
- montážní otvor: 68 mm



objednávkové číslo
15 40 115 570

☎ 1/-/6/60

A⁺



obecné číslo
ZD3141

- náhrada za žárovku: 70 W
- rozměr: Ø 90 × 58 mm
- montážní otvor: 68 mm
- skladem od: 10/2018



objednávkové číslo
15 40 110 510

☎ 1/-/10/60

A⁺



obecné číslo
ZD3142

- náhrada za žárovku: 70 W
- rozměr: Ø 90 × 58 mm
- montážní otvor: 68 mm
- skladem od: 10/2018



objednávkové číslo
15 40 110 520

☎ 1/-/10/60

A⁺



Světla uvedená v tomto oddíle – výrobce EMOS spol. s r. o. obsahují zabudované světelné zdroje LED. Světelné zdroje v těchto svítidlech nelze vyměnit.



SPOTLIGHTS Exclusive – broušený nikel

- ✓ materiál těla: plast (PC)
- ✓ materiál difuzoru: plast/hliník
- ✓ typ difuzoru: čirý

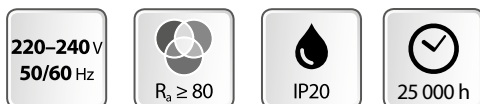

obecné číslo
ZD3221

objednávkové číslo
15 40 125 510
1/-/6/60

- náhrada za žárovku: 50 W
- rozměr: Ø 80 × 25 mm
- montážní otvor: 68 mm



A+



Světla uvedená v tomto oddíle – výrobce EMOS spol. s r. o. obsahují zabudované světelné zdroje LED. Světelné zdroje v těchto svítidlech nelze vyměnit.



obecné číslo
ZD3222

objednávkové číslo
15 40 125 570
1/-/6/60

- náhrada za žárovku: 50 W
- rozměr: Ø 80 × 25 mm
- montážní otvor: 68 mm



A+



obecné číslo
ZD3241

objednávkové číslo
15 40 110 710
1/-/10/60

- náhrada za žárovku: 70 W
- rozměr: Ø 80 × 58 mm
- montážní otvor: 68 mm
- skladem od: 10/2018



A+



obecné číslo
ZD3242

objednávkové číslo
15 40 110 720
1/-/10/60

- náhrada za žárovku: 70 W
- rozměr: Ø 80 × 58 mm
- montážní otvor: 68 mm
- skladem od: 10/2018



A+



SPOTLIGHTS Classic – kruhová, bílá

obecné číslo
ZD3520

objednávkové číslo
15 40 110 511
☎ 1/-/10/40

- náhrada za žárovku: 40 W
- rozměr: 90 × 43,5 mm
- montážní otvor: 70 mm
- **skladem od: 10/2018**



obecné číslo
ZD3521

objednávkové číslo
15 40 130 810
☎ 1/-/10/40

- náhrada za žárovku: 40 W
- rozměr: 90 × 43,5 mm
- montážní otvor: 70 mm
- **skladem od: 10/2018**



obecné číslo
ZD3530

objednávkové číslo
15 40 110 712
☎ 1/-/10/40

- náhrada za žárovku: 50 W
- rozměr: Ø 90 × 43,5 mm
- montážní otvor: 70 mm
- **skladem od: 10/2018**



obecné číslo
ZD3531

objednávkové číslo
15 40 110 722
☎ 1/-/10/40

- náhrada za žárovku: 50 W
- rozměr: Ø 90 × 43,5 mm
- montážní otvor: 70 mm
- **skladem od: 10/2018**



obecné číslo
ZD3530S

objednávkové číslo
15 40 110 711
☎ 1/-/10/40

- náhrada za žárovku: 50 W
- rozměr: Ø 90 × 43,5 mm
- montážní otvor: 70 mm
- **skladem od: 10/2018**



**STEP
DIMMABLE**
100 % 50 % 10 %



obecné číslo
ZD3531S

objednávkové číslo
15 40 110 721
☎ 1/-/10/40

- náhrada za žárovku: 50 W
- rozměr: Ø 90 × 43,5 mm
- montážní otvor: 70 mm
- **skladem od: 10/2018**



**STEP
DIMMABLE**
100 % 50 % 10 %



SPOTLIGHTS Classic – čtvercová, bílá

obecné číslo

ZD3560

objednávkové číslo

15 40 210 510

☎ 1/-/10/40

- náhrada za žárovku: 40 W
- rozměr: 90 × 90 × 43,5 mm
- montážní otvor: 70 mm
- **skladem od: 10/2018**



obecné číslo

ZD3561

objednávkové číslo

15 40 210 520

☎ 1/-/10/40

- náhrada za žárovku: 40 W
- rozměr: 90 × 90 × 43,5 mm
- montážní otvor: 70 mm
- **skladem od: 10/2018**



obecné číslo

ZD3570

objednávkové číslo

15 40 210 710

☎ 1/-/10/40

- náhrada za žárovku: 50 W
- rozměr: Ø 90 × 90 × 43,5 mm
- montážní otvor: 70 mm
- **skladem od: 10/2018**



obecné číslo

ZD3571

objednávkové číslo

15 40 210 720

☎ 1/-/10/40

- náhrada za žárovku: 50 W
- rozměr: Ø 90 × 90 × 43,5 mm
- montážní otvor: 70 mm
- **skladem od: 10/2018**



SPOTLIGHTS Classic – kruhová, stříbrná

obecné číslo
ZD3620

objednávkové číslo
15 40 120 510
☎ 1/-/10/40

- náhrada za žárovku: 40 W
- rozměr: 90 × 43,5 mm
- montážní otvor: 70 mm
- **skladem od: 10/2018**



obecné číslo
ZD3621

objednávkové číslo
15 40 120 520
☎ 1/-/10/40

- náhrada za žárovku: 40 W
- rozměr: 90 × 43,5 mm
- montážní otvor: 70 mm
- **skladem od: 10/2018**



obecné číslo
ZD3630

objednávkové číslo
15 40 120 710
☎ 1/-/10/40

- náhrada za žárovku: 50 W
- rozměr: Ø 90 × 43,5 mm
- montážní otvor: 70 mm
- **skladem od: 10/2018**



obecné číslo
ZD3631

objednávkové číslo
15 40 120 720
☎ 1/-/10/40

- náhrada za žárovku: 50 W
- rozměr: Ø 90 × 43,5 mm
- montážní otvor: 70 mm
- **skladem od: 10/2018**



obecné číslo
ZD3630S

objednávkové číslo
15 40 120 711
☎ 1/-/10/40

- náhrada za žárovku: 50 W
- rozměr: Ø 90 × 43,5 mm
- montážní otvor: 70 mm
- **skladem od: 10/2018**



**STEP
DIMMABLE**
100 % 50 % 10 %



obecné číslo
ZD3631S

objednávkové číslo
15 40 120 721
☎ 1/-/10/40

- náhrada za žárovku: 50 W
- rozměr: Ø 90 × 43,5 mm
- montážní otvor: 70 mm
- **skladem od: 10/2018**



**STEP
DIMMABLE**
100 % 50 % 10 %



SPOTLIGHTS Classic – čtvercová, stříbrná

obecné číslo

ZD3660

objednávkové číslo

15 40 220 510

☞ 1/-/10/40

- náhrada za žárovku: 40 W
- rozměr: 90 × 90 × 43,5 mm
- montážní otvor: 70 mm
- **skladem od: 10/2018**



8 592920 066348

A⁺

obecné číslo

ZD3661

objednávkové číslo

15 40 220 520

☞ 1/-/10/40

- náhrada za žárovku: 40 W
- rozměr: 90 × 90 × 43,5 mm
- montážní otvor: 70 mm
- **skladem od: 10/2018**



8 592920 066355

A⁺

obecné číslo

ZD3670

objednávkové číslo

15 40 220 710

☞ 1/-/10/40

- náhrada za žárovku: 50 W
- rozměr: 90 × 90 × 43,5 mm
- montážní otvor: 70 mm
- **skladem od: 10/2018**



8 592920 066362

A⁺

obecné číslo

ZD3671

objednávkové číslo

15 40 220 720

☞ 1/-/10/40

- náhrada za žárovku: 50 W
- rozměr: 90 × 90 × 43,5 mm
- montážní otvor: 70 mm
- **skladem od: 10/2018**



8 592920 066379

A⁺

DOWNLIGHTS PROFI PLUS vestavná svítidla

- ✓ materiál těla: hliník
- ✓ materiál difuzoru: plast (PC)
- ✓ typ difuzoru: mléčný



Svítidla uvedená v tomto oddíle – výrobce EMOS spol. s r. o. obsahují zabudované světelné zdroje LED. Světelné zdroje v těchto svítidlech nelze vyměnit.

obecné číslo
ZD5112

objednávkové číslo
15 40 111 603
☎ 1/-/-/10

- náhrada za žárovku: 2× 18 W CFL
- rozměr: Ø 170 × 55 mm
- montážní otvor: Ø 150 mm



A⁺



obecné číslo
ZD5222

objednávkové číslo
15 40 112 403
☎ 1/-/-/6

- náhrada za žárovku: 2× 26 W CFL
- rozměr: Ø 220 × 68 mm
- montážní otvor: Ø 205 mm



A⁺



obecné číslo
ZD5232

objednávkové číslo
15 40 113 203
☎ 1/-/-/6

- náhrada za žárovku: 2× 35 W CFL
- rozměr: Ø 220 × 68 mm
- montážní otvor: Ø 205 mm



A⁺⁺



DOWNLIGHTS vestavná svítidla

obecné číslo

ZD6002

objednávkové číslo

15 40 117 520

1/-/-/18

- náhrada za žárovku: 60 W
- rozměr: Ø 115 × 69 mm
- montážní otvor: Ø 90–100 mm



8 592920 057032

A⁺

7,5

WATT

750

LUMEN

4000

KELVIN

NEUTRAL
WHITE

DIMMABLE



obecné číslo

ZD6102

objednávkové číslo

15 40 110 920

1/-/-/8

- náhrada za žárovku: 70 W
- rozměr: Ø 145 × 79 mm
- montážní otvor: Ø 120–130 mm



8 592920 057056

A⁺

9

WATT

900

LUMEN

4000

KELVIN

NEUTRAL
WHITE

DIMMABLE



obecné číslo

ZD6112

objednávkové číslo

15 40 111 221

1/-/-/8

- náhrada za žárovku: 80 W
- rozměr: Ø 175 × 85 mm
- montážní otvor: Ø 145–155 mm



8 592920 057070

A⁺

12

WATT

1200

LUMEN

4000

KELVIN

NEUTRAL
WHITE

DIMMABLE



obecné číslo

ZD6212

objednávkové číslo

15 40 111 920

1/-/-/5

- náhrada za žárovku: 120 W
- rozměr: Ø 245 × 99 mm
- montážní otvor: Ø 195–210 mm



8 592920 057094

A⁺

19

WATT

1900

LUMEN

4000

KELVIN

NEUTRAL
WHITE

DIMMABLE



LED prachotěsná svítidla IP65 PROFI PLUS

- ✓ materiál těla: plast (PC)
- ✓ materiál difuzoru: plast (PC)
- ✓ typ difuzoru: matný
- ✓ nerezové klipy
- ✓ možnost průchozího propojení



Svítidla uvedená v tomto oddíle – výrobce EMOS spol. s r. o. obsahují zabudované světelné zdroje LED. Světelné zdroje v těchto svítidlech nelze vyměnit.

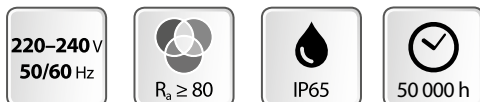

obecné číslo
ZT1120

objednávkové číslo
15 46 123 600
☎ 1/-/-/8

- náhrada za trubicové svítidlo: 2 × 36 W CFL
- rozměr: 1 220 × 90 × 68 mm



8 592920 040089

A⁺



obecné číslo
ZT1130

objednávkové číslo
15 46 133 600
☎ 1/-/-/8

- náhrada za trubicové svítidlo: 2 × 36 W CFL
- rozměr: 1 220 × 90 × 68 mm



8 592920 040102

A⁺



obecné číslo
ZT1220

objednávkové číslo
15 46 125 500
☎ 1/-/-/8

- náhrada za trubicové svítidlo: 2 × 58 W CFL
- rozměr: 1 560 × 90 × 68 mm



8 592920 040126

A⁺



obecné číslo
ZT1230

objednávkové číslo
15 46 135 500
☎ 1/-/-/8

- náhrada za trubicové svítidlo: 2 × 58 W CFL
- rozměr: 1 560 × 90 × 68 mm



8 592920 040140

A⁺



LED prachotěsná svítidla IP65

- ✓ materiál těla: plast (PC)
- ✓ materiál difuzoru: plast (PC)
- ✓ typ difuzoru: matný
- ✓ možnost průchozího propojení



Svítidla uvedená v tomto oddíle – výrobce EMOS spol. s r. o. obsahují zabudované světelné zdroje LED. Světelné zdroje v těchto svítidlech nelze vyměnit.

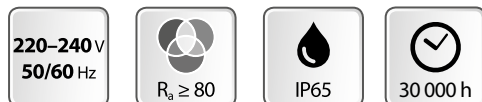

obecné číslo
ZT2020

objednávkové číslo
15 46 022 400
☒ 1/-/-/8

- náhrada za trubicové svítidlo: 1x 18 W CFL
- rozměr: 650 × 80 × 70 mm



A



obecné číslo
ZT2120

objednávkové číslo
15 46 024 000
☒ 1/-/-/8

- rozměr: 1 220 × 80 × 70 mm



A



obecné číslo
ZT2220

objednávkové číslo
15 46 026 000
☒ 1/-/-/8

- rozměr: 1 560 × 80 × 70 mm



A+



KDYŽ CHCETE PROFESIONÁLNĚ OSVĚTLIT PROSTOR...

EMOS®

Obecné číslo ZU1120

- světelná účinnost 150 lm/W
- 200 W – 30 000 lm
- dostupné úhly vyzařování 60°/90°/120°
- barva světla: neutrální bílá
(je možné dodat s různou teplotou chromatičnosti)
- životnost: 50 000 hodin



- značkový stmívatelný napájecí zdroj MEAN WELL
- značkové Seoul LED čipy



- průmyslová svítidla určená pro vysoké stropy
- svítidla se používají na osvětlování skladišť, logistických hal, obchodních center, letišť, hal, komerčních budov, průmyslové výroby

Tato svítidla lze dodat s různými verzemi stmívání dle požadavku zákazníka.

Další produkty této řady:



ZU1110
100 W – 15 000 lm, 150 lm/W



ZU1115
150 W – 22 500 lm, 150 lm/W

**Děláme
život
jednodušší**

Svítidla pro vysoké stropy PROFI PLUS (Highbay)

- ✓ materiál těla: hliník
- ✓ materiál difuzoru: plast (PC)
- ✓ typ difuzoru: čirý
- ✓ světelná účinnost: 150 lm/W



obecné číslo
ZU1110

objednávkové číslo
15 46 111 000
☒ 1/-/-/1

- úhel vyzařování: 120°
- rozměr: Ø 265 × 161 mm
- skladem od: 11/2018



A++



Svítidla uvedená v tomto oddíle – výrobce EMOS spol. s r. o. obsahují zabudované světelné zdroje LED. Světelné zdroje v těchto svítidlech nelze vyměnit.



obecné číslo
ZU1110.6

objednávkové číslo
15 46 111 060
☒ 1/-/-/1

- úhel vyzařování: 60°
- rozměr: Ø 265 × 161 mm
- skladem od: 11/2018



A++



obecné číslo
ZU1110.9

objednávkové číslo
15 46 111 090
☒ 1/-/-/1

- úhel vyzařování: 90°
- rozměr: Ø 265 × 161 mm
- skladem od: 11/2018



A++



obecné číslo
ZU1115

objednávkové číslo
15 46 111 500
☒ 1/-/-/1

- úhel vyzařování: 120°
- rozměr: Ø 265 × 161 mm
- skladem od: 11/2018



A++



obecné číslo
ZU1115.6

objednávkové číslo
15 46 111 560
☒ 1/-/-/1

- úhel vyzařování: 60°
- rozměr: Ø 265 × 161 mm
- skladem od: 11/2018



A++



Baterie

obecné číslo
ZU1115.9

- úhel vyzařování: 90°
- rozměr: Ø 265 × 161 mm
- skladem od: 11/2018



A++

150
WATT

22 500
LUMEN

4 000
KELVIN



Nabíječky,
powerbanky,
zdráje

objednávkové číslo
15 46 111 590
☎ 1/--/1

Světly

obecné číslo
ZU1120

- úhel vyzařování: 120°
- rozměr: Ø 400 × 188 mm
- skladem od: 11/2018



A++

200
WATT

30 000
LUMEN

4 000
KELVIN



Lighting

objednávkové číslo
15 46 112 000
☎ 1/--/1

Meteo stanice,
teploměry,
váhy

obecné číslo
ZU1120.6

- úhel vyzařování: 60°
- rozměr: Ø 400 × 188 mm
- skladem od: 11/2018



A++

200
WATT

30 000
LUMEN

4 000
KELVIN



TV, audio
příslušenství

objednávkové číslo
15 46 112 060
☎ 1/--/1

Produktová
přívody,
navíječky

obecné číslo
ZU1120.9

- úhel vyzařování: 90°
- rozměr: Ø 400 × 188 mm
- skladem od: 11/2018



A++

200
WATT

30 000
LUMEN

4 000
KELVIN



Kabely

objednávkové číslo
15 46 112 090
☎ 1/--/1

Videotelefony,
zvonky

Antény,
DVB-T/T2,
příslušenství

Multimetry,
zkoušečky

Termostaty,
detektory CO
a kouře

Instalační
materiál,
pásy

LED orientační světla – venkovní – vestavná

- ✓ materiál těla: hliník
- ✓ materiál difuzoru: sklo
- ✓ typ difuzoru: mléčný

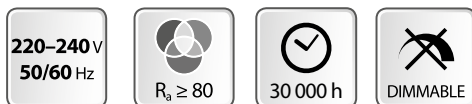

Svítidla uvedená v tomto oddíle – výrobce EMOS spol. s r. o. obsahují zabudované světelné zdroje LED. Světelné zdroje v těchto svítidlech nelze vyměnit.

obecné číslo

ZC0101

objednávkové číslo
15 45 000 010
☎ 1/--/16

- montážní otvor: 80 × 75 mm
- podomítková instalační krabice součástí balení
- rozměr: 90 × 90 × 80 mm



A



obecné číslo

ZC0102

objednávkové číslo
15 45 000 020
☎ 1/--/16

- montážní otvor: 125 × 58 mm
- podomítková instalační krabice součástí balení
- rozměr: 140 × 70 × 80 mm



A



obecné číslo

ZC0105

objednávkové číslo
15 45 000 050
☎ 1/--/16

- montážní otvor: 80 × 75 mm
- podomítková instalační krabice součástí balení
- rozměr: 90 × 90 × 71 mm



A



obecné číslo

ZC0106

objednávkové číslo
15 45 000 060
☎ 1/--/16

- montážní otvor: 125 × 58 mm
- podomítková instalační krabice součástí balení
- rozměr: 140 × 70 × 71 mm



A



Baterie

obecné číslo
ZC0107

objednávkové číslo
15 45 000 070
☎ 1/--/8

- montážní otvor: 128 × 112 mm
- podomítková instalační krabice součástí balení
- rozměr: 140 × 140 × 74 mm



A



Nabíječky,
powerbanky,
zdrvoje

Svítliny

Lighting

obecné číslo
ZC0108

objednávkové číslo
15 45 000 080
☎ 1/--/24

- montážní otvor: 115 × 70 mm
- podomítková instalační krabice součástí balení
- rozměr: 123 × 53 × 61 mm



A+



Meteorostanice,
teploměry,
váhy

TV, audio
příslušenství

obecné číslo
ZC0109

objednávkové číslo
15 45 000 090
☎ 1/--/24

- montážní otvor: 75 × 70 mm
- podomítková instalační krabice součástí balení
- rozměr: 80 × 80 × 61 mm



A+



Produktová
přívody,
navíjačky

Kabely

obecné číslo
ZC0110

objednávkové číslo
15 45 000 100
☎ 1/--/24

- montážní otvor: 115 × 70 mm
- podomítková instalační krabice součástí balení
- rozměr: 123 × 53 × 61 mm



A+



Videotelefony,
zvonky

Antény,
DVB-T/T2,
příslušenství

Multimetry,
zkoušečky

obecné číslo
ZC0111

objednávkové číslo
15 45 000 110
☎ 1/--/24

- montážní otvor: 75 × 70 mm
- podomítková instalační krabice součástí balení
- rozměr: 80 × 80 × 61 mm



A+



Termostaty,
detektory CO
a kouře

Instalační
materiál,
pásky

LED orientační světla – venkovní – přísazená

- ✓ materiál těla: hliník
- ✓ typ difuzoru: mléčný

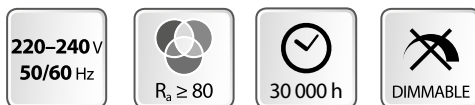

Svítidla uvedená v tomto oddíle – výrobce EMOS spol. s r. o. obsahují zabudované světelné zdroje LED. Světelné zdroje v těchto svítidlech nelze vyměnit.

obecné číslo
ZC0103

objednávkové číslo
15 45 000 030
☒ 1/-/-/24

- podomítková instalační krabice součástí balení
- rozměr: 90 × 90 × 53 mm



8 592920 037294

A



obecné číslo
ZC0104

objednávkové číslo
15 45 000 040
☒ 1/-/-/12

- podomítková instalační krabice součástí balení
- rozměr: 140 × 140 × 57 mm



8 592920 037300

A



LED kabinetní světla SMARTBAR

Svítidla uvedená v tomto oddíle – výrobce EMOS spol. s r. o. obsahují zabudované světelné zdroje LED. Světelné zdroje v těchto svítidlech nelze vyměnit.

220–240 V
50/60 Hz

25 000 h

DIMMABLE



obecné číslo
ZS2010

- délka: 800 mm
- rozměr: 800 × 29 × 10 mm
- úhel vyzařování: 120°



objednávkové číslo
15 31 202 010
☎ 1/--/18



11 WATT

700 LUMEN

3000 KELVIN

WARM WHITE

DIMMABLE



obecné číslo
ZS2020

- délka: 800 mm
- rozměr: 800 × 29 × 10 mm
- úhel vyzařování: 120°



objednávkové číslo
15 31 201 010
☎ 1/--/18



11 WATT

700 LUMEN

4000 KELVIN

NEUTRAL WHITE

DIMMABLE



obecné číslo
ZS2030

- délka: 500 mm
- rozměr: 500 × 29 × 10 mm
- úhel vyzařování: 120°



objednávkové číslo
15 31 202 020
☎ 1/--/12



7,5 WATT

400 LUMEN

3000 KELVIN

WARM WHITE

DIMMABLE



obecné číslo
ZS2040

- délka: 500 mm
- rozměr: 500 × 29 × 10 mm
- úhel vyzařování: 120°



objednávkové číslo
15 31 201 020
☎ 1/--/18



7,5 WATT

400 LUMEN

4000 KELVIN

NEUTRAL WHITE

DIMMABLE



T5 LED LIGHT osvětlení – lišta



obecné číslo

ZS2111

objednávkové číslo

15 43 211 100

☒ 1/-/-/20

- délka: 313 mm
- rozměr: 313 × 22 × 30 mm
- úhel vyzařování: 120°
- **skladem od: 10/2018**



8 592920 063187

A++



Svítidla uvedená v tomto oddíle – výrobce EMOS spol. s r. o. obsahují zabudované světelné zdroje LED. Světelné zdroje v těchto svítidlech nelze vyměnit.



obecné číslo

ZS2121

objednávkové číslo

15 43 212 100

☒ 1/-/-/20

- délka: 573 mm
- rozměr: 573 × 22 × 30 mm
- úhel vyzařování: 120°
- **skladem od: 10/2018**



8 592920 063194

A+

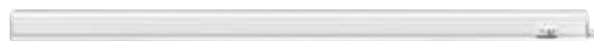

obecné číslo

ZS2131

objednávkové číslo

15 43 213 100

☒ 1/-/-/20

- délka: 813 mm
- rozměr: 813 × 22 × 30 mm
- úhel vyzařování: 120°
- **skladem od: 10/2018**



8 592920 063200

A+



obecné číslo

ZS2141

objednávkové číslo

15 43 214 100

☒ 1/-/-/20

- délka: 1 173 mm
- rozměr: 1 173 × 22 × 30 mm
- úhel vyzařování: 120°
- **skladem od: 10/2018**



8 592920 063217

A+



SMARTBAR



Svítidla uvedená v tomto oddíle – výrobce EMOS spol. s r. o. obsahují zabudované světelné zdroje LED. Světelné zdroje v těchto svítidlech nelze vyměnit.

220-240V
50/60 Hz

25 000 h

DIMMABLE

obecné číslo
ZS2110

objednávkové číslo
15 31 211 010
☎ 1/-/-/30

- délka: 300 mm
- rozměr: 300 × 23 × 37 mm
- úhel vyzařování: 120°



A+

5 WATT

500 LUMEN

4000 KELVIN

NEUTRAL WHITE

DIMMABLE

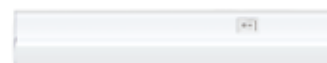

obecné číslo
ZS2120

objednávkové číslo
15 31 211 020
☎ 1/-/-/30

- délka: 600 mm
- rozměr: 600 × 23 × 37 mm
- úhel vyzařování: 120°



A+

10 WATT

1000 LUMEN

4000 KELVIN

NEUTRAL WHITE

DIMMABLE

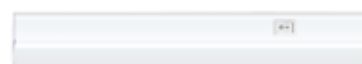

obecné číslo
ZS2130

objednávkové číslo
15 31 211 030
☎ 1/-/-/30

- délka: 860 mm
- rozměr: 860 × 23 × 37 mm
- úhel vyzařování: 120°



A+

15 WATT

1400 LUMEN

4000 KELVIN

NEUTRAL WHITE

DIMMABLE

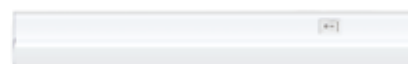

obecné číslo
ZS2140

objednávkové číslo
15 31 211 040
☎ 1/-/-/30

- délka: 1 150 mm
- rozměr: 1 150 × 23 × 37 mm
- úhel vyzařování: 120°



A+

20 WATT

1900 LUMEN

4000 KELVIN

NEUTRAL WHITE

DIMMABLE

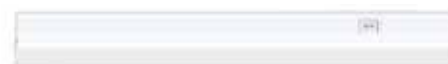

Stolní lampičky

Svítidla uvedená v tomto oddíle
(mimo Z75970, Z7597W, Z7597P, Z7597B, Z7597G)
– výrobce EMOS spol. s r. o. obsahují zabudované světelné zdroje
LED. Světelné zdroje v těchto svítidlech nelze vyměnit.

obecné číslo
Z7593

objednávkové číslo
15 38 151 000
☎ 1/--/2

- barva: bílá
- napájecí zdroj: 12 V/500 mA
- napájecí zdroj součástí balení
- rozměr: 180 × 460 mm
- **skladem od: 10/2018**



A



Touch Switch
& Dimmable



CARLA



obecné číslo
Z7594

objednávkové číslo
15 38 152 000
☎ 1/--/4

- barva: černá
- napájecí zdroj: 12 V/500 mA
- napájecí zdroj součástí balení
- rozměr: 170 × 340 mm
- **skladem od: 10/2018**



A



Touch Switch
& Dimmable



DEXTER



obecné číslo
Z7595

objednávkové číslo
15 38 153 000
☎ 1/--/6

- barva: bílá
- napájecí zdroj: 12 V/360 mA
- napájecí zdroj součástí balení
- rozměr: 400 × 300 mm
- **skladem od: 10/2018**



A+



Touch Switch
& Dimmable



JASMINE



obecné číslo
Z7551

objednávkové číslo
15 38 040 100
☎ 1/--/4

- barva: černá
- napájecí zdroj: 10 V/350 mA
- napájecí zdroj součástí balení
- rozměr: 120 × 305 × 140



A++



Touch Switch
& Dimmable



obecné číslo
Z7552

objednávkové číslo
15 38 040 200
☎ 1/--/4

- barva: bílá
- napájecí zdroj: 10 V/350 mA
- napájecí zdroj součástí balení
- rozměr: 120 × 305 × 140



A++



Touch Switch
& Dimmable



obecné číslo
Z7553

objednávkové číslo
15 38 040 300
☎ 1/--/8

- barva: červená
- napájecí zdroj: 10 V/350 mA
- napájecí zdroj součástí balení
- rozměr: 120 × 305 × 140



A++



Touch Switch
& Dimmable



Baterie

obecné číslo
Z7572

objednávkové číslo
15 38 060 200
☎ 1/--/3

- barva: bílá
- napájecí zdroj: 12 V/1 000 mA
- napájecí zdroj součástí balení
- USB port
- rozměr: 95 × 140 × 350



A

7 WATT 360 LUMEN 4500 KELVIN NEUTRAL WHITE DIMMABLE

USB & Touch Switch & Dimmable



Nabíječky, powerbanky, zdroje

Svítliny

obecné číslo
Z7575

objednávkové číslo
15 38 060 500
☎ 1/--/3

- barva: černá
- napájecí zdroj: 12 V/1 000 mA
- napájecí zdroj součástí balení
- USB port
- rozměr: 95 × 140 × 350



A

7 WATT 360 LUMEN 4500 KELVIN NEUTRAL WHITE DIMMABLE

USB & Touch Switch & Dimmable



Lighting

Meteorostanice, teploměry, váhy

obecné číslo
Z7591W

objednávkové číslo
15 38 080 100
☎ 1/--/15

- barva: bílá
- typ napájení: baterie
- integrovaná nabíjecí baterie
- napájecí zdroj: USB
- rozměr: 80 × 80 × 255



A

2,5 WATT 170 LUMEN 5000 KELVIN NEUTRAL WHITE DIMMABLE

Touch Switch & Dimmable



TV, audio příslušenství

Produktová příloha, návody

obecné číslo
Z7592W

objednávkové číslo
15 38 080 200
☎ 1/--/9

- barva: bílá
- typ napájení: baterie
- integrovaná nabíjecí baterie
- napájecí zdroj: USB
- rozměr: 100 × 125 × 205



A

2,5 WATT 180 LUMEN 5000 KELVIN NEUTRAL WHITE DIMMABLE

Touch Switch & Dimmable



Kabely

Videotelefony, zvonky

obecné číslo
Z7523W

objednávkové číslo
15 38 090 100
☎ 1/--/6

- barva: bílá
- napájecí zdroj: 12 V/360 mA
- napájecí zdroj součástí balení
- rozměr: 120 × 210 × 325



A

6 WATT 320 LUMEN 5000 KELVIN NEUTRAL WHITE DIMMABLE

HOME



Antény, DVB-T/2, příslušenství

Multimetry, zkoušečky

obecné číslo
Z7523B

objednávkové číslo
15 38 090 200
☎ 1/--/6

- barva: černá
- napájecí zdroj: 12 V/360 mA
- napájecí zdroj součástí balení
- rozměr: 120 × 210 × 325



A

6 WATT 360 LUMEN 5000 KELVIN NEUTRAL WHITE DIMMABLE

HOME



Termistory, detektory CO a kouře

Instalční materiál, pásy

obecné číslo

Z7596W

objednávkové číslo

15 38 100 100

☒ 1/-/-/6

- barva: bílá
- napájecí zdroj: 12 V/1 000 mA
- napájecí zdroj součástí balení
- USB port
- rozměr: 170 × 170 × 385



8 592920 027547

A⁺

4,5

WATT

370

LUMEN

4000

KELVIN

NEUTRAL
WHITE

DIMMABLE

USB
& Touch Switch
& Dimmable

obecné číslo

Z7596B

objednávkové číslo

15 38 100 200

☒ 1/-/-/6

- barva: černá
- napájecí zdroj: 12 V/1 000 mA
- napájecí zdroj součástí balení
- USB port
- rozměr: 170 × 170 × 385



8 592920 027523

A⁺

4,5

WATT

370

LUMEN

4000

KELVIN

NEUTRAL
WHITE

DIMMABLE

USB
& Touch Switch
& Dimmable

obecné číslo

Z7596R

objednávkové číslo

15 38 100 300

☒ 1/-/-/6

- barva: červená
- napájecí zdroj: 12 V/1 000 mA
- napájecí zdroj součástí balení
- USB port
- rozměr: 170 × 170 × 385



8 592920 027530

A⁺

4,5

WATT

370

LUMEN

4000

KELVIN

NEUTRAL
WHITE

DIMMABLE

USB
& Touch Switch
& Dimmable

obecné číslo

Z7597W

objednávkové číslo

15 38 110 100

☒ 1/-/-/6

- barva: bílá
- patice: E14
- vyměnitelná žárovka 6 W součástí balení
- napájecí zdroj: 220–240 V~
- napájecí zdroj součástí balení
- rozměr: 110 × 110 × 335



8 592920 036488

A⁺

6

WATT

500

LUMEN

4100

KELVIN

NEUTRAL
WHITE

DIMMABLE

USB
& Touch Switch
& Dimmable

LOLLI



obecné číslo

Z7597P

objednávkové číslo

15 38 110 200

☒ 1/-/-/6

- barva: růžová
- patice: E14
- vyměnitelná žárovka 6 W součástí balení
- napájecí zdroj: 220–240 V~
- napájecí zdroj součástí balení
- rozměr: 110 × 110 × 335



8 592920 036495

A⁺

6

WATT

500

LUMEN

4100

KELVIN

NEUTRAL
WHITE

DIMMABLE

USB
& Touch Switch
& Dimmable

LOLLI



obecné číslo

Z7597B

objednávkové číslo

15 38 110 300

☒ 1/-/-/6

- barva: modrá
- patice: E14
- vyměnitelná žárovka 6 W součástí balení
- napájecí zdroj: 220–240 V~
- napájecí zdroj součástí balení
- rozměr: 110 × 110 × 335



8 592920 036501

A⁺

6

WATT

500

LUMEN

4100

KELVIN

NEUTRAL
WHITE

DIMMABLE

USB
& Touch Switch
& Dimmable

LOLLI



Baterie

obecné číslo
Z7597G

objednávkové číslo
15 38 110 400
☎ 1/-/-/6

- barva: zelená
- patice: E14
- vyměnitelná žárovka 6 W součástí balení
- napájecí zdroj: 220–240 V~
- napájecí zdroj součástí balení
- rozměr: 110 × 110 × 335



A⁺



LOLLI



Svítliny

obecné číslo
Z7597O

objednávkové číslo
15 38 110 500
☎ 1/-/-/6

- barva: oranžová
- patice: E14
- vyměnitelná žárovka 6 W součástí balení
- napájecí zdroj: 220–240 V~
- napájecí zdroj součástí balení
- rozměr: 110 × 110 × 335



A⁺



LOLLI



Lighting

obecné číslo
Z7501W

objednávkové číslo
15 38 120 100
☎ 1/-/-/4

- barva: bílá
- napájecí zdroj: 220–240 V~
- napájecí zdroj součástí balení
- rozměr: 150 × 150 × 335 mm



A⁺



GEORGE



Meteorostanice,
teploměr,
váhy

TV, audio
přisloušenství

Produktová
přívody,
navíjačky

Kabely

obecné číslo
Z7501BK

objednávkové číslo
15 38 120 200
☎ 1/-/-/4

- barva: černá
- napájecí zdroj: 220–240 V~
- napájecí zdroj součástí balení
- rozměr: 150 × 150 × 335 mm



A⁺



GEORGE



Videotelefony,
zvonky

obecné číslo
Z7501BL

objednávkové číslo
15 38 120 300
☎ 1/-/-/4

- barva: modrá
- napájecí zdroj: 220–240 V~
- napájecí zdroj součástí balení
- rozměr: 150 × 150 × 335 mm



A⁺



GEORGE



Antény,
DVB-T/T2,
přisloušenství

Multimetry,
zkoušečky

obecné číslo
Z7502W

objednávkové číslo
15 38 130 100
☎ 1/-/-/8

- barva: bílá
- napájecí zdroj: 220–240 V~
- napájecí zdroj součástí balení
- rozměr: 135 × 135 × 360 mm



A⁺



CORA



& vertical
horizontal
orientation

Instalační
materiál,
pásky

obecné číslo
Z7503CH

objednávkové číslo
15 38 140 100
☞ 1/-/-/6

- barva: černá
- napájecí zdroj: 220–240 V~
- napájecí zdroj součástí balení
- rozměr: 180 × 150 × 380 mm



A+



GLORY



obecné číslo
Z7598

objednávkové číslo
15 38 150 100
☞ 1/-/-/2

- barva: bílá, černá
- napájecí zdroj: 12 V/420 mA
- napájecí zdroj součástí balení
- rozměr: 185 × 185 × 420 mm



A



Touch Switch & Dimmable



BELLA



obecné číslo
Z7599B

objednávkové číslo
15 38 150 200
☞ 1/-/-/8

- barva: černá
- napájecí zdroj: 5 V/1 A
- napájecí zdroj součástí balení
- rozměr: 170 × 105 × 350 mm



A



Touch Switch & Dimmable



EDDY



obecné číslo
Z7599W

objednávkové číslo
15 38 150 201
☞ 1/-/-/8

- barva: bílá
- napájecí zdroj: 5 V/1 A
- napájecí zdroj součástí balení
- rozměr: 170 × 105 × 350 mm



A



Touch Switch & Dimmable



EDDY



Baterie

Nabíječky,
powerbanky,
zdroje

Svítliny

Lighting

Meteorostanice,
teploměry,
váhy

TV, audio
příslušenství

Prodlužovací
přívody,
navijáky

Kabely

Videotelefony,
zvonky

Antény,
DVB-T/T2,
příslušenství

Multimetry,
zkoušečky

Termostaty,
detektory CO
a kouře

Instalační
materiál,
pásky

Senzory

Pohybová čidla PIR

Baterie

Nabíječky,
powerbanky,
zdroje

Světly

Lighting

Meteostanice,
teploměry,
váhyTV, audio
přisloušenstvíProdlužovací
přívody,
navíjčky

Kabely

Videotelefony,
zvonkyAntény,
DVB-I/12,
přisloušenstvíMultimetry,
zkoušečkyTermostaty,
detektory CO
a kouřeInstalační
materiál,
pásy

obecné číslo
G1120

typ G1120
objednávkové číslo
14 54 007 200
☎ 1/-/-40

- detekční úhel: 180°
- detekční dosah: 12 m
- doba sepnutí:
min. 10 sekund – max. 7 minut
- krytí: IP44
- typ senzoru: PIR
- napájení: 230 V~/50 Hz
- max. zátěž odporová: 1 200 W



obecné číslo
G1125

typ G1125
objednávkové číslo
14 54 007 250
☎ 1/-/-40

- detekční úhel: 180°
- detekční dosah: 12 m
- doba sepnutí:
min. 10 sekund – max. 7 minut
- krytí: IP44
- typ senzoru: PIR
- napájení: 230 V~/50 Hz
- max. zátěž odporová: 1 200 W



obecné číslo
G1140

typ G1140
objednávkové číslo
14 54 009 100
☎ 1/-/-24

- detekční úhel: 180°
- detekční dosah: 12 m
- doba sepnutí:
min. 10 sekund – max. 15 minut
- krytí: IP65
- typ senzoru: PIR
- napájení: 230 V~/50 Hz
- max. zátěž odporová: 1 200 W



obecné číslo
G1150

typ G1150
objednávkové číslo
14 54 008 200
☎ 1/-/-20

- detekční úhel: 360°
- detekční dosah: 6 m
- doba sepnutí:
min. 10 sekund – max. 15 minut
- krytí: IP20
- typ senzoru: PIR
- napájení: 230 V~/50 Hz
- max. zátěž odporová: 2 000 W



obecné číslo
G1130

typ G1130
objednávkové číslo
14 54 008 100
☎ 1/-/-20

- detekční úhel: 360°
- detekční dosah: 6 m
- doba sepnutí:
min. 10 sekund – max. 7 minut
- krytí: IP20
- typ senzoru: PIR
- napájení: 230 V~/50 Hz
- max. zátěž odporová: 1 200 W



obecné číslo

G1160

typ G1160
objednávkové číslo
14 54 010 100
☒ 1/-/-/36

- detekční úhel: 360°
- detekční dosah: 6 m
- doba sepnutí:
min. 10 sekund – max. 15 minut
- krytí: IP20
- typ senzoru: PIR
- napájení: 230 V~/50 Hz
- max. zátěž odporová: 1 200 W



8 592920 025154



obecné číslo

G1110

typ G1110
objednávkové číslo
14 54 007 100
☒ 1/-/-/80

- detekční úhel: 360°
- detekční dosah: 6 m
- doba sepnutí:
5 s, 30 s, 1 min, 3 min, 5 min, 8 min
- krytí: IP20
- typ senzoru: PIR
- napájení: 230 V~/50 Hz
- max. zátěž odporová: 800 W



8 592920 025109



Pohybová čidla MW – microwave

obecné číslo

G1180

typ G1180
objednávkové číslo
14 54 012 100
☒ 1/-/-/24

- detekční úhel: 360°
- detekční dosah: 8 m
- doba sepnutí:
min. 10 sekund – max. 12 minut
- krytí: IP20
- typ senzoru: mikrovlnný
- napájení: 230 V~/50 Hz
- max. zátěž odporová: 1 200 W



8 592920 025178



obecné číslo

G1190

typ G1190
objednávkové číslo
14 54 013 100
☒ 1/-/-/24

- detekční úhel: 360°
- detekční dosah: 8 m
- doba sepnutí:
min. 10 sekund – max. 12 minut
- krytí: IP20
- typ senzoru: mikrovlnný
- napájení: 230 V~/50 Hz
- max. zátěž odporová: 1 200 W



8 592920 025185



obecné číslo

G1210

typ G1210
objednávkové číslo
14 54 014 100
☒ 1/-/-/80

- detekční úhel: 360°
- detekční dosah: 15 m
- doba sepnutí:
min. 10 sekund – max. 12 minut
- krytí: IP20
- typ senzoru: mikrovlnný
- napájení: 230 V~/50 Hz
- max. zátěž odporová: 1 200 W



8 592920 025192



LED noční světla 230 V AC

obecné číslo

P3304

typ LX-LD-108P
objednávkové číslo
14 56 000 040
☎ 1/-/-40

zdroj světla: 8× LED Ø 5 mm ■ napájení:
230 V~/50 Hz ■ automatické zapnutí/
vypnutí ■ fotosenzor ■ pohybové
čidlo ■ časová prodleva: 30 sekund
+/- 3 sekundy ■ detekční dosah: 5 m
■ rozměr: 70 × 75 mm ■ prodejní obal:
1 ks, blistr



obecné číslo

P3307

typ E-34202
objednávkové číslo
14 56 000 070
☎ 1/-/3/60

zdroj světla: 3× LED Ø 5 mm
■ napájení: 230 V~/50 Hz, max.
0,63 W ■ automatické zapnutí/vypnutí
■ fotosenzor ■ rozměr: Ø 81 mm
■ prodejní obal: 1 ks, blistr



obecné číslo

P3302

typ 7081NL
objednávkové číslo
14 56 000 011
☎ 1/-/12/72

zdroj světla: 5× LED Ø 5 mm ■ napájení:
230 V~/50 Hz, 0,6 W ■ vypínač ■ rozměr:
53 × 65 mm ■ prodejní obal: 1 ks, blistr



obecné číslo

P3306

typ EMN100
objednávkové číslo
14 56 000 060
☎ 1/4/-/36

zdroj světla: 3× LED Ø 5 mm ■ napájení:
230 V~/50 Hz, max. 0,5 W ■ automatické
zapnutí/vypnutí ■ fotosenzor ■ rozměr:
50 × 70 mm ■ prodejní obal: 1 ks, blistr



Lapač hmyzu elektrický 230 V AC

obecné číslo

P4103

typ IK105-4W
objednávkové číslo
14 48 000 030
☎ 1/-/-/12

zdroj světla: UV-A zářivka 4 W ■ délka
napájecího vodiče: 1 m ■ rozměr:
125 × 245 mm



Celé portfolio vánočního sortimentu naleznete ve speciálním katalogu.



LED dekorační osvětlení

obecné číslo
ZY2017T

objednávkové číslo
15 34 201 700
☒ 1/-/-/16



40 LED světelný řetěz – zelené + modré + růžové kuličky s časovačem

■ délka LED řetězu: 4 m ■ délka přívodu: 5 m ■ použití: venkovní i vnitřní ■ příkon: 2,4 W ■ tvar: kulička ■ typ: řetěz ■ krytí: IP44 ■ **skladem od: 9/2018**

obecné číslo
ZY2018T

objednávkové číslo
15 34 201 800
☒ 1/-/-/16



40 LED světelný řetěz – modré + bílé kuličky s časovačem

■ délka LED řetězu: 4 m ■ délka přívodu: 5 m ■ použití: venkovní i vnitřní ■ příkon: 2,4 W ■ tvar: kulička ■ typ: řetěz ■ krytí: IP44 ■ **skladem od: 9/2018**

obecné číslo
ZY2019T

objednávkové číslo
15 34 201 900
☒ 1/-/-/16



40 LED světelný řetěz – modré + růžové kuličky s časovačem

■ délka LED řetězu: 4 m ■ délka přívodu: 5 m ■ použití: venkovní i vnitřní ■ příkon: 2,4 W ■ tvar: kulička ■ typ: řetěz ■ krytí: IP44 ■ **skladem od: 9/2018**

obecné číslo
ZY2020T

objednávkové číslo
15 34 202 000
☒ 1/-/-/16



40 LED světelný řetěz – žluté + růžové kuličky s časovačem

■ délka LED řetězu: 4 m ■ délka přívodu: 5 m ■ použití: venkovní i vnitřní ■ příkon: 2,4 W ■ tvar: kulička ■ typ: řetěz ■ krytí: IP44 ■ **skladem od: 9/2018**

obecné číslo
ZY2021T

objednávkové číslo
15 34 202 100
☒ 1/-/-/12



40 LED světelný řetěz – kuličky 2,5 cm, teplá bílá, s časovačem

■ délka LED řetězu: 4 m ■ délka přívodu: 5 m ■ použití: venkovní i vnitřní ■ příkon: 3,6 W ■ tvar: kulička ■ typ: řetěz ■ krytí: IP44 ■ **skladem od: 9/2018**

obecné číslo
ZY2022T

objednávkové číslo
15 34 202 200
☒ 1/-/-/12



40 LED světelný řetěz – kuličky 2,5 cm, studená bílá, s časovačem

■ délka LED řetězu: 4 m ■ délka přívodu: 5 m ■ použití: venkovní i vnitřní ■ příkon: 3,6 W ■ tvar: kulička ■ typ: řetěz ■ krytí: IP44 ■ **skladem od: 9/2018**

Baterie

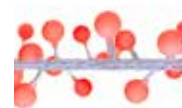
obecné číslo
ZY2023Tobjednávkové číslo
15 34 202 300
☒ 1/-/-12**40 LED světelný řetěz – kuličky 2,5 cm, multicolor, s časovačem**■ délka LED řetězu: 4 m ■ délka přívodu: 5 m ■ použití: venkovní i vnitřní ■ příkon: 3,6 W ■ tvar: kulička ■ typ: řetěz ■ krytí: IP44 ■ **skladem od: 9/2018**obecné číslo
ZY2024Tobjednávkové číslo
15 34 202 400
☒ 1/-/-12**40 LED světelný řetěz – kuličky 2,5 cm, červená, s časovačem**■ délka LED řetězu: 4 m ■ délka přívodu: 5 m ■ použití: venkovní i vnitřní ■ příkon: 3,6 W ■ tvar: kulička ■ typ: řetěz ■ krytí: IP44 ■ **skladem od: 9/2018**

Svítily

Lighting

obecné číslo
ZY2025Tobjednávkové číslo
15 34 202 500
☒ 1/-/-12**40 LED světelný řetěz – kuličky 2,5 cm, modrá, s časovačem**■ délka LED řetězu: 4 m ■ délka přívodu: 5 m ■ použití: venkovní i vnitřní ■ příkon: 3,6 W ■ tvar: kulička ■ typ: řetěz ■ krytí: IP44 ■ **skladem od: 9/2018**obecné číslo
ZY2026Tobjednávkové číslo
15 34 202 600
☒ 1/-/-12**40 LED světelný řetěz – kuličky 2,5 cm, růžová, s časovačem**■ délka LED řetězu: 4 m ■ délka přívodu: 5 m ■ použití: venkovní i vnitřní ■ příkon: 3,6 W ■ tvar: kulička ■ typ: řetěz ■ krytí: IP44 ■ **skladem od: 9/2018**

Meteostanice, teploměry, váhy

TV, audio příslušenství

obecné číslo
ZY1938objednávkové číslo
15 34 193 800
☒ 1/-/-6**LED světelný řetěz – 10× party žárovky, multicolor**■ délka LED řetězu: 5 m ■ délka přívodu: 5 m ■ použití: venkovní i vnitřní ■ příkon: 2,25 W ■ tvar: koule ■ typ: řetěz ■ krytí: IP44 ■ **skladem od: 9/2018**obecné číslo
ZY1939objednávkové číslo
15 34 193 900
☒ 1/-/-6**LED světelný řetěz – 10× party žárovky mléčné, teplá bílá**■ délka LED řetězu: 5 m ■ délka přívodu: 5 m ■ použití: venkovní i vnitřní ■ příkon: 2,25 W ■ tvar: koule ■ typ: řetěz ■ krytí: IP44 ■ **skladem od: 9/2018**

Produktová příloha, návody

Kabely

obecné číslo
ZY2053objednávkové číslo
15 34 205 300
☒ 1/-/-6**LED světelný řetěz – 10× party žárovky čiré, teplá bílá**■ délka LED řetězu: 5 m ■ délka přívodu: 5 m ■ použití: venkovní i vnitřní ■ příkon: 2,25 W ■ tvar: koule ■ typ: řetěz ■ krytí: IP44 ■ **skladem od: 9/2018**obecné číslo
ZY2096objednávkové číslo
15 34 209 600
☒ 1/-/-24**30 LED světelný řetěz – provaz, 3× AA, teplá bílá**■ délka LED řetězu: 3 m ■ délka přívodu: 0,3 m ■ použití: vnitřní ■ příkon: 0,6 W ■ tvar: provaz ■ typ: dekorace ■ krytí: IP20 ■ **skladem od: 9/2018**

Videotelefony, zvonky

Antény, DVB-T2, příslušenství

obecné číslo
ZY2097objednávkové číslo
15 34 209 700
☒ 1/-/-12**LED svítící dekorace – sklenice, 2× AAA, teplá bílá**■ použití: vnitřní ■ příkon: 0,6 W ■ tvar: sklenice ■ typ: dekorace ■ krytí: IP20 ■ **skladem od: 9/2018**obecné číslo
ZY2098objednávkové číslo
15 34 209 800
☒ 1/-/-8**LED svítící girlanda – 5× skleničky, 3× AA, teplá bílá**■ délka přívodu: 0,5 m ■ použití: vnitřní ■ příkon: 0,6 W ■ tvar: skleničky ■ typ: dekorace ■ krytí: IP20 ■ **skladem od: 9/2018**

Multimetry, zkoušečky

Termostaty, detektory CO a kouře

Instalační materiál, pásy

obecné číslo
ZY2099

objednávkové číslo
15 34 209 900
☎ 1/-/-18



LED svítící girlanda – 5× plastové kuličky, 2× AA, teplá bílá
■ délka LED řetězu: 1,35 m ■ délka přívodu: 0,3 m ■ použití:
vnitřní ■ příkon: 0,6 W ■ tvar: kuličky ■ typ: girlanda ■ krytí:
IP20 ■ **skladem od: 9/2018**

obecné číslo
ZY2107

objednávkové číslo
15 34 210 700
☎ 1/-/-12



10 LED svítící dekorace – bílý svícen, 3× AA, teplá bílá
■ použití: vnitřní ■ příkon: 0,6 W ■ tvar: svícen ■ typ:
dekorace ■ krytí: IP20 ■ **skladem od: 9/2018**

obecné číslo
ZY2108

objednávkové číslo
15 34 210 800
☎ 1/-/-6



19 LED svítící dekorace – stříbrný svícen, 3× AA, teplá bílá
■ použití: vnitřní ■ příkon: 1,2 W ■ tvar: svícen ■ typ:
dekorace ■ krytí: IP20 ■ **skladem od: 9/2018**

obecné číslo
ZY2109

objednávkové číslo
15 34 210 900
☎ 1/-/-6

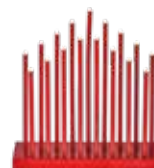

17 LED svítící dekorace – červený svícen, 3× AA, teplá bílá
■ použití: vnitřní ■ příkon: 1,2 W ■ tvar: svícen ■ typ:
dekorace ■ krytí: IP20 ■ **skladem od: 9/2018**

obecné číslo
ZY2110

objednávkové číslo
15 34 211 000
☎ 1/-/-6



20 LED svítící dekorace – černý svícen, 3× AA, teplá bílá
■ použití: vnitřní ■ příkon: 1,2 W ■ tvar: svícen ■ typ:
dekorace ■ krytí: IP20 ■ **skladem od: 9/2018**

obecné číslo
ZY1977

objednávkové číslo
15 34 197 700
☎ 1/-/-12



LED dekorace – lucerna vintage, 3× AA, teplá bílá, časovač
■ použití: vnitřní ■ příkon: 1,5 W ■ typ: lucerna ■ krytí: IP20
■ **skladem od: 9/2018**

obecné číslo
ZY1978

objednávkové číslo
15 34 197 800
☎ 1/-/-12



LED dekorace – lucerna vintage, 3× AA, teplá bílá, časovač
■ použití: vnitřní ■ příkon: 1,5 W ■ typ: lucerna ■ krytí: IP20
■ **skladem od: 9/2018**

obecné číslo
ZY2111

objednávkové číslo
15 34 211 100
☎ 1/-/-6



LED dekorace – lucerna vintage, 3× AA, teplá bílá, časovač
■ použití: vnitřní ■ příkon: 1,5 W ■ typ: lucerna ■ krytí: IP20
■ **skladem od: 9/2018**

obecné číslo
ZY2112

objednávkové číslo
15 34 211 200
☎ 1/-/-4



LED dekorace – petrolejka vintage, 3× AA, teplá bílá, časovač
■ použití: vnitřní ■ příkon: 1,5 W ■ typ: lucerna ■ krytí: IP20
■ **skladem od: 9/2018**

obecné číslo
ZY2113

objednávkové číslo
15 34 211 300
☎ 1/-/-6



LED dekorace – lucerna s hvězdami, 3× AA, studená bílá, časovač
■ použití: vnitřní ■ příkon: 0,6 W ■ typ: lucerna ■ krytí: IP20
■ **skladem od: 9/2018**

Baterie

obecné číslo
ZY2114

objednávkové číslo
15 34 211 400
☒ 1/-/-/15



LED dekorace – lucerna antik bílá, 3× AAA, blikající světlo
■ použití: vnitřní ■ příkon: 0,06 W ■ typ: lucerna ■ krytí: IP20
■ **skladem od: 9/2018**

obecné číslo
ZY2115

objednávkové číslo
15 34 211 500
☒ 1/-/-/15



LED dekorace – lucerna antik černá, 3× AAA, blikající světlo
■ použití: vnitřní ■ příkon: 0,06 W ■ typ: lucerna ■ krytí: IP20
■ **skladem od: 9/2018**

Nabíječky,
powerbanky,
zdrvoje

Svítidly

Lighting

Meteostanice,
teploměry,
váhy

TV, audio
příslušenství

Prodlužovací
přívody,
navíjačky

Kabely

Videotelefony,
zvonky

Antény,
DVB-T2,
příslušenství

Multimetry,
zkoušečky

Termostaty,
detektory CO
a kouře

Instalační
materiál,
pásy

obecné číslo
ZY2116

objednávkové číslo
15 34 211 600
☒ 1/-/-/3



LED dekorace – lucerna bílá, 3× AAA, blikající světlo
■ použití: vnitřní ■ příkon: 0,06 W ■ typ: lucerna ■ krytí: IP20
■ **skladem od: 9/2018**

obecné číslo
ZY2117

objednávkové číslo
15 34 211 700
☒ 1/-/-/3



LED dekorace – lucerna černá, 3× AAA, blikající světlo
■ použití: vnitřní ■ příkon: 0,06 W ■ typ: lucerna ■ krytí: IP20
■ **skladem od: 9/2018**

obecné číslo
ZY1963

objednávkové číslo
15 34 196 300
☒ 1/-/-/24



LED girlanda – koule bavlněné, léto, 2× AA, teplá bílá, časovač
■ délka LED řetězu: 1 m ■ délka přívodu: 0,3 m ■ použití: vnitřní ■ příkon: 0,6 W ■ tvar: bavlněné koule ■ typ: girlanda ■ krytí: IP20

obecné číslo
ZY1964

objednávkové číslo
15 34 196 400
☒ 1/-/-/24



LED girlanda – koule bavlněné, podzim, 2× AA, teplá bílá, časovač
■ délka LED řetězu: 1 m ■ délka přívodu: 0,3 m ■ použití: vnitřní ■ příkon: 0,6 W ■ tvar: bavlněné koule ■ typ: girlanda ■ krytí: IP20

obecné číslo
ZY1965

objednávkové číslo
15 34 196 500
☒ 1/-/-/24



LED girlanda – koule bavlněné, jaro, 2× AA, teplá bílá, časovač
■ délka LED řetězu: 1 m ■ délka přívodu: 0,3 m ■ použití: vnitřní ■ příkon: 0,6 W ■ tvar: bavlněné koule ■ typ: girlanda ■ krytí: IP20

obecné číslo
ZY1966

objednávkové číslo
15 34 196 600
☒ 1/-/-/24



LED girlanda – koule bavlněné, zima, 2× AA, teplá bílá, časovač
■ délka LED řetězu: 1 m ■ délka přívodu: 0,3 m ■ použití: vnitřní ■ příkon: 0,6 W ■ tvar: bavlněné koule ■ typ: girlanda ■ krytí: IP20

obecné číslo
ZY2127

objednávkové číslo
15 34 212 700
☒ 1/-/-/8



LED girlanda – 10× růžové papírové koule, 2× AA, teplá bílá
■ délka LED řetězu: 1,35 m ■ délka přívodu: 0,3 m ■ použití: vnitřní ■ příkon: 0,6 W ■ tvar: lampión ■ typ: girlanda ■ krytí: IP20 ■ **skladem od: 9/2018**

obecné číslo
ZY2128

objednávkové číslo
15 34 212 800
☒ 1/-/-/8



LED girlanda – 10× mentolové papírové koule, 2× AA, teplá bílá
■ délka LED řetězu: 1,35 m ■ délka přívodu: 0,3 m ■ použití: vnitřní ■ příkon: 0,6 W ■ tvar: lampión ■ typ: girlanda ■ krytí: IP20 ■ **skladem od: 9/2018**

obecné číslo
ZY2129

objednávkové číslo
15 34 212 900
☒ 1/-/-/8



LED girlanda – 10× žluté papírové koule, 2× AA, teplá bílá
■ délka LED řetězu: 1,35 m ■ délka přívodu: 0,3 m ■ použití: vnitřní ■ příkon: 0,6 W ■ tvar: lampión ■ typ: girlanda ■ krytí: IP20 ■ **skladem od: 9/2018**

obecné číslo
ZY2132

objednávkové číslo
15 34 213 200
☒ 1/-/-/6



LED svítící girlanda – 6× barevné skleničky, 3× AA, teplá bílá
■ délka přívodu: 0,3 m ■ použití: vnitřní ■ příkon: 0,6 W ■ tvar: skleničky ■ typ: girlanda ■ krytí: IP20 ■ **skladem od: 9/2018**

obecné číslo
ZY2134

objednávkové číslo
15 34 213 400
☒ 1/-/-/8



32 LED svítící dekorace – stromek, 3× AA, teplá bílá
■ použití: vnitřní ■ příkon: 1,2 W ■ tvar: stromek ■ typ: dekorace ■ krytí: IP20 ■ **skladem od: 9/2018**

obecné číslo
ZY2135

objednávkové číslo
15 34 213 500
☒ 1/-/-/14



24 LED svítící dekorace – 3× větvička (perly), 3× AA, teplá bílá
■ délka přívodu: 0,3 m ■ použití: vnitřní ■ příkon: 1,2 W ■ tvar: větve ■ typ: dekorace ■ krytí: IP20 ■ **skladem od: 9/2018**

obecné číslo
ZY2136

objednávkové číslo
15 34 213 600
☒ 1/-/-/14



24 LED svítící dekorace – větvička (kuličky), 3× AA, teplá bílá
■ délka přívodu: 0,3 m ■ použití: vnitřní ■ příkon: 1,2 W ■ tvar: větve ■ typ: dekorace ■ krytí: IP20 ■ **skladem od: 9/2018**

obecné číslo
ZY2137T

objednávkové číslo
15 34 213 700
☒ 1/-/-/6



48 LED svítící dekorace – strom (borovice), 3× AA, teplá bílá
■ délka přívodu: 5 m ■ použití: vnitřní ■ příkon: 2,4 W ■ tvar: stromek ■ typ: dekorace ■ krytí: IP44 ■ **skladem od: 9/2018**

obecné číslo
ZY2138T

objednávkové číslo
15 34 213 800
☒ 1/-/-/6



48 LED svítící dekorace – strom (bříza), 3× AA, teplá bílá
■ délka přívodu: 5 m ■ použití: vnitřní ■ příkon: 2,4 W ■ tvar: stromek ■ typ: dekorace ■ krytí: IP44 ■ **skladem od: 9/2018**

obecné číslo
ZY2141

objednávkové číslo
15 34 214 100
☒ 1/-/-/8



LED dekorace – 3× svíčka s provázekem, 9× AAA, s dálkovým ovladačem
■ použití: vnitřní ■ příkon: 0,06 W ■ tvar: svíčka ■ typ: dekorace ■ krytí: IP20 ■ **skladem od: 9/2018**

obecné číslo
ZY2142

objednávkové číslo
15 34 214 200
☒ 1/-/-/8



LED dekorace – 3× svíčka hranatá, 9× AAA, s dálkovým ovladačem
■ použití: vnitřní ■ příkon: 0,06 W ■ tvar: svíčka ■ typ: dekorace ■ krytí: IP20 ■ **skladem od: 9/2018**

obecné číslo
ZY2143

objednávkové číslo
15 34 214 300
☒ 1/-/-/8



LED dekorace – 3× svíčka, 9× AAA, s dálkovým ovladačem
■ použití: vnitřní ■ příkon: 0,06 W ■ tvar: svíčka ■ typ: dekorace ■ krytí: IP20 ■ **skladem od: 9/2018**

Baterie

obecné číslo
ZY2144objednávkové číslo
15 34 214 400
☒ 1/-/-/8**LED dekorace – 2× svíčka, 6× AAA, s dálkovým ovládačem**
■ použití: vnitřní ■ příkon: 0,06 W ■ tvar: svíčka ■ typ: dekorace ■ krytí: IP20 ■ **skladem od: 9/2018**obecné číslo
ZY2146objednávkové číslo
15 34 214 600
☒ 1/-/-/24**LED svítící dekorace – vosková svíčka, 10 cm, 3× AAA**
■ použití: vnitřní ■ příkon: 0,06 W ■ tvar: svíčka ■ typ: dekorace ■ krytí: IP20 ■ **skladem od: 9/2018**Nabíječky,
powerbanky,
zdr. oje

Svítily

Lighting

obecné číslo
ZY2147objednávkové číslo
15 34 214 700
☒ 1/-/-/12**LED svítící dekorace – vosková svíčka, 12,5 cm, 3× AAA**
■ použití: vnitřní ■ příkon: 0,06 W ■ tvar: svíčka ■ typ: dekorace ■ krytí: IP20 ■ **skladem od: 9/2018**obecné číslo
ZY2148objednávkové číslo
15 34 214 800
☒ 1/-/-/12**LED svítící dekorace – vosková svíčka, 15 cm, 3× AAA**
■ použití: vnitřní ■ příkon: 0,06 W ■ tvar: svíčka ■ typ: dekorace ■ krytí: IP20 ■ **skladem od: 9/2018**Meteostanice,
teploměry,
váhyTV, audio
příslušenstvíobecné číslo
ZY2149objednávkové číslo
15 34 214 900
☒ 1/-/-/36**LED dekorace – 6× čajová svíčka bílá, 6× CR2032**
■ použití: vnitřní ■ příkon: 0,06 W ■ tvar: svíčka ■ typ: dekorace ■ krytí: IP20 ■ **skladem od: 9/2018**obecné číslo
ZY2150objednávkové číslo
15 34 215 000
☒ 1/-/-/36**LED dekorace – 6× čajová svíčka stříbrná, 6× CR2032**
■ použití: vnitřní ■ příkon: 0,06 W ■ tvar: svíčka ■ typ: dekorace ■ krytí: IP20 ■ **skladem od: 9/2018**Produktová
přívody,
navijáky

Kabely

obecné číslo
ZY2151objednávkové číslo
15 34 215 100
☒ 1/-/-/36**LED dekorace – 6× čajová svíčka zlatá, 6× CR2032**
■ použití: vnitřní ■ příkon: 0,06 W ■ tvar: svíčka ■ typ: dekorace ■ krytí: IP20 ■ **skladem od: 9/2018**obecné číslo
P4607objednávkové číslo
14 57 010 040
☒ 1/-/24/96**LED hřbitovní svíčka se senzorem, červená**
■ zdroj světla: oranžová LED Ø 5 mm ■ napájení: 2× AA 1,5 V (tužka) ■ doba svícení: více jak 2 měsíce (při použití GP Ultra Alkaline – GP15AU) ■ voděodolná ■ fotosenzor ■ materiál: plast ■ rozměr: 66 × 123 mm ■ prodejní obal: 1 ks, krabiceVideotelefony,
zvonkyAntény,
DVB-T2,
příslušenstvíMultimetry,
zkoušečkyTermistory,
detektory CO
a kouřeobecné číslo
P4601objednávkové číslo
14 57 010 010
☒ 1/-/24/96**LED hřbitovní svíčka, červená**
■ zdroj světla: červená LED Ø 5 mm ■ napájení: 2× AA 1,5 V (tužka) ■ doba svícení: 1 měsíc (při použití GP Ultra Alkaline – GP15AU) ■ voděodolná ■ materiál: plast ■ rozměr: 66 × 123 mm ■ prodejní obal: 1 ks, krabiceInstalační
materiál,
pásky

LCD produkty

Meteorologické stanice



DISPLAY



obecné číslo

E8468

typ E8468
objednávkové číslo
26 06 151 000
☎ 1/8/-/16

hodiny řízené DCF signálem ■ barevný displej (black mask) trvale podsvícený
■ časová pásma ■ budík ■ opakované buzení
■ venkovní teplota: -20 °C až +60 °C
■ vnitřní teplota: -5 °C až +50 °C
■ venkovní vlhkost: 20 % až 90 % RV
■ vnitřní vlhkost: 10 % až 99 % RV ■ min. a max. teplota a vlhkost ■ předpověď počasí ■ dosah čidla: až 30 m ■ možné další čidlo: až 3 čidla (E08400)
■ napájení čidla: 2× 1,5 V AA (nejsou součástí balení) ■ napájení stanice: 1× CR2032 (součástí balení) ■ síťový adaptér: 4,5 V DC/300 mA (součástí balení) ■ rozměr hlavní jednotky: 59,5 × 139 × 109 mm ■ rozměr čidla: 35 × 65 × 100 mm ■ velikost displeje: 122 × 70 mm



8 592920 033128



DISPLAY



obecné číslo

E8466

typ E8466
objednávkové číslo
26 06 150 000
☎ 1/8/-/16

hodiny řízené DCF signálem ■ barevný displej (black mask) trvale podsvícený
■ projekce času a teploty ■ datum ■ kalendář ■ budík: 2× ■ opakované buzení
■ venkovní teplota: -20 °C až +60 °C
■ vnitřní teplota: -5 °C až +50 °C
■ min. a max. teplota ■ předpověď počasí ■ dosah čidla: až 30 m ■ možné další čidlo: až 3 čidla (E08400)
■ napájení čidla: 2× 1,5 V AA (nejsou součástí balení) ■ napájení stanice: 1× CR2032 (součástí balení) ■ síťový adaptér: 4,5 V DC/300 mA (součástí balení) ■ rozměr hlavní jednotky: 56 × 163 × 80 mm ■ rozměr čidla: 35 × 65 × 100 mm ■ velikost displeje: 102 × 42 mm



8 592920 033098



Baterie

obecné číslo
E5201

typ E5201
objednávkové číslo
26 06 141 000
☎ 1/10/-/20

hodiny řízené DCF signálem ■ trvalé LED podsvícení displeje ■ časová pásma
■ datum ■ budík ■ opakované buzení
■ venkovní teplota: -50 °C až +70 °C
■ vnitřní teplota: 0 °C až +50 °C
■ předpověď počasí ■ dosah čidla:
až 30 m ■ drátová sonda k čidlu: 0,9 m
■ napájení čidla: 2× 1,5 V AAA (nejsou součástí balení) ■ napájení stanice:
3× 1,5 V AAA (nejsou součástí balení) ■ síťový adaptér: 4,5 V DC/500 mA
(součástí balení) ■ rozměr hlavní jednotky: 51 × 178 × 96 mm ■ rozměr
čidla: 26 × 38 × 110 mm ■ velikost displeje: 178 × 81 mm



Nabíječky,
powerbanky,
zdrvoje

Switchy

Lighting

Meteostanice,
teploměry,
váhy

obecné číslo
E5062

typ E5062
objednávkové číslo
26 06 144 000
☎ 1/10/-/20

hodiny řízené DCF signálem ■ barevný displej (black mask) trvale podsvícený
■ časová pásma ■ datum ■ kalendář
■ budík ■ opakované buzení
■ venkovní teplota: -50 °C až +70 °C
■ vnitřní teplota: 0 °C až +50 °C
■ venkovní vlhkost: 20 % až 90 % RV
■ vnitřní vlhkost: 20 % až 90 % RV
■ min. a max. teplota ■ předpověď
počasí ■ trend tlaku ■ dosah čidla:
až 50 m ■ drátová sonda k čidlu: 1 m
■ možnost pověšení na zeď ■ napájení
čidla: 2× 1,5 V AAA (nejsou součástí
balení) ■ napájení stanice: 2× 1,5 V AAA
(nejsou součástí balení) ■ síťový
adaptér: 4,5 V DC/150 mA (součástí
balení) ■ rozměr hlavní jednotky:
45 × 145 × 110 mm ■ rozměr čidla:
21 × 60 × 100 mm ■ velikost displeje:
123 × 78 mm



TV, audio
příslušenství

Produktová
přívody,
navijáky

Kabely

Videotelefony,
zvonky

obecné číslo
E4971B

typ E4971B
objednávkové číslo
26 06 136 100
☎ 1/-/-/12

hodiny řízené DCF signálem ■ trvalé LED podsvícení displeje ■ časová pásma ■ datum ■ kalendář
■ budík ■ opakované buzení
■ venkovní teplota: -20 °C až +50 °C
■ vnitřní teplota: 0 °C až +50 °C
■ venkovní vlhkost: 20 % až 95 %
■ vnitřní vlhkost: 20 % až 95 %
■ min. a max. teplota ■ předpověď počasí
■ dosah čidla: až 30 m ■ možné další
čidlo: až 3 čidla (E04971) ■ napájení
čidla: 2× 1,5 V AAA (nejsou součástí
balení) ■ napájení stanice: 3× 1,5 V AAA
(nejsou součástí balení) ■ síťový
adaptér: 3,6 V DC/200 mA (součástí
balení) ■ rozměr hlavní jednotky:
55 × 79 × 181 mm ■ rozměr čidla:
20 × 62 × 63 mm ■ velikost displeje:
52 × 128 mm



Antény,
DVB-L/12,
příslušenství

Multimetry,
zkoušečky

Termostaty,
detektory CO
a kouře

Instalční
materiál,
pásky

obecné číslo

E8825

typ E8825
objednávkové číslo
26 06 157 000
☒ 1/-/-16

hodiny řízené DCF signálem ■ kalendář
■ LED podsvícení displeje ■ barometr
■ trend tlaku ■ časová pásma ■ datum
■ kalendář ■ budík: 2x ■ fáze měsíce
■ min. a max. teplota a vlhkost ■ možné
další čidlo: až 3 čidla ■ dosah čidla:
až 60 m ■ možnost pověšení na zeď
■ venkovní teplota: -20 °C až +60 °C
■ venkovní vlhkost: 20 % až 95 % RV
■ vnitřní teplota: 0 °C až +50 °C ■ vnitřní
vlhkost: 20 % až 95 % RV ■ napájení
čidla: 2x 1,5 V AAA (nejsou součástí
balení) ■ napájení stanice: 2x 1,5 V AAA
(nejsou součástí balení) ■ opakované
buzení ■ provedení: bezdrátové
■ předpověď počasí ■ rozměr čidla:
17 x 40 x 97 mm ■ rozměr hlavní
jednotky: 19 x 186 x 120 mm ■ velikost
displeje: 127 x 80 mm
■ **skladem od: 9/2018**



8 592920 064177



obecné číslo

E5063

typ E5063
objednávkové číslo
26 06 158 000
☒ 1/-/-18

hodiny řízené DCF signálem ■ LED
podsvícení displeje ■ datum ■ kalendář
■ časová pásma ■ budík: 2x ■ opakované
buzení ■ min. a max. teplota ■ možné
další čidlo: až 3 čidla (E05018) ■ dosah
čidla: až 30 m ■ možnost pověšení
na zeď ■ provedení: bezdrátové
■ předpověď počasí ■ venkovní teplota:
-20 °C až +60 °C ■ vnitřní teplota:
0 °C až +50 °C ■ napájení čidla:
2x 1,5 V AAA (nejsou součástí balení)
■ napájení stanice: 3x 1,5 V AA (nejsou
součástí balení) ■ rozměr čidla:
21 x 60 x 100 mm ■ rozměr hlavní
jednotky: 55 x 110 x 154 mm ■ velikost
displeje: 79 x 124 mm
■ **skladem od: 9/2018**



8 592920 066171



obecné číslo

E5068

typ E5068
objednávkové číslo
26 06 142 000
☒ 1/-/10/20

hodiny řízené DCF signálem
■ LED podsvícení displeje
■ časová pásma ■ datum ■ kalendář
■ budík: 2x ■ opakované buzení
■ venkovní teplota: -50 °C až +70 °C
■ vnitřní teplota: 0 °C až +50 °C
■ venkovní vlhkost: 20 % až 95 % RV
■ vnitřní vlhkost: 20 % až 95 % RV
■ min. a max. teplota ■ předpověď
počasí ■ fáze měsíce ■ dosah čidla:
až 80 m ■ možné další čidlo: až 3 čidla
(E05018) ■ drátová sonda k čidlu: 1 m
■ možnost pověšení na zeď ■ napájení
čidla: 2x 1,5 V AAA (nejsou součástí
balení) ■ napájení stanice: 2x 1,5 V AA
(nejsou součástí balení) ■ rozměr hlavní
jednotky: 45 x 147 x 110 mm ■ rozměr
čidla: 21 x 60 x 100 mm ■ velikost
displeje: 123 x 78 mm



8 592920 021842



- Baterie
- Nabíječky, powerbanky, zdroje
- Svítilny
- Lighting
- Meteostanice, teploměry, váhy
- TV, audio příslušenství
- Prodlužovací přívody, navijáky
- Kabely
- Videotelefony, zvonky
- Antény, DVB-T/T2, příslušenství
- Multimetry, zkoušečky
- Termostaty, detektory CO a kouře
- Instalační materiál, pásky

Baterie

obecné číslo
E5018

typ AOK-5018B
objednávkové číslo
26 06 126 000
☎ 1/-/10/20

hodiny řízené DCF signálem
 ■ LED podsvícení displeje ■ časová pásma ■ datum ■ kalendář
 ■ budík ■ opakované buzení
 ■ venkovní teplota: -50 °C až +70 °C
 ■ vnitřní teplota: 0 °C až +50 °C
 ■ venkovní vlhkost: 20 % až 95 % RV
 ■ vnitřní vlhkost: 20 % až 95 % RV
 ■ min. a max. teplota ■ předpověď počasí ■ teplotní výstraha ■ trend tlaku ■ barometr ■ korekce nadmořské výšky ■ fáze měsíce ■ dosah čidla: až 30 m ■ možné další čidlo: až 3 čidla (E05018) ■ drátová sonda k čidlu: 1 m ■ možnost pověšení na zeď ■ napájení čidla: 2x 1,5 V AAA (nejsou součástí balení) ■ napájení stanice: 2x 1,5 V AA (nejsou součástí balení) ■ rozměr hlavní jednotky: 33 x 190 x 133 mm ■ rozměr čidla: 21 x 60 x 100 mm ■ velikost displeje: 123 x 78 mm



Nabíječky, powerbanky, zdroje

Switchy

Lighting

Meteostanice, teploměry, váhy

TV, audio příslušenství

obecné číslo
E0310

typ E0310
objednávkové číslo
26 06 156 000
☎ 1/-/-/28

hodiny řízené DCF signálem ■ datum
 ■ možnost pověšení na zeď ■ trend tlaku ■ předpověď počasí ■ venkovní teplota: -10 °C až +50 °C ■ vnitřní teplota: -5 °C až +50 °C ■ dosah čidla: až 100 m ■ napájení čidla: 2x 1,5 V AAA (nejsou součástí balení) ■ napájení stanice: 2x 1,5 V AAA (nejsou součástí balení) ■ rozměr čidla: 18 x 38 x 105 mm ■ rozměr hlavní jednotky: 19,5 x 83 x 158 mm ■ velikost displeje: 62 x 127 mm
 ■ **skladem od: 9/2018**



Produktová příloha, návody

Kabely

Videotelefony, zvonky

obecné číslo
E3070

typ E3070
objednávkové číslo
26 06 139 000
☎ 1/-/-/16

hodiny řízené DCF signálem ■ LED podsvícení displeje ■ časová pásma ■ datum ■ kalendář
 ■ budík ■ opakované buzení
 ■ venkovní teplota: -20 °C až +60 °C
 ■ vnitřní teplota: 0 °C až +50 °C
 ■ vnitřní vlhkost: 20 % až 90 % RV
 ■ předpověď počasí ■ fáze měsíce
 ■ dosah čidla: až 30 m ■ možné další čidlo: až 3 čidla (E03070) ■ napájení čidla: 2x 1,5 V AAA (nejsou součástí balení) ■ napájení stanice: 3x 1,5 V AAA (nejsou součástí balení) ■ rozměr hlavní jednotky: 52 x 139 x 100 mm ■ rozměr čidla: 25 x 64 x 84 mm ■ velikost displeje: 111 x 61 mm



Antény, DVB-T2, příslušenství

Multimetry, zkoušečky

Termostaty, detektory CO a kouře

Instalační materiál, pásy

obecné číslo
E0211

typ E0211
objednávkové číslo
26 06 146 000
☎ 1/-/4/8

hodiny řízené DCF signálem ■ LED podsvícení displeje ■ časová pásma ■ datum ■ kalendář ■ budík: 2x ■ opakované buzení ■ projekce času ■ venkovní teplota: -20 °C až +60 °C ■ vnitřní teplota: 0 °C až +50 °C ■ venkovní vlhkost: 20 % až 90 % RV ■ vnitřní vlhkost: 20 % až 90 % RV ■ min. a max. teplota ■ předpověď počasí ■ teplotní výstraha ■ trend tlaku ■ barometr ■ dosah čidla: až 30 m ■ možné další čidlo: až 3 čidla (E05018) ■ napájení čidla: 2x 1,5 V AAA (nejsou součástí balení) ■ napájení stanice: 3x 1,5 V AAA (nejsou součástí balení) ■ rozměr hlavní jednotky: 33 x 178 x 110 mm ■ rozměr čidla: 27 x 60 x 95 mm ■ velikost displeje: 95 x 45 mm



8 592920 032046



obecné číslo
E5005

typ E5005
objednávkové číslo
26 06 155 000
☎ 1/-/5/10

hodiny řízené DCF signálem ■ trvalé LED podsvícení displeje ■ časová pásma ■ datum ■ kalendář ■ budík: 2x ■ opakované buzení ■ venkovní teplota: -50 °C až +70 °C ■ vnitřní teplota: 0 °C až +50 °C ■ venkovní vlhkost: 20 % až 95 % RV ■ vnitřní vlhkost: 20 % až 95 % RV ■ min. a max. teplota ■ předpověď počasí ■ teplotní výstraha ■ trend tlaku ■ barometr ■ korekce nadmořské výšky ■ fáze měsíce ■ dosah čidla: až 30 m ■ možné další čidlo: až 3 čidla (E05018) ■ drátová sonda k čidlu: 1 m ■ možnost pověšení na zeď ■ napájení čidla: 2x 1,5 V AAA (nejsou součástí balení) ■ napájení stanice: 3x 1,5 V AAA (nejsou součástí balení) ■ síťový adaptér: 5 V DC/1 000 mA (součástí balení) ■ rozměr hlavní jednotky: 52 x 192 x 144 mm ■ rozměr čidla: 21 x 60 x 100 mm ■ velikost displeje: 161 x 86 mm



8 592920 044629



obecné číslo
E3003

typ E3003
objednávkové číslo
26 06 153 000
☎ 1/-/-/12

hodiny řízené DCF signálem ■ LED podsvícení displeje ■ časová pásma ■ datum ■ kalendář ■ budík ■ opakované buzení ■ venkovní teplota: -50 °C až +70 °C ■ vnitřní teplota: -10 °C až +50 °C ■ venkovní vlhkost: 20 % až 95 % ■ vnitřní vlhkost: 20 % až 95 % ■ min. a max. teplota ■ předpověď počasí ■ teplotní výstraha ■ fáze měsíce ■ dosah čidla: až 30 m ■ možné další čidlo: až 3 čidla (E05018) ■ napájení čidla: 2x 1,5 V AAA (nejsou součástí balení) ■ napájení stanice: 3x 1,5 V AA (nejsou součástí balení) ■ rozměr hlavní jednotky: 50 x 120 x 180 mm ■ rozměr čidla: 23 x 60 x 92 mm ■ velikost displeje: 80 x 120 mm



8 592920 044612



- Baterie
- Nabíječky, powerbanky, zdroje
- Svítilny
- Lighting
- Meteostanice, teploměry, váhy
- TV, audio příslušenství
- Prodlužovací přívody, navijáky
- Kabely
- Videotelefony, zvonky
- Antény, DVB-T/T2, příslušenství
- Multimetry, zkoušečky
- Termostaty, detektory CO a kouře
- Instalační materiál, pásky

Baterie

obecné číslo
E0329

typ E0329
objednávkové číslo
26 06 152 000
☎ 1/-/-/20

hodiny řízené DCF signálem ■ časová pásma
■ datum ■ budík ■ opakované buzení
■ venkovní teplota: -20 °C až +60 °C
■ vnitřní teplota: 0 °C až +50 °C
■ vnitřní vlhkost: 20 % až 90 % RV
■ min. a max. teplota ■ předpověď
počasí ■ teplotní výstraha ■ dosah čidla:
až 30 m ■ možné další čidlo: až 3 čidla
(E05018) ■ napájení čidla: 2× 1,5 V AAA
(nejsou součástí balení) ■ napájení
stanice: 2× 1,5 V AAA (nejsou součástí
balení) ■ rozměr hlavní jednotky:
50 × 140 × 105 mm ■ rozměr čidla:
25 × 60 × 95 mm ■ velikost displeje:
103 × 72 mm



Nabíječky,
powerbanky,
zdrvoje

Switchy

Lighting

Meteostanice,
teploměry,
váhy

obecné číslo
E0117

typ TD-117AB
objednávkové číslo
26 06 001 000
☎ 1/-/20/100

hodiny: quartz ■ datum ■ kalendář
■ budík ■ opakované buzení
■ venkovní teplota: -50 °C až +90 °C
■ vnitřní teplota: -9 °C až +70 °C
■ vnitřní vlhkost: 20 % až 90 % RV
■ min. a max. teplota ■ předpověď
počasí ■ teplotní výstraha ■ drátová
sonda k čidlu: 1,7 m ■ napájení stanice:
2× LR1130 (součástí balení) ■ rozměr
hlavní jednotky: 16 × 70 × 109 mm
■ velikost displeje: 45 × 79 mm



TV, audio
přisloušenství

Produktová
přívody,
navíjačky

Kabely

Videotelefony,
zvonky

Antény,
DVB-T/T2,
přisloušenství

Multimetry,
zkoušečky

Termostaty,
detektory CO
a kouře

Instalační
materiál,
pásy

Teploměry

obecné číslo
E0107

typ E0107T
objednávkové číslo
26 03 115 000
☎ 1/-/-/30

hodiny řízené DCF signálem ■ LED podsvícení displeje ■ časová pásma
■ vnitřní teplota: -9 °C až +50 °C
■ venkovní teplota: -50 °C až +70 °C
■ min. a max. teplota ■ dosah ve volném prostoru: až 60 m ■ možnost pověšení na zeď ■ napájení stanice: 2× 1,5 V AAA (nejsou součástí balení) ■ napájení čidla: 2× 1,5 V AAA (nejsou součástí balení) ■ rozměr hlavní jednotky: 25 × 82 × 152 mm ■ rozměr čidla: 27 × 60 × 95 mm ■ velikost displeje: 54 × 74 mm



8 595025 397348



obecné číslo
E0042

typ E0042
objednávkové číslo
26 03 118 000
☎ 1/-/-/30

vnitřní teplota: 0 °C až +60 °C
■ venkovní teplota: -40 °C až +60 °C
■ dosah ve volném prostoru: až 100 m
■ možnost pověšení na zeď ■ napájení stanice: 2× 1,5 V AAA (nejsou součástí balení) ■ napájení čidla: 2× 1,5 V AAA (nejsou součástí balení) ■ rozměr hlavní jednotky: 18 × 56 × 85 mm ■ rozměr čidla: 20 × 49 × 68 mm ■ velikost displeje: 34 × 39 mm



8 592920 010761



obecné číslo
E0127

typ E0127
objednávkové číslo
26 03 121 000
☎ 1/-/-/32

hodiny řízené DCF signálem ■ LED podsvícení displeje ■ časová pásma
■ datum ■ budík ■ opakované buzení
■ vnitřní teplota: 0 °C až +50 °C
■ venkovní teplota: -20 °C až +60 °C
■ min. a max. teplota ■ dosah ve volném prostoru: až 30 m ■ možné další čidlo: 1 (E05018) ■ napájení stanice: 2× 1,5 V AAA (nejsou součástí balení) ■ napájení čidla: 2× 1,5 V AAA (nejsou součástí balení) ■ rozměr hlavní jednotky: 30 × 78 × 78 mm ■ rozměr čidla: 25 × 60 × 95 mm ■ velikost displeje: 46 × 49 mm



8 592920 044643



obecné číslo
E8471

typ RS8471
objednávkové číslo
26 03 014 000
☎ 1/-/36/72

provedení teploměru: drátový
■ vnitřní teplota: -10 °C až +50 °C
■ vnitřní vlhkost: 20 % až 99 % RV
■ venkovní teplota: -50 °C až +70 °C
■ min. a max. teplota ■ teplotní výstraha
■ teplotní index ■ drátová sonda k čidlu: 2 m ■ možnost pověšení na zeď ■ napájení stanice: 2× 1,5 V AAA (nejsou součástí balení) ■ rozměr hlavní jednotky: 22 × 106 × 117 mm ■ velikost displeje: 64 × 76 mm



8 592920 010983



Baterie

Nabíječky,
powerbanky,
zdroje

Svítilny

Lighting

Meteostanice,
teploměry,
váhyTV, audio
příslušenstvíProdlužovací
přívody,
navijáky

Kabely

Videotelefony,
zvonkyAntény,
DVB-T/T2,
příslušenstvíMultimetry,
zkoušečkyTermostaty,
detektory CO
a kouřeInstalační
materiál,
pásky

Baterie

obecné číslo
E0301

typ THW301
objednávkové číslo
26 03 008 000
☎ 1/-/25/100

vnitřní teplota: 0 °C až +50 °C
■ venkovní teplota: -50 °C až +60 °C
■ vnitřní vlhkost: 25 % až 95 % RV
■ min. a max. teplota ■ teplotní index ■ drátová sonda k čidlu: 3 m
■ možnost pověšení na zeď ■ napájení stanice: 1× 1,5 V AAA (není součástí balení) ■ rozměr hlavní jednotky: 18 × 85 × 60 mm ■ velikost displeje: 43 × 30 mm



Nabíječky,
powerbanky,
zdrvoje

Switchy

Lighting

Meteorostanice,
teploměry,
váňy

TV, audio
příslušenství

obecné číslo
E0041

typ E0041
objednávkové číslo
26 03 013 000
☎ 1/-/-/30

vnitřní teplota: 0 °C až +60 °C
■ venkovní teplota: -40 °C až +60 °C
■ drátová sonda k čidlu: 2 m ■ možnost pověšení na zeď ■ napájení stanice: 2× 1,5 V AAA (nejsou součástí balení) ■ rozměr hlavní jednotky: 18 × 57 × 85 mm ■ velikost displeje: 34 × 40 mm



Produktová
přívody,
navijáky

obecné číslo
E2100

typ 2101
objednávkové číslo
26 03 009 000
☎ 1/-/25/100

vnitřní teplota: -10 °C až +50 °C
■ venkovní teplota: -50 °C až +70 °C
■ min. a max. teplota ■ drátová sonda k čidlu: 3 m ■ možnost pověšení na zeď ■ napájení stanice: 1× 1,5 V LR44 (součástí balení) ■ rozměr hlavní jednotky: 12 × 52 × 88 mm ■ velikost displeje: 40 × 17 mm (2×)



Kabely

Videotelefony,
zvonky

obecné číslo
E8860

typ E8860
objednávkové číslo
26 03 016 000
☎ 1/-/-/42

vnitřní teplota: 0 °C až +50 °C
■ vnitřní vlhkost: 20 % až 95 % RV
■ venkovní teplota: -40 °C až +50 °C
■ min. a max. teplota ■ drátová sonda k čidlu: 3 m ■ možnost pověšení na zeď ■ napájení stanice: 1× 1,5 V AAA (není součástí balení) ■ rozměr hlavní jednotky: 24 × 98 × 86 mm ■ velikost displeje: 65 × 43 mm



Antény,
DVB-T/T2,
příslušenství

Multimetry,
zkoušečky

obecné číslo
E0114

typ E0114
objednávkové číslo
26 03 117 000
☎ 1/-/-/50

hodiny: quartz ■ LED podsvícení displeje ■ datum ■ budík ■ opakované buzení ■ vnitřní teplota: 0 °C až +50 °C ■ vnitřní vlhkost: 20 % až 90 % RV ■ min. a max. teplota ■ napájení stanice: 1× 1,5 V AA (není součástí balení) ■ rozměr hlavní jednotky: 37 × 93 × 93 mm ■ velikost displeje: 60 × 65 mm



Termistory,
detektory CO
a kouře

Instalační
materiál,
pásy

obecné číslo

E1278

typ RST01278
objednávkové číslo
26 03 201 000
☎ 1/-/30/60

venkovní teplota: -30 °C až +70 °C
■ venkovní vlhkost: 20 % až 99 % RV
■ teplotní výstraha ■ napájení
stanice: 1× 1,5 V AAA (není součástí
balení) ■ rozměr hlavní jednotky:
27 × 95 × 105 mm ■ velikost displeje:
75 × 85 mm



8 595025 374318



obecné číslo

E3335

typ OT3335S
objednávkové číslo
26 03 202 000
☎ 1/-/98

hodiny: quartz
■ venkovní teplota: -30 °C až +60 °C
■ min. a max. teplota ■ napájení stanice:
1× 3 V CR2032 (součástí balení), solární
napájení ■ rozměr hlavní jednotky:
28 × 90 × 87 mm ■ velikost displeje:
53 × 53 mm



8 595025 397461



Budíky

obecné číslo

E0156

typ PCR156
objednávkové číslo
26 01 210 000
☎ 1/-/10/20

hodiny řízené DCF signálem ■ LED
podsvícení displeje ■ datum ■ časová
pásma ■ kalendář ■ budík: 2×
■ opakované buzení ■ projekce času
a teploty na stěnu ■ rotace projekce
■ vnitřní teplota ■ napájení budíku:
2× 1,5 V AAA (nejsou součástí balení),
3V síťový zdroj (součástí balení) ■ síťový
adaptér: 5 V DC/100 mA (součástí balení)
■ rozměr: 43 × 152 × 106 mm ■ velikost
displeje: 47 × 38 mm



8 595025 394880



obecné číslo

E9270

typ E9270
objednávkové číslo
26 01 109 000
☎ 1/20/-/40

hodiny řízené DCF signálem ■ LED
podsvícení displeje ■ datum ■ časová
pásma ■ kalendář ■ budík: 2×
■ opakované buzení ■ vnitřní teplota
■ napájení budíku: 2× 1,5 V AAA
(nejsou součástí balení) ■ rozměr:
44 × 72 × 93 mm ■ velikost displeje:
50 × 50 mm, 50 × 11 mm



8 592920 021873



obecné číslo

E0126

typ E0126
objednávkové číslo
26 01 110 000
☎ 1/-/25/50

hodiny řízené DCF signálem ■ LED
podsvícení displeje ■ datum ■ časová
pásma ■ kalendář ■ budík ■ opakované
buzení ■ vnitřní teplota ■ napájení
budíku: 2× 1,5 V AAA (nejsou součástí
balení) ■ rozměr: 29 × 77 × 79 mm
■ velikost displeje: 46 × 50 mm



8 592920 032015



Baterie

obecné číslo
E0113

typ E0113
objednávkové číslo
26 01 108 000
☒ 1/--/50

hodiny řízené DCF signálem ■ LED
podsvícení displeje ■ datum ■ časová
pásma ■ kalendář ■ budík ■ opakované
buzení ■ vnitřní teplota ■ napájení
budíku: 1 × 1,5 V AA (není součástí balení)
■ rozměr: 37 × 93 × 93 mm ■ velikost
displeje: 60 × 65 mm



Nástěnné hodiny

obecné číslo
E9280

typ E9280
objednávkové číslo
26 02 007 000
☒ 1/--/20

hodiny řízené DCF signálem ■ zobrazení
datumu ■ vnitřní teplota ■ vnitřní vlhkost
■ budík ■ opakované buzení ■ kalendář
■ napájení: 4 × 1,5 V AA (nejsou součástí
balení) ■ možnost pověšení na zeď
■ velikost displeje: 164 × 192 mm
■ rozměr: 25 × 212 × 240 mm



Náhradní čidla

obecné číslo
E05018

typ AOK2011
objednávkové číslo
26 93 000 120
☒ 1/--/100

určeno pro typ hlavní jednotky:
AOK-5018B, AOK-5060, S627BS, IB303TR,
E0107T, IW001-DCF, IW003-DCF, E5068,
E5062, E5063, E3078, E3028, E0300,
E8236, E0211, E3010, E0127, E0329,
E5005, E3003 ■ ukazatel venkovní
vlhkosti: 20 % až 95 % RV ■ dosah
ve volném prostoru: až 30 m ■ externí
drátová teplotní sonda ■ provozní
teplota: -50 °C až +70 °C ■ napájení:
2 × 1,5 V AAA (nejsou součástí balení)
■ rozměr: 21 × 60 × 100 mm

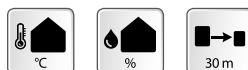

obecné číslo
E04971

typ E04971
objednávkové číslo
26 93 000 170
☒ 1/--/200

určeno pro typ hlavní jednotky: E4971,
E4971B ■ ukazatel venkovní vlhkosti:
20 % až 95 % RV ■ dosah ve volném
prostoru: až 30 m ■ provozní teplota:
-20 °C až +50 °C ■ napájení: 2 × 1,5 V AAA
(nejsou součástí balení) ■ rozměr:
62 × 63 × 20 mm

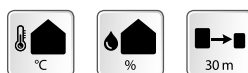

Nabíječky,
powerbanky,
zdrvoje

Switlyhy

Lighting

Meteorostanice,
teploměry,
váhy

TV, audio
přisloušenství

Prodlužovači
přívody,
navijáky

Kabely

Videotelefony,
zvonky

Antény,
DVB-L/T2,
přisloušenství

Multimetry,
zkoušečky

Termostaty,
detektory CO
a kouře

Instalační
materiál,
pásy

obecné číslo

E03070

typ E03070
objednávkové číslo
26 93 000 180
☎ 1/-/-/100

určeno pro typ hlavní jednotky: E3070

- dosah ve volném prostoru: až 30 m
- provozní teplota: -30 °C až +60 °C
- napájení: 2× 1,5 V AAA (nejsou součástí balení) ■ rozměr: 84 × 64 × 25 mm



obecné číslo

E08400

typ C8340C
objednávkové číslo
26 93 000 160
☎ 1/-/-/50

určeno pro typ hlavní jednotky: C8403D, C8404C, C8405D, E8468, E8466

- ukazatel venkovní vlhkosti: 20 % až 90 % RV
- dosah ve volném prostoru: až 50 m
- provozní teplota: -40 °C až +70 °C
- napájení: 2× 1,5 V AA (nejsou součástí balení) ■ rozměr: 64 × 100 × 35 mm



Kuchyňské váhy

for kitchen

obecné číslo

EV019

typ EV019
objednávkové číslo
26 17 001 900
☎ 1/-/-/4

- podsvícený displej
- povrch váhy: tvrzené sklo
- funkce dovažování
- max. zátěž: 5 kg
- jednotky váhy: g, lb, oz
- napájení: 3× 1,5 V AAA (součástí balení)
- rozměr: 21 × 159 × 209 mm



extra
RYCHLÁ

obecné číslo

EV012

typ PT-836
objednávkové číslo
26 17 001 200
☎ 1/-/-/12

- podsvícený displej
- povrch váhy: nerez
- funkce dovažování
- max. zátěž: 5 kg
- jednotky váhy: g, oz, lb, kg
- napájení: 2× 3 V CR2032 (součástí balení)
- rozměr: 15 × 163 × 221 mm



Baterie

obecné číslo
EV014

typ TY3101
objednávkové číslo
26 17 001 400
☎ 1/-/-20

povrch váhy: tvrzené sklo ■ funkce
dovažování ■ max. zátěž: 5 kg ■ jednotky
váhy: g, oz, lb, kg ■ napájení:
1× 3 V CR2032 (součástí balení)
■ rozměr: 15 × 152 × 219 mm



Nabíječky,
powerbanky,
zdráje

Switchy

Lighting

obecné číslo
EV014B

typ TY3101B
objednávkové číslo
26 17 001 401
☎ 1/-/-20

povrch váhy: tvrzené sklo ■ funkce
dovažování ■ max. zátěž: 5 kg ■ jednotky
váhy: g, oz, lb, kg ■ napájení:
1× 3 V CR2032 (součástí balení)
■ rozměr: 15 × 152 × 219 mm



Meteorostanice,
teploměry,
váhy

obecné číslo
EV014R

typ TY3101R
objednávkové číslo
26 17 001 402
☎ 1/-/-20

povrch váhy: tvrzené sklo ■ funkce
dovažování ■ max. zátěž: 5 kg ■ jednotky
váhy: g, oz, lb, kg ■ napájení:
1× 3 V CR2032 (součástí balení)
■ rozměr: 15 × 152 × 219 mm

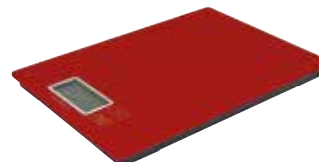

TV, audio
přisloušenství

Prodlužovací
přívody,
navíjačky

Kabely

obecné číslo
EV014G

typ TY3101G
objednávkové číslo
26 17 001 403
☎ 1/-/-20

povrch váhy: tvrzené sklo ■ funkce
dovažování ■ max. zátěž: 5 kg ■ jednotky
váhy: g, oz, lb, kg ■ napájení:
1× 3 V CR2032 (součástí balení)
■ rozměr: 15 × 152 × 219 mm

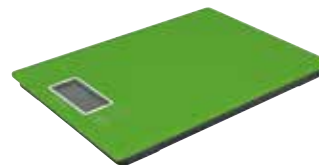

Videotelefony,
zvonky

obecné číslo
EV024

typ EV024
objednávkové číslo
26 17 002 400
☎ 1/-/-8

povrch váhy: ABS plast ■ max. zátěž:
5 kg ■ jednotky váhy: g, kg, lb, oz
■ napájení: 2× 1,5 V AAA (nejsou součástí
balení) ■ rozměr: 230 × 240 × 70 mm
■ **skladem od: 10/2018**



Antény,
DVB-T/12,
přisloušenství

Multimetry,
zkoušečky

obecné číslo
EV025

typ EV025
objednávkové číslo
26 17 002 500
☎ 1/-/-6

povrch váhy: ABS plast ■ max. zátěž:
5 kg ■ jednotky váhy: g, oz, lb, kg, ml
■ napájení: 2× 1,5 V AAA (nejsou součástí
balení) ■ rozměr: 223 × 198 × 20 mm
■ **skladem od: 10/2018**



Termostaty,
detektory CO
a kouře

Instalční
materiál,
pásky

obecné číslo

EV016

typ GP-KS021
objednávkové číslo
26 17 001 600
📦 1/-/-/18

podsvícený displej ■ povrch váhy: ABS
plast ■ funkce dovažování ■ max.
zátěž: 5 kg ■ jednotky váhy: g, kg, lb, oz
■ napájení: 2 × 1,5 V AAA (nejsou součástí
balení) ■ rozměr: 49 × 150 × 218 mm



obecné číslo

EV021

typ EV021
objednávkové číslo
26 17 002 100
📦 1/-/-/8

povrch váhy: tvrzené sklo ■ funkce
dovážování ■ max. zátěž: 5 kg
■ jednotky váhy: g, oz, lb, ml
■ napájení: bezbateriové ■ rozměr:
14 × 191 × 246 mm



obecné číslo

EV022

typ EV022
objednávkové číslo
26 17 002 200
📦 1/-/-/12

povrch váhy: tvrzené sklo ■ funkce
dovážování ■ max. zátěž: 15 kg
■ jednotky váhy: g, kg, lb, oz ■ napájení:
2 × 1,5 V AAA (součástí balení) ■ rozměr:
210 × 180 × 22 mm



Kuchyňské, závěsné váhy

obecné číslo

EV020

typ PT-506
objednávkové číslo
26 17 002 000
📦 1/-/-/50

povrch váhy: ABS plast + hliník (Al)
■ funkce dovažování ■ max. zátěž: 50 kg
■ jednotky váhy: kg, lb ■ napájení:
1 × 3 V CR2032 (součástí balení)
■ rozměr: 40 × 70 × 160 mm



obecné číslo

EV023

typ EV023
objednávkové číslo
26 17 002 300
📦 1/-/-/20

podsvícený displej ■ povrch váhy: nerez
■ funkce dovažování ■ funkce hodin s
minutkou ■ max. zátěž: 15 kg ■ jednotky
váhy: g, kg, lb, oz ■ napájení: 2 × 1,5 V
AAA (nejsou součástí balení) ■ rozměr:
15 × 176 × 216 mm



Kuchyňské minutky

obecné číslo

E5229

typ E5229
objednávkové číslo
26 05 005 000
☎ 1/-/-/100

odpočet času max. od: 99 hod 59 min 59 s ■ 2 nezávislé časy ■ funkce stopky ■ paměť poslední hodnoty ■ magnet na připevnění ■ napájení: 1× 1,5 V AAA (není součástí balení) ■ rozměr: 18 × 75 × 74 mm ■ prodejní obal: 1 ks, blistr



8 592920 033647



obecné číslo

E0202

typ TP202
objednávkové číslo
26 05 004 000
☎ 1/-/-/100

odpočet času max. od: 99 min 59 s ■ funkce stopky ■ paměť poslední hodnoty ■ magnet na připevnění ■ napájení: 1× 1,5 V LR1130 (součástí balení) ■ rozměr: 7 × 55 × 70 mm ■ prodejní obal: 1 ks, blistr



8 595025 388087



Kuchyňský digitální teploměr se sondou

obecné číslo

E2157

typ
objednávkové číslo
26 03 015 000
☎ 1/-/-/60

funkce stopky ■ magnet na připevnění ■ odpočet času max. od: 99 min 59 s ■ paměť poslední hodnoty ■ měření teploty pokrmu pomocí drátové sondy ■ teplotní výstraha ■ drátová sonda: 1,4 m ■ možnost pověšení na zeď ■ napájení: 1× 1,5 V AAA (není součástí balení) ■ rozměr hlavní jednotky: 18 × 65 × 70 mm ■ velikost displeje: 47 × 21 mm



8 592920 038307



for kitchen



Osobní váhy

obecné číslo

EV104

typ PT-718
objednávkové číslo
26 17 010 400
📦 1/-/-/6

podsvícený displej ■ povrch váhy:
tvrzené sklo ■ max. zátěž: 150 kg
■ BMI index – měření tuku, vody a
svalové hmoty ■ jednotky váhy: kg, lb,
St ■ paměť: max. 10 osob ■ napájení:
2× 1,5 V AAA (součástí balení) ■ rozměr:
20 × 320 × 330 mm

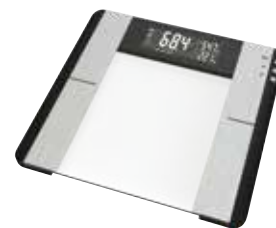

obecné číslo

EV105

typ TY6108
objednávkové číslo
26 17 010 400
📦 1/-/-/6

povrch váhy: tvrzené sklo ■ max.
zátěž: 180 kg ■ jednotky váhy: kg, lb,
St ■ napájení: 1× 3 V CR2032 (součástí
balení) ■ rozměr: 20 × 300 × 300 mm



obecné číslo

EV106

typ EV106
objednávkové číslo
26 17 010 500
📦 1/-/-/8

podsvícený displej ■ povrch váhy:
tvrzené sklo ■ max. zátěž: 180 kg
■ jednotky váhy: kg, lb, St ■ napájení:
2× 1,5 V AAA (nejsou součástí balení)
■ rozměr: 25 × 284 × 284 mm



obecné číslo

EV107

typ EV107
objednávkové číslo
26 17 010 700
📦 1/-/-/6

podsvícený displej ■ povrch váhy:
tvrzené sklo ■ max. zátěž: 150 kg
■ podpora Bluetooth – aplikace pro
Android, iOS ■ BMI index – měření
tuku, vody a svalové hmoty ■ jednotky
váhy: kg, lb, St ■ paměť: max. 9 osob
■ napájení: 4× 1,5 V AAA (nejsou součástí
balení) ■ rozměr: 23 × 306 × 306 mm



obecné číslo

EV108

typ EV108
objednávkové číslo
26 17 010 800
📦 1/-/-/5

povrch váhy: tvrzené sklo ■ max.
zátěž: 150 kg ■ jednotky váhy: kg, lb
■ napájení: bezbateriové ■ rozměr:
25 × 260 × 320 mm



	Bezdrátové meteostanice						
	E5201	E5068	E5005	E3003	E0329	E5062	E0117
hodiny	✓	✓	✓	✓	✓	✓	✓
12/24 formát času		✓	✓	✓	✓	✓	✓
časová pásma	✓	✓	✓	✓	✓	✓	
hodiny řízené radiovým signálem	✓	✓	✓	✓	✓	✓	
datum	✓	✓	✓	✓	✓	✓	✓
budík	✓	✓	✓	✓	✓	✓	✓
opakované buzení	✓	✓	✓	✓	✓	✓	✓
velikost displeje š × v (mm)	178 × 81	124 × 78	161 × 86	80 × 120	103 × 72	124 × 78	45 × 79
LED podsvícení displeje	✓	✓		✓			
elektr. plošné podsvícení			✓				
barevný displej – podsvícený						✓	
vnitřní teplota	✓	✓	✓	✓	✓	✓	✓
vnitřní vlhkost		✓	✓	✓	✓	✓	✓
venkovní teplota	✓	✓	✓	✓	✓	✓	✓
venkovní vlhkost		✓	✓	✓		✓	
min a max teplota		✓	✓	✓	✓	✓	✓
teplotní výstraha			✓	✓	✓		✓
ice alarm			✓				
teplotní index/rosný bod			✓	✓			
trend teploty			✓	✓			
trend tlaku			✓			✓	
korekce nadmořské výšky			✓				
barometr			✓				
předpověď počasí	✓	✓	✓	✓	✓	✓	✓
fáze měsíce		✓	✓	✓			
bezdrátové čidlo	✓	✓	✓	✓	✓	✓	
drátová sonda k čidlu		1 m	1 m			1 m	1,7 m
přenosová frekvence (MHz)	433	433	433	433	433	433	
dosah ve volném prostoru do (m)	30	80	30	30	30	50	
možné další čidlo	3	3	3	3	3	3	
napájení stanice	2× AA	2× AA	3× 1,5 V AAA	3× AA	2× AAA	2× AA	2× LR1130
síťový adaptér	✓		✓				
napájení čidla	2× AAA	2× AA	2× AAA	2× 1,5 AAA	2× AAA	2× AAA	
projekce času a teploty na stěnu							
rotace projekce							
možnost pověšení na zeď		✓	✓				
rozměr hlavní jednotky d × š × v (mm)	51 × 178 × 96	45 × 147 × 110	52 × 192 × 144	50 × 120 × 180	50 × 140 × 105	50 × 140 × 105	16 × 70 × 109
rozměr čidla d × š × v (mm)	26 × 38 × 110	21 × 60 × 100	21 × 60 × 100	23 × 60 × 92	25 × 60 × 95	25 × 60 × 95	

Bezdrátové meteostanice								
E5018	E8468	E8466	E4971B	E3070	E0211	E0310	E5063	E8825
✓	✓	✓	✓	✓	✓	✓	✓	✓
✓	✓	✓	✓	✓	✓	✓	✓	✓
✓	✓			✓	✓		✓	✓
✓	✓	✓	✓	✓	✓	✓	✓	✓
✓		✓	✓	✓	✓	✓	✓	✓
✓	✓	✓	✓	✓	✓		✓	✓
✓	✓	✓	✓	✓	✓		✓	✓
123 × 78	122 × 70	102 × 42	52 × 128	111 × 61	95 × 45	62 × 127	79 × 124	127 × 80
✓			✓	✓	✓		✓	✓
	✓	✓						
✓	✓	✓	✓	✓	✓	✓	✓	✓
✓	✓		✓	✓	✓			✓
✓	✓	✓	✓	✓	✓	✓	✓	✓
✓	✓		✓		✓			✓
✓	✓	✓	✓		✓		✓	✓
✓					✓			
✓	✓	✓						✓
✓								
✓		✓	✓	✓			✓	✓
✓						✓		✓
✓								
✓	✓	✓						✓
✓								
✓		✓	✓	✓			✓	✓
✓							✓	✓
✓								
✓					✓			✓
✓	✓	✓	✓	✓	✓	✓	✓	✓
✓				✓				✓
✓	✓	✓	✓	✓	✓	✓	✓	✓
1 m								
433	433	433	433	433	433	433	433	433
30	30	30	30	30	30	100	30	60
3	3	3	3	3	3	1	3	3
2× AA	1× CR2032	1× CR2032	3× AAA	3× AAA	3× AAA	2× AAA	3× AA	2× AAA
	✓	✓	✓					
2× AAA	2× AA	2× AA	2× AAA	2× AAA	2× AAA	2× AAA	2× AAA	2× AAA
		✓			projekce času			
		✓			✓			
✓						✓	✓	✓
33 × 190 × 133	59,5 × 139 × 109	56 × 163 × 80	55 × 79 × 181	52 × 139 × 100	33 × 178 × 110	19,5 × 83 × 158	55 × 110 × 154	19 × 186 × 120
21 × 60 × 100	35 × 65 × 100	35 × 65 × 100	20 × 62 × 63	25 × 64 × 84	27 × 60 × 95	18 × 38 × 105	21 × 60 × 100	17 × 40 × 97

Baterie

Nabíječky, powerbanky, zdroje

Svítlitny

Lighting

Meteostanice, teploměry, váhy

TV, audio příslušenství

Prodlužovací přívody, navijáky

Kabely

Videotelefony, zvonky

Antény, DVB-T/12, příslušenství

Multimetry, zkoušečky

Termostaty, detektory CO a kouře

Instalační materiál, pásy

	Budíky				Teploměr s drátovou sondou				
	E0156	E0113	E9270	E0126	E0301	E2100	E8471	E0041	E8860
hodiny	✓	✓	✓	✓					
12/24 formát času	✓	✓		✓					
časová pásma	✓			✓					
hodiny řízené radiovým signálem	✓	✓	✓	✓					
datum	✓	✓	✓	✓					
budík	✓	✓	✓	✓					
opakované buzení	✓	✓	✓	✓					
velikost displeje š × v (mm)	75 × 52	65 × 60	50 × 50, 50 × 11	46 × 50	42 × 30	2(40 × 15)	60 × 75	34 × 40	65 × 43
LED podsvícení displeje	✓	✓	✓	✓					
elektronické plošné podsvícení									
barevný displej – podsvícený									
vnitřní teplota	✓	✓	✓	✓	✓	✓	✓	✓	✓
vnitřní vlhkost					✓		✓		✓
venkovní teplota					✓	✓	✓	✓	✓
venkovní vlhkost									
min a max teplota					✓	✓	✓		✓
teplotní výstraha									
ice alarm									
teplotní index/rosný bod									
trend teploty									
trend tlaku									
korekce nadmořské výšky									
barometr									
předpověď počasí									
fáze měsíce									
bezdrátové čidlo									
drátová sonda k čidlu					3 m	3 m	2 m	2 m	3 m
přenosová frekvence (MHz)									
dosah ve volném prostoru (m) do									
možné další čidlo									
napájení stanice	2× AAA	1× AA	2× AAA	2× AAA	1× AAA	1× LR44	2× AAA	2× AAA	1× AAA
síťový adaptér	✓								
napájení čidla									
projekce času a teploty na stěnu	✓								
rotace projekce	✓								
možnost pověšení na zeď					✓	✓	✓	✓	✓
rozměr hlavní jednotky d × š × v (mm)	43 × 152 × 106	37 × 93 × 93	44 × 72 × 93	29 × 77 × 79	18 × 85 × 60	12 × 52 × 88	22 × 106 × 117	18 × 57 × 85	24 × 98 × 86
rozměr čidla d × š × v (mm)									

Teploměry						Nástěnné hodiny
E0107	E0127	E3335	E0042	E0114	E1278	E9280
✓	✓	✓		✓		✓
✓	✓	✓		✓		
	✓					
✓	✓					✓
	✓			✓		✓
	✓			✓		✓
	✓			✓		
54 × 74	46 × 49	53 × 53	34 × 39	65 × 60	84 × 75	164 × 192
✓	✓			✓		
	✓		✓	✓		✓
				✓		✓
	✓	✓	✓		✓	
					✓	
✓	✓	✓		✓		
					✓	
					✓	
					✓	
					✓	
					✓	
					✓	
					✓	
					✓	
✓	✓		✓			
433	433		433			
60	30		100			
2× AAA	2× AAA	1× CR2032 + solární	2× AAA	1× AA	1× AAA	4× AA
2× AAA	2× AAA		2× AAA			
✓			✓			✓
25 × 82 × 152	30 × 78 × 78	28 × 90 × 97	18 × 56 × 85	37 × 93 × 93	27 × 95 × 105	25 × 212 × 240
27 × 60 × 95	25 × 60 × 95		20 × 49 × 68			

- Baterie
- Nabíječky, powerbanky, zdroje
- Svítilny
- Lighting
- Meteostanice, teploměry, váhy
- TV, audio příslušenství
- Prodlužovací přívody, navijáky
- Kabely
- Videotelefony, zvonky
- Antény, DVB-T/T2, příslušenství
- Multimetry, zkoušečky
- Termostaty, detektory CO a kouře
- Instalační materiál, pásy

TV a audio příslušenství

Multimediální přehrávače

Soundboxy

obecné číslo
E0085

typ P26-G
objednávkové číslo
26 18 002 500
☒ 1/-/-/8

- bluetooth pro připojení např. telefonu
- verze bluetooth: CSR 4.2
- funkce TWS – bezdrátové propojení druhého zařízení pro stereo poslech
- funkce handsfree, integrovaný mikrofon
- reproduktor: 40 mm/4 Ω/2× 6 W
- voděodolnost: IP65
- napájení: 5 V/micro USB (napájecí zdroj není součástí balení);
- rozměr: 122 × 60 × 60 mm
- hmotnost: 354 g
- prodejní obal: 1 ks, krabice
- **skladem od: 10/2018**



SOUNDBOSS



Prodlužovací prvky, navijáky



BOOMER

obecné číslo
E0082

objednávkové číslo
26 18 002 200
☒ 1/-/-/8

typ: P28-BS
barva: stříbrná



- bluetooth pro připojení např. telefonu
- verze bluetooth: CSR 4.0
- vstup AUX
- funkce handsfree , integrovaný mikrofon
- odolná, nárazuvzdorná konstrukce
- reproduktor: 50 mm/4 Ω/2× 6 W
- voděodolnost: IP65
- napájení: 5 V/micro USB (napájecí zdroj není součástí balení)
- rozměr: 181 × 51 × 71 mm
- hmotnost: 475 g
- prodejní obal: 1 ks, krabice
- **skladem od: 10/2018**

obecné číslo
E0083

objednávkové číslo
26 18 002 300
☒ 1/-/-/8

typ: P28-BT
barva: titan



obecné číslo
E0084

objednávkové číslo
26 18 002 400
☒ 1/-/-/8

typ: P28-BR
barva: červená



TIFFY



- bluetooth pro připojení např. telefonu
- verze bluetooth: CSR 4.0
- vstup AUX
- funkce handsfree, integrovaný mikrofon
- kovové tělo
- reproduktor: 50 mm/4 Ω/max. 5 W
- voděodolnost: IP67

- napájení: 5 V/micro USB (napájecí zdroj není součástí balení)
- rozměr: 90 × 31 × 60 mm
- hmotnost: 148 g
- prodejní obal: 1 ks, krabice
- **skladem od: 10/2018**

obecné číslo
E0076

objednávkové číslo
26 18 001 600
☒ 1/-/-/24

typ: P9-GP
barva: zlatá/růžová



obecné číslo
E0078

objednávkové číslo
26 18 001 800
☒ 1/-/-/24

typ: P9-GG
barva: zlatá/šedá



obecné číslo
E0079

objednávkové číslo
26 18 001 900
☒ 1/-/-/24

typ: P9-SB
barva: stříbrná/černá



obecné číslo
E0080

objednávkové číslo
26 18 002 000
☒ 1/-/-/24

typ: P9-TB
barva: titan



obecné číslo
E0081

objednávkové číslo
26 18 002 100
☒ 1/-/-/24

typ: P9-BB
barva: černá



FREESTYLER



- bluetooth pro připojení např. telefonu
- verze bluetooth: BK 2.1+EDR
- funkce handsfree integrovaný mikrofón
- reproduktor: 50 mm/4 Ω/max. 5 W
- voděodolnost: IP65

- napájení: 5 V/micro USB (napájecí zdroj není součástí balení)
- rozměr: 87 × 45 × 95 mm
- hmotnost: 145 g
- prodejní obal: 1 ks, krabice
- **skladem od: 10/2018**

obecné číslo
E0072

objednávkové číslo
26 18 001 200
☒ 1/-/-/24

typ: P6-WG
barva: bílá/zlatá



obecné číslo
E0073

objednávkové číslo
26 18 001 300
☒ 1/-/-/24

typ: P6-WR
barva: bílá/růžová



obecné číslo
E0074

objednávkové číslo
26 18 001 400
☒ 1/-/-/24

typ: P6-WB
barva: bílá/černá



obecné číslo
E0075

objednávkové číslo
26 18 001 500
☒ 1/-/-/24

typ: P6-BG
barva: šedá/černá



obecné číslo
E0070

typ TK-L19
objednávkové číslo
26 18 000 900
☒ 1/-/-/10

- bluetooth – připojení např. telefonu
- frekvence tuneru: FM 88–108 MHz
- USB vstup
- vstup pro microSD kartu
- podpora MP3
- vstup AUX
- funkce handsfree, integrovaný mikrofón
- napájení: 5 V/micro USB (napájecí zdroj není součástí balení)
- anténa: pomocí USB kabelu
- reproduktor: 50 mm/4 Ω/max. 6 W
- rozměr: 53 × 210 × 70 mm
- hmotnost: 635 g
- prodejní obal: 1 ks, krabice



obecné číslo
E0071

typ TK-L24
objednávkové číslo
26 18 001 100
☒ 1/-/-/12

- bluetooth pro připojení např. telefonu
- frekvence tuneru: FM 88–108 MHz
- USB vstup
- vstup pro microSD kartu
- podpora MP3
- vstup AUX
- funkce handsfree, integrovaný mikrofón
- napájení: 5 V/micro USB (napájecí zdroj není součástí balení)
- anténa: pomocí USB kabelu
- reproduktor: 50 mm/4 Ω/max. 6 W
- rozměr: 61 × 210 × 75 mm
- hmotnost: 570 g
- prodejní obal: 1 ks, krabice





- bluetooth pro připojení např. telefonu
- frekvence tuneru: FM 88–108 MHz
- výstup na sluchátka
- USB vstup
- vstup pro microSD kartu
- podpora MP3
- funkce handsfree, integrovaný mikrofon
- anténa: integrovaná v úchytu
- reproduktor: 43 mm/4 Ω/3,5 W
- napájení: 5 V/mini USB (napájecí zdroj není součástí balení)
- rozměr: 55 × 55 × 61 mm
- hmotnost: 199 g
- prodejní obal: 1 ks, krabice

obecné číslo
E0068

objednávkové číslo
26 18 000 700
📦 1/-/12/36

typ: TR-533G
barva: zlatá



8 592920 016084

obecné číslo
E0067

objednávkové číslo
26 18 000 600
📦 1/-/12/36

typ: TR-533B
barva: šedá



8 592920 016060

Rádia



- frekvence tuneru: FM 88–108 MHz
- USB vstup
- vstup pro microSD kartu
- výstup na sluchátka
- podpora MP3
- teleskopická anténa
- reproduktor: 50 mm/4 Ω/3 W
- napájení: 5 V/mini USB (napájecí zdroj součástí balení)
- rozměr: 30 × 125 × 70 mm
- hmotnost: 190 g
- prodejní obal: 1 ks, krabice

obecné číslo
E0063

objednávkové číslo
26 18 000 200
📦 1/-/-/30

typ: 1505W BLUE
barva: modrá



8 592920 008102

obecné číslo
E0064

objednávkové číslo
26 18 000 300
📦 1/-/-/30

typ: 1505W YELLOW
barva: žlutá



8 592920 008126

Držáky TV

- ✓ Součástí balení je instalační materiál do nejběžnějších typů zdiva.
- ✓ TV držáky splňují nejnáročnější kritéria v pevnosti konstrukce, nosnosti a variabilitě.

obecné číslo

KT1186

typ ALFA 800X
objednávkové číslo
32 32 118 600
☒ 1/-/-/5

druh držáku: fixní ■ garantované rozmezí rozteče obrazovky: 37–80" (94–200 cm)
■ min. montážní rozměry VESA: 200 × 200 mm ■ max. montážní rozměry VESA: 800 × 500 mm ■ profil od stěny: 23 mm ■ max. nosnost (kg): 95
■ rozměr: 20 × 860 × 220 mm ■ prodejní obal: 1 ks, papírová krabice



8 592920 020180



LED TV

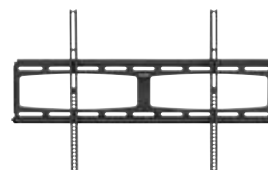

obecné číslo

KT1145

typ ALFA 400X
objednávkové číslo
32 32 114 500
☒ 1/-/-/5

druh držáku: fixní ■ garantované rozmezí rozteče obrazovky: 23–55" (58–140 cm)
■ min. montážní rozměry VESA: 200 × 200 mm ■ max. montážní rozměry VESA: 400 × 400 mm ■ profil od stěny: 23 mm ■ max. nosnost (kg): 70
■ rozměr: 20 × 450 × 170 mm ■ prodejní obal: 1 ks, papírová krabice



8 592920 020166



LED TV

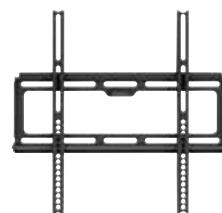

obecné číslo

KT1123

typ ALFA 200X
objednávkové číslo
32 32 112 300
☒ 1/-/-/10

druh držáku: fixní ■ garantované rozmezí rozteče obrazovky: 10–32" (25–81 cm)
■ min. montážní rozměry VESA: 75 × 75 mm ■ max. montážní rozměry VESA: 200 × 200 mm ■ profil od stěny: 23 mm ■ max. nosnost (kg): 35
■ rozměr: 20 × 250 × 120 mm ■ prodejní obal: 1 ks, papírová krabice



8 592920 020142

LED TV



obecné číslo

KT2265

typ BETA 600X
objednávkové číslo
32 32 226 500
☒ 1/-/-/6

druh držáku: naklápěcí ■ garantované rozmezí rozteče obrazovky: 37–65" (94–165 cm)
■ min. montážní rozměry VESA: 200 × 200 mm ■ max. montážní rozměry VESA: 600 × 400 mm ■ naklonění: -10° ■ profil od stěny: 37 mm ■ max. nosnost (kg): 50
■ rozměr: 20 × 650 × 140 mm ■ prodejní obal: 1 ks, papírová krabice



8 592920 020227



LED TV



obecné číslo

KT2244

typ BETA 400
objednávkové číslo
32 32 224 400
☒ 1/-/-/5

druh držáku: naklápěcí ■ garantované rozmezí rozteče obrazovky: 32–55" (81–140 cm)
■ min. montážní rozměry VESA: 200 × 200 mm ■ max. montážní rozměry VESA: 400 × 400 mm ■ naklonění: -10° ■ profil od stěny: 25 mm ■ max. nosnost (kg): 40
■ rozměr: 20 × 470 × 220 mm ■ prodejní obal: 1 ks, papírová krabice



8 595025 384690



LED TV



Baterie

Nabíječky,
powerbanky,
zdroje

Svítlíky

Lighting

Meteostanice,
teploměry,
váhyTV, audio
příslušenstvíProduktová
přívody,
navíjačky

Kabely

Videotelefony,
zvonkyAntény,
DVB-T/2,
příslušenstvíMultimetry,
zkoušečkyTermostaty,
detektory CO
a kouřeInstalační
materiál,
pásy

obecné číslo

KT2123typ BETA 200X
objednávkové číslo
32 32 212 300

☒ 1/-/-12

druh držáku: naklápěcí ■ garantované rozmezí rozteče obrazovky: 10–32" (25–81 cm) ■ min. montážní rozměry VESA: 75 × 75 mm ■ max. montážní rozměry VESA: 200 × 200 mm ■ naklonění: 10°/-15° ■ vytočení: 90° ■ profil od stěny: 100 mm ■ max. nosnost (kg): 30 ■ rozměr: 100 × 90 × 180 mm ■ prodejní obal: 1 ks, papírová krabice



8 592920 020203



obecné číslo

KT3564typ GAMMA 600
ULTRA X
objednávkové číslo
32 32 356 400

☒ 1/-/-2

druh držáku: konzolový ■ garantované rozmezí rozteče obrazovky: 37–65" (94–165 cm) ■ min. montážní rozměry VESA: 200 × 200 mm ■ max. montážní rozměry VESA: 600 × 400 mm ■ naklonění: +/-15° ■ vytočení: +/-90° ■ profil od stěny: 76–510 mm ■ max. nosnost (kg): 50 ■ rozměr: 510 × 650 × 204 mm ■ prodejní obal: 1 ks, papírová krabice



8 592920 033654

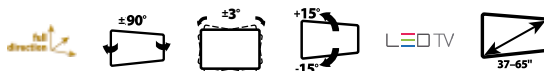

obecné číslo

KT3364typ GAMMA LED
600
objednávkové číslo
32 32 336 400

☒ 1/-/-2

druh držáku: konzolový ■ garantované rozmezí rozteče obrazovky: 32–65" (81–165 cm) ■ min. montážní rozměry VESA: 200 × 200 mm ■ max. montážní rozměry VESA: 600 × 400 mm ■ naklonění: -15° ■ vytočení: 180° ■ profil od stěny: 59–635 mm ■ max. nosnost (kg): 40 ■ rozměr: 630 × 80 × 300 mm ■ prodejní obal: 1 ks, papírová krabice



8 595025 388643

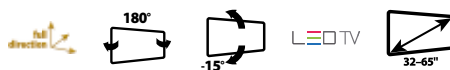

obecné číslo

KT3223typ GAMMA 200
ULTRA X
objednávkové číslo
32 32 322 300

☒ 1/-/-8

druh držáku: konzolový ■ garantované rozmezí rozteče obrazovky: 10–32" (25–81 cm) ■ min. montážní rozměry VESA: 75 × 75 mm ■ max. montážní rozměry VESA: 200 × 200 mm ■ naklonění: 10°/-15° ■ vytočení: 180° ■ profil od stěny: 102–340 mm ■ max. nosnost (kg): 25 ■ rozměr: 355 × 90 × 180 mm ■ prodejní obal: 1 ks, papírová krabice



8 592920 020265

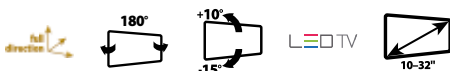

obecné číslo

KT3123typ GAMMA 200X
objednávkové číslo
32 32 312 300

☒ 1/-/-10

druh držáku: konzolový ■ garantované rozmezí rozteče obrazovky: 10–32" (25–81 cm) ■ min. montážní rozměry VESA: 75 × 75 mm ■ max. montážní rozměry VESA: 200 × 200 mm ■ naklonění: 10°/-15° ■ vytočení: 180° ■ profil od stěny: 102–243 mm ■ max. nosnost (kg): 25 ■ rozměr: 243 × 90 × 180 mm ■ prodejní obal: 1 ks, papírová krabice



8 592920 020241



Baterie

obecné číslo
KT3344typ GAMMA 200X
objednávkové číslo
32 32 334 400
☒ 1/-/-/3

druh držáku: konzolový ■ garantované
rozmezí rozteče obrazovky: 26–55"
(65–140 cm) ■ min. montážní rozměry
VESA: 75 × 75 mm ■ max. montážní
rozměry VESA: 400 × 400 mm
■ naklonění: ±10° ■ vytočení: ± 90°
■ profil od stěny: 70–500 mm ■ max.
nosnost (kg): 30 ■ vyrovnaní: ±3 %
■ rozměr: 480 × 240 × 240 mm
■ prodejní obal: 1 ks, papírová krabice

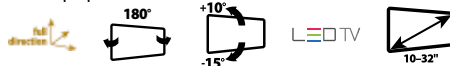
ONE
FOR ALL

Univerzální dálkové ovladače OFA

- ✓ široká nabídka plně funkčních univerzálních ovladačů
- ✓ kvalitní materiálové zpracování
- ✓ dodatečné nahrání a nastavení ovládacích kódů pro většinu zařízení ze široké databáze kódů přes servisní centrum
- ✓ programovatelnost ovladačů
- ✓ 100% garance kompatibility s vašimi přístroji
- ✓ hotline – **servisní linka podpory + 420 581 261 101; email: oneforall@emos.cz**

obecné číslo
KE1910typ URC1910
objednávkové číslo
32 33 019 100
☒ 1/-/3/24

počet možných ovládaných zařízení: 1
■ určeno pro: TV Samsung ■ vyhledání
kódu: donastavení kódu pro určitou
řadu SAMSUNG ■ funkce učení ■ paměť
kódů po vyjmutí baterií ■ dosah: 15 m
■ napájení: 2× AAA ■ podsvícení kláves
■ modelová řada: speciální TV ■ rozměr:
24 × 51 × 205 mm ■ hmotnost: 90 g
■ prodejní obal: 1 ks, papírová krabice

obecné číslo
KE1911typ URC1911
objednávkové číslo
32 33 019 110
☒ 1/-/3/24

počet možných ovládaných zařízení: 1
■ určeno pro: TV LG ■ vyhledání kódu:
donastavení kódu pro určitou řadu
LG ■ paměť kódů po vyjmutí baterií
■ dosah: 15 m ■ napájení: 2× AAA
■ modelová řada: speciální TV ■ rozměr:
24 × 51 × 205 mm ■ hmotnost: 90 g
■ prodejní obal: 1 ks, blistr

obecné číslo
KE1912typ URC1912
objednávkové číslo
32 33 019 120
☒ 1/3/-/24

počet možných ovládaných zařízení: 1
■ určeno pro: TV Sony ■ vyhledání kódu:
donastavení kódu pro určitou řadu Sony
■ funkce učení ■ paměť kódů po vyjmutí
baterií ■ dosah: 15 m ■ napájení: 2× AAA
■ modelová řada: speciální TV ■ rozměr:
20 × 46 × 205 mm ■ hmotnost: 88 g
■ prodejní obal: 1 ks, blistr

obecné číslo
KE1913typ URC1913
objednávkové číslo
32 33 019 130
☒ 1/-/3/24

počet možných ovládaných zařízení: 1
■ určeno pro: TV Philips ■ vyhledání
kódu: donastavení kódu pro určitou řadu
Philips ■ funkce učení ■ paměť kódů po
vyjmutí baterií ■ dosah: 15 m ■ napájení:
2× AAA ■ modelová řada: speciální TV
■ rozměr: 22 × 52 × 218 mm ■ hmotnost:
90 g ■ prodejní obal: 1 ks, blistr



obecné číslo
KE1914

typ URC1914
objednávkové číslo
32 33 019 140
☎ 1/-/3/24

počet možných ovládaných zařízení: 1
■ určeno pro: TV Panasonic ■ vyhledání kódu: donastavení kódu pro určitou řadu PANASONIC ■ funkce učení ■ paměť kódů po vyjmutí baterií ■ dosah: 15 m
■ napájení: 2× AAA ■ modelová řada: speciální TV ■ rozměr: 23 × 50 × 223 mm
■ hmotnost: 90 g ■ prodejní obal: 1 ks, blistr



obecné číslo
KE7140

typ URC7140
objednávkové číslo
32 33 071 400
☎ 1/3/-/48

počet možných ovládaných zařízení: 4
■ určeno pro: TV, DVB-T, SAT, KAB TV, IPTV, DVD, Blu-ray, Video, Zesilovač, Tuner, Domácí kino, CD, iPod Dock
■ vyhledání kódu: manuální ■ simple set nastavení ■ funkce učení ■ paměť kódů po vyjmutí baterií ■ dosah: 20 m
■ napájení: 4× AAA ■ funkce makro
■ modelová řada: Comfort Essence
■ rozměr: 23 × 48 × 219 mm ■ hmotnost: 110 g ■ prodejní obal: 1 ks, blistr



obecné číslo
KE7120

typ URC7120
objednávkové číslo
32 33 071 200
☎ 1/3/-/48

počet možných ovládaných zařízení: 2
■ určeno pro: TV, DVB-T, SAT, KAB TV, IPTV ■ vyhledání kódu: manuální
■ simple set nastavení ■ paměť kódů po vyjmutí baterií ■ dosah: 20 m ■ napájení: 4× AAA ■ funkce makro ■ modelová řada: Comfort Essence ■ rozměr: 23 × 48 × 219 mm ■ hmotnost: 110 g
■ prodejní obal: 1 ks, blistr



obecné číslo
KE7110

typ URC7110
objednávkové číslo
32 33 071 100
☎ 1/-/3/48

počet možných ovládaných zařízení: 1
■ určeno pro: TV ■ vyhledání kódu: manuální ■ simple set nastavení ■ paměť kódů po vyjmutí baterií ■ dosah: 20 m ■ napájení: 4× AAA ■ funkce makro ■ modelová řada: Comfort Essence
■ rozměr: 23 × 48 × 219 mm ■ hmotnost: 110 g ■ prodejní obal: 1 ks, blistr



obecné číslo
KE6820

typ URC6820
objednávkové číslo
32 33 068 200
☎ 1/-/3/24

počet možných ovládaných zařízení: 3
■ určeno pro: TV, DVB-T, SAT, KAB TV, IPTV, Zesilovač, Tuner, Domácí kino, Sound Bar ■ vyhledání kódu: manuální
■ simple set nastavení ■ funkce učení ■ paměť kódů po vyjmutí baterií ■ dosah: 15 m ■ napájení: 2× AAA
■ modelová řada: Zapper ■ rozměr: 20 × 48 × 174 mm ■ hmotnost: 80 g
■ prodejní obal: 1 ks, blistr



obecné číslo
KE2981

typ URC2981
objednávkové číslo
32 33 029 810
☎ 1/6/-/48

počet možných ovládaných zařízení: 8
■ určeno pro: TV, DVB-T, SAT, KAB TV, IPTV, DVD, Blu-ray, Video, Zesilovač, Tuner, Domácí kino, CD, iPod Dock
■ vyhledání kódu: manuální ■ paměť kódů po vyjmutí baterií ■ dosah: 15 m
■ napájení: 2× AAA ■ modelová řada: Basic ■ rozměr: 24 × 50 × 182 mm
■ hmotnost: 80 g ■ prodejní obal: 1 ks, blistr



Baterie

Nabíječky,
powerbanky,
zdroje

Svítilny

Lighting

Meteostanice,
teploměry,
váhyTV, audio
příslušenstvíProdlužovací
přívody,
navijáky

Kabely

Videotelefony,
zvonkyAntény,
DVB-T/12,
příslušenstvíMultimetry,
zkoušečkyTermostaty,
detektory CO
a kouřeInstalační
materiál,
pásky

Baterie

obecné číslo
KE1280

typ URC1280
objednávkové číslo
32 33 012 800
☎ 1/-/6/48

počet možných ovládaných zařízení: 8
 ■ určeno pro: TV, DVB-T, SAT, KAB TV, IPTV, DVD, Blu-ray, Video, Zesilovač, Tuner, Domácí kino, CD, iPod Dock
 ■ vyhledání kódu: manuální ■ funkce učení ■ paměť kódů po vyjmutí baterií
 ■ dosah: 15 m ■ napájení: 2x AAA
 ■ modelová řada: Contour ■ rozměr: 22,3 × 4,4 × 2,0 cm ■ hmotnost: 84 g
 ■ prodejní obal: 1 ks, blistr



Nabíječky,
powerbanky,
zdrvoje

Switchy

Lighting

Meteostanice,
teploměry,
váhy

TV, audio
příslušenství

Prodlužovači
přívody,
navijáky

Kabely

Videotelefony,
zvonky

Antény,
DVB-I/12,
příslušenství

Multimetry,
zkoušečky

Termostaty,
detektory CO
a kouře

Instalace
materiál,
pásy

obecné číslo
KE1240

typ URC1240
objednávkové číslo
32 33 012 400
☎ 1/-/6/48

počet možných ovládaných zařízení: 4
 ■ určeno pro: TV, DVB-T, SAT, KAB TV, IPTV, DVD, Blu-ray, Video ■ vyhledání kódu: manuální ■ funkce učení ■ paměť kódů po vyjmutí baterií ■ dosah: 15 m
 ■ napájení: 2x AAA ■ modelová řada: Contour ■ rozměr: 22,3 × 4,4 × 2,0 cm
 ■ hmotnost: 84 g ■ prodejní obal: 1 ks, blistr



obecné číslo
KE1210

typ URC1210
objednávkové číslo
32 33 012 100
☎ 1/-/6/48

počet možných ovládaných zařízení: 1
 ■ určeno pro: TV ■ vyhledání kódu: manuální ■ funkce učení ■ paměť kódů po vyjmutí baterií ■ dosah: 15 m
 ■ napájení: 2x AAA ■ modelová řada: Contour ■ rozměr: 22,3 × 4,4 × 2,0 cm
 ■ hmotnost: 84 g ■ prodejní obal: 1 ks, blistr



obecné číslo
KE1035

typ URC1035
objednávkové číslo
32 33 010 350
☎ 1/-/3/24

■ univerzální ovladač pro klimatizační jednotky: Mitsubishi Electric, Panasonic, Samsung, Fujitsu General, LG a mnoho dalších...

■ počet možných ovládaných zařízení: 1
 ■ vyhledání kódu: auto ■ paměť kódů po vyjmutí baterií ■ dosah: 15 m ■ napájení: 2x AAA ■ modelová řada: A/C ■ rozměr: 4,3 × 2,2 × 12,9 cm ■ hmotnost: 60 g
 ■ prodejní obal: 1 ks, blistr



obecné číslo
KE7955

typ URC7955
objednávkové číslo
32 33 079 550
☎ 1/-/3/12

počet možných ovládaných zařízení: 5
 ■ určeno pro: TV, DVB-T, SAT, KAB TV, IPTV, DVD, Blu-ray, Zesilovač, Tuner, Domácí kino, CD, iPod Dock ■ vyhledání kódu: auto ■ simple set nastavení
 ■ funkce učení ■ paměť kódů po vyjmutí baterií ■ dosah: 15 m ■ napájení: 4x AAA
 ■ funkce makro ■ modelová řada: Smart Control 5 ■ rozměr: 22,2 × 4,3 × 1,8 cm
 ■ hmotnost: 100 g ■ prodejní obal: 1 ks, blistr



Volně dostupná aplikace pro nastavení funkcí smart ovladače.



Prodlužovací přívody FRENCH

Společnost EMOS nabízí také výrobky s typem zásuvek a vidlic SCHUKO systému.

1fázové s PVC izolací 1,0 mm²

bez vypínače



- ✓ počet zásuvek: **3× 2P + PE**
- ✓ napětí/proud: 250 V~/10 A max.
- ✓ max. zátěž: 2 300 W
- ✓ typ izolace: PVC
- ✓ vodič: H05VV-F3G 1 mm²
- ✓ dětské clonky
- ✓ prodejní obal: 1 ks, závěs

s vypínačem



obecné číslo
P0311A

objednávkové číslo
19 02 030 120
☉ 1/5/-/30

délka: 1,2 m



obecné číslo
P1311A

objednávkové číslo
19 02 130 123
☉ 1/5/-/30

délka: 1,2 m



obecné číslo
P0311

objednávkové číslo
19 02 030 150
☉ 1/5/-/35

délka: 1,5 m



obecné číslo
P1311

objednávkové číslo
19 02 130 121
☉ 1/5/35/35

délka: 1,2 m



obecné číslo
P0312

objednávkové číslo
19 02 030 200
☉ 1/5/15/30

délka: 2 m



obecné číslo
P13115

objednávkové číslo
19 02 130 155
☉ 1/5/-/20

délka: 1,5 m



obecné číslo
P0313

objednávkové číslo
19 02 030 300
☉ 1/5/-/20

délka: 3 m



obecné číslo
P1312

objednávkové číslo
19 02 130 200
☉ 1/5/-/25

délka: 2 m



obecné číslo
P0313MK

objednávkové číslo
19 02 030 302
☉ 1/5/-/20

délka: 3 m



obecné číslo
P1313

objednávkové číslo
19 02 130 300
☉ 1/5/-/20

délka: 3 m



obecné číslo
P0315

objednávkové číslo
19 02 030 500
☉ 1/5/20/20

délka: 5 m



obecné číslo
P1313MK

objednávkové číslo
19 02 130 306
☉ 1/5/-/20

délka: 3 m



obecné číslo
P0317

objednávkové číslo
19 02 030 700
☉ 1/-/-/12

délka: 7 m



obecné číslo
P1315

objednávkové číslo
19 02 130 500
☉ 1/5/-/15

délka: 5 m



obecné číslo
P0310

objednávkové číslo
19 02 031 000
☉ 1/5/-/10

délka: 10 m



obecné číslo
P1317

objednávkové číslo
19 02 130 700
☉ 1/-/-/10

délka: 7 m



obecné číslo
P1310

objednávkové číslo
19 02 131 000
☉ 1/-/10/10

délka: 10 m



Prodlužovací přívody FRENCH

1fázové s PVC izolací 1,0 mm²

bez vypínače



s vypínačem



- ✓ počet zásuvek: **4× 2P + PE**
- ✓ napětí/proud: 250 V~/10 A max.
- ✓ max. zátěž: 2 300 W
- ✓ typ izolace: PVC
- ✓ vodič: H05VV-F3G 1 mm²
- ✓ dětské clonky
- ✓ prodejní obal: 1 ks, závěs



obecné číslo
P0411

délka: 1,5 m



objednávkové číslo
19 02 040 150
☞ 1/5/-/20

obecné číslo
P1412

délka: 2 m



objednávkové číslo
19 02 140 200
☞ 1/5/-/10

obecné číslo
P0412

délka: 2 m



objednávkové číslo
19 02 040 200
☞ 1/5/-/20

obecné číslo
P1413

délka: 3 m



objednávkové číslo
19 02 140 300
☞ 1/5/-/20

obecné číslo
P0413

délka: 3 m



objednávkové číslo
19 02 040 300
☞ 1/5/-/20

obecné číslo
P1415

délka: 5 m



objednávkové číslo
19 02 140 500
☞ 1/5/-/15

obecné číslo
P0415

délka: 5 m



objednávkové číslo
19 02 040 500
☞ 1/5/-/15

obecné číslo
P1417

délka: 7 m



objednávkové číslo
19 02 140 700
☞ 1/-/10/10

obecné číslo
P0417

délka: 7 m



objednávkové číslo
19 02 040 700
☞ 1/-/10

obecné číslo
P1410

délka: 10 m



objednávkové číslo
19 02 141 000
☞ 1/-/8/8

obecné číslo
P0410

délka: 10 m



objednávkové číslo
19 02 041 000
☞ 1/5/-/10

Prodlužovací příводы FRENCH

1fázové s PVC izolací 1,0 mm²

bez vypínače



- ✓ počet zásuvek: **5× 2P + PE**
- ✓ napětí/proud: 250 V~/10 A max.
- ✓ max. zátěž: 2 300 W
- ✓ typ izolace: PVC
- ✓ vodič: H05VV-F3G 1 mm²
- ✓ dětské clonky
- ✓ prodejní obal: 1 ks, závěs

s vypínačem



obecné číslo
P0511

objednávkové číslo
19 02 050 150
📦 1/5/-/15

délka: 1,5 m



obecné číslo
P0512

objednávkové číslo
19 02 050 200
📦 1/5/-/20

délka: 2 m



obecné číslo
P0513

objednávkové číslo
19 02 050 300
📦 1/5/10/10

délka: 3 m



obecné číslo
P0515

objednávkové číslo
19 02 050 500
📦 1/5/-/15

délka: 5 m



obecné číslo
P0517

objednávkové číslo
19 02 050 700
📦 1/5/-/10

délka: 7 m



obecné číslo
P0510

objednávkové číslo
19 02 051 000
📦 1/5/-/10

délka: 10 m



obecné číslo
P1512

objednávkové číslo
19 02 150 200
📦 1/5/10/10

délka: 2 m



obecné číslo
P1513

objednávkové číslo
19 02 150 300
📦 1/5/15/15

délka: 3 m



obecné číslo
P1515

objednávkové číslo
19 02 150 500
📦 1/5/-/15

délka: 5 m



obecné číslo
P1517

objednávkové číslo
19 02 150 700
📦 1/-/10/10

délka: 7 m



obecné číslo
P1510

objednávkové číslo
19 02 151 000
📦 1/-/8/8

délka: 10 m



Prodlužovací přívody FRENCH

1fázové s PVC izolací 1,0 mm²

bez vypínače



- ✓ počet zásuvek: **6× 2P + PE**
- ✓ napětí/proud: 250 V~/10 A max.
- ✓ max. zátěž: 2 300 W
- ✓ typ izolace: PVC
- ✓ vodič: H05VV-F3G 1 mm²
- ✓ dětské clonky
- ✓ prodejní obal: 1 ks, závěs

s vypínačem



obecné číslo
P0612

objednávkové číslo
19 02 060 200
☎ 1/5/10/10

délka: 2 m



obecné číslo
P1611

objednávkové číslo
19 02 160 150
☎ 1/5/-/20

délka: 1,5 m



obecné číslo
P1612

objednávkové číslo
19 02 160 200
☎ 1/5/-/20

délka: 2 m



obecné číslo
P0613

objednávkové číslo
19 02 060 300
☎ 1/5/10/10

délka: 3 m



obecné číslo
P1613

objednávkové číslo
19 02 160 300
☎ 1/5/10/10

délka: 3 m



obecné číslo
P0615

objednávkové číslo
19 02 060 500
☎ 1/5/10/10

délka: 5 m



obecné číslo
P1615

objednávkové číslo
19 02 160 500
☎ 1/5/-/10

délka: 5 m



Prodlužovací příводы FRENCH

1fázové s PVC izolací 1,0 mm²

bez vypínače



počet zásuvek: **3× 2P + PE**
 napětí/proud: 250 V~/10 A max.
 max. zátěž: 2 300 W
 typ izolace: PVC
 vodič: H05VV-F3G 1 mm²
 dětské clonky
 prodejní obal: 1 ks, závěs



obecné číslo
PC0311

objednávkové číslo
 19 02 230 160
 ☒ 1/5/-/35

délka: **1,5 m**



8 592920 008263

obecné číslo
PC0313

objednávkové číslo
 19 02 230 300
 ☒ 1/5/-/20

délka: **3 m**



8 595025 365415

obecné číslo
PC0315

objednávkové číslo
 19 02 230 500
 ☒ 1/5/20/20

délka: **5 m**



8 592920 008270

s vypínačem



obecné číslo
PC1311

objednávkové číslo
 19 02 330 150
 ☒ 1/5/35/35

délka: **1,5 m**



8 595025 365477

obecné číslo
PC1313

objednávkové číslo
 19 02 330 300
 ☒ 1/5/-/20

délka: **3 m**



8 592920 008300

obecné číslo
PC1315

objednávkové číslo
 19 02 330 500
 ☒ 1/5/-/15

délka: **5 m**



8 592920 008317

1fázové s PVC izolací 1,0 mm²

bez vypínače



počet zásuvek: **4× 2P + PE**
 napětí/proud: 250 V~/10 A max.
 max. zátěž: 2 300 W
 typ izolace: PVC
 vodič: H05VV-F3G 1 mm²
 dětské clonky
 prodejní obal: 1 ks, závěs



obecné číslo
PC0413

objednávkové číslo
 19 02 240 300
 ☒ 1/5/-/20

délka: **3 m**



8 592920 008287

obecné číslo
PC0415

objednávkové číslo
 19 02 240 500
 ☒ 1/5/-/15

délka: **5 m**



8 595025 365446

s vypínačem



obecné číslo
PC1413

objednávkové číslo
 19 02 340 300
 ☒ 1/5/-/20

délka: **3 m**



8 595025 365507

obecné číslo
PC1415

objednávkové číslo
 19 02 340 500
 ☒ 1/5/-/15

délka: **5 m**



8 592920 008324

1fázové s PVC izolací 1,0 mm²

bez vypínače



počet zásuvek: **5× 2P + PE**
 napětí/proud: 250 V~/10 A max.
 max. zátěž: 2 300 W
 typ izolace: PVC
 vodič: H05VV-F3G 1 mm²
 dětské clonky
 prodejní obal: 1 ks, závěs

s vypínačem



obecné číslo
PC0513

délka: 3 m



obecné číslo
PC1513

délka: 3 m



objednávkové číslo
19 02 250 300
☎ 1/5/10/10

objednávkové číslo
19 02 350 300
☎ 1/5/15/15

1fázové s PVC izolací 1,0 mm²

s vypínačem



obecné číslo
P1313Z

délka: 3 m



objednávkové číslo
19 12 330 300
☎ 1/5/-/20

■ počet zásuvek: 3× 2P + PE ■ napětí/
 proud: 250 V~/10 A max. ■ max. zátěž:
 2 300 W ■ typ izolace: PVC ■ vodič:
 H05VV-F3G 1 mm² ■ dětské clonky
 ■ prodejní obal: 1 ks, závěs

1fázové s gumovou izolací

s vypínačem



obecné číslo
P14131

délka: 3 m



typ E-K-4N
objednávkové číslo
19 02 340 301
☎ 1/-/10/10

■ počet zásuvek: 4× 2P + PE IP44
 ■ napětí/proud: 250 V~/16 A max. ■ max.
 zátěž: 3 680 W ■ typ izolace: guma/
 silikon ■ vodič: H07RN-F3G 1,5 mm²
 ■ dětské clonky ■ prodejní obal: 1 ks,
 fólie

Držáky zásuvek prodlužovacích přívodů

obecné číslo
P0003C

držák pro 3 a 4 zásuvky

■ materiál: plast ■ prodejní obal: 1 ks,
 závěs



typ P3
objednávkové číslo
19 04 030 000
☎ 1/5/20/80

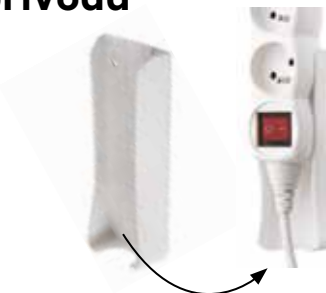

obecné číslo
P0004C

držák pro 5 a 6 zásuvek ■ materiál: plast

■ prodejní obal: 1 ks, závěs



typ P0004C
objednávkové číslo
19 04 040 000
☎ 1/5/20/80



Prodlužovací přívody FRENCH

1fázové s PVC izolací 1,5 mm²

bez vypínače



počet zásuvek: **3× 2P + PE**
 napětí/proud: 250 V~/16 A max.
 max. zátěž: 3 680 W
 typ izolace: PVC
 vodič: H05VV-F3G 1,5 mm²
 dětské clonky
 prodejní obal: 1 ks, závěs

s vypínačem



obecné číslo
P0313R

délka: 3 m



objednávkové číslo
19 02 030 308
☒ 1/5/-/15

obecné číslo
P1313R

délka: 3 m



objednávkové číslo
19 02 130 308
☒ 1/5/-/20

obecné číslo
P0315R

délka: 5 m



objednávkové číslo
19 02 030 508
☒ 1/5/-/15

obecné číslo
P1315R

délka: 5 m



objednávkové číslo
19 02 130 508
☒ 1/-/10/10

obecné číslo
P0310R

délka: 10 m



objednávkové číslo
19 02 031 008
☒ 1/-/-/8

obecné číslo
P1310R

délka: 10 m



objednávkové číslo
19 02 131 008
☒ 1/-/-/6

1fázové s PVC izolací 1,5 mm²

bez vypínače



počet zásuvek: **5× 2P + PE**
 napětí/proud: 250 V~/16 A max.
 max. zátěž: 3 680 W
 typ izolace: PVC
 vodič: H05VV-F3G 1,5 mm²
 dětské clonky
 prodejní obal: 1 ks, závěs

s vypínačem



obecné číslo
P0513R

délka: 3 m



objednávkové číslo
19 02 050 308
☒ 1/-/-/16

obecné číslo
P1513R

délka: 3 m



objednávkové číslo
19 02 150 308
☒ 1/-/10/10

obecné číslo
P0515R

délka: 5 m



objednávkové číslo
19 02 050 508
☒ 1/-/-/10

obecné číslo
P1515R

délka: 5 m



objednávkové číslo
19 02 150 508
☒ 1/-/-/10

obecné číslo
P0510R

délka: 10 m



objednávkové číslo
19 02 051 008
☒ 1/-/-/5

obecné číslo
P1510R

délka: 10 m



objednávkové číslo
19 02 151 008
☒ 1/-/6/6

Přepětové ochrany Philips FRENCH

obecné číslo
P54050

typ SPN5087E/60
objednávkové číslo
19 09 480 340
☎ 1/-/-/6

jmenovité napětí: 230 V~, 50 Hz ■ max. zátěž: 3 680 W ■ vodič: H05VV-F3G 1,5 mm² ■ absorpce energie: 3 600 J ■ ochranná úroveň Up: 1,7 kV (L/N-PE, L-N) ■ zkušební vlna U0c: 6 kV ■ doba odezvy: <1 ns ■ tel. / fax / DSL ochrana: tel. / fax / DSL, RJ11/RJ45 ■ anténní (koaxiální ochrana): IEC/F konektor ■ indikátor zapojení ■ indikátor přepětí ■ rozměr: 398 × 110 × 50 mm ■ prodejní obal: 1 ks, krabice



obecné číslo
P54040

typ SPN5085B/60
objednávkové číslo
19 09 480 330
☎ 1/-/-/6

jmenovité napětí: 230 V~, 50 Hz ■ max. zátěž: 3 680 W ■ vodič: H05VV-F3G 1,5 mm² ■ absorpce energie: 2 700 J ■ ochranná úroveň Up: 1,7 kV (L/N-PE, L-N) ■ zkušební vlna U0c: 6 kV ■ doba odezvy: <1 ns ■ tel. / fax / DSL ochrana: tel./fax, RJ11 ■ anténní (koaxiální ochrana): IEC ■ indikátor zapojení ■ indikátor přepětí ■ rozměr: 398 × 110 × 50 mm ■ prodejní obal: 1 ks, krabice



obecné číslo
P54020

typ SPN5044B/60
objednávkové číslo
19 09 440 220
☎ 1/-/-/6

jmenovité napětí: 230 V~, 50 Hz ■ max. zátěž: 3 680 W ■ vodič: H05VV-F3G 1,5 mm² ■ absorpce energie: 1 800 J ■ ochranná úroveň Up: 1,7 kV (L/N-PE, L-N) ■ zkušební vlna U0c: 6 kV ■ doba odezvy: <1 ns ■ anténní (koaxiální ochrana): IEC ■ indikátor zapojení ■ indikátor přepětí ■ rozměr: 342 × 66 × 50 mm ■ prodejní obal: 1 ks, krabice



obecné číslo
P54030

typ SPN3080B/60
objednávkové číslo
19 09 480 210
☎ 1/-/-/6

jmenovité napětí: 230 V~, 50 Hz ■ max. zátěž: 3 680 W ■ vodič: H05VV-F3G 1,5 mm² ■ absorpce energie: 900 J ■ ochranná úroveň Up: 1,7 kV (L/N-PE, L-N) ■ zkušební vlna U0c: 6 kV ■ doba odezvy: <1 ns ■ indikátor zapojení ■ indikátor přepětí ■ rozměr: 398 × 110 × 50 mm ■ prodejní obal: 1 ks, krabice



obecné číslo
P54010

typ SPN3040C/60
objednávkové číslo
19 09 440 210
☎ 1/-/-/6

jmenovité napětí: 230 V~, 50 Hz ■ max. zátěž: 3 680 W ■ vodič: H05VV-F3G 1,5 mm² ■ absorpce energie: 900 J ■ ochranná úroveň Up: 1,7 kV (L/N-PE, L-N) ■ zkušební vlna U0c: 6 kV ■ doba odezvy: <1 ns ■ indikátor zapojení ■ indikátor přepětí ■ rozměr: 342 × 66 × 50 mm ■ prodejní obal: 1 ks, krabice



Přepětové ochrany EMOS FRENCH

obecné číslo

P53873

typ F5

objednávkové číslo

19 09 050 301

☎ 1/-/-/20

jmenovité napětí: 250 V~, 50 Hz ■ max.
zátěž: 2 300 W ■ vodič: H05VV-F3G
1,0 mm² ■ absorpce energie: 150 J
■ ochranná úroveň Up: 1,3 kV (L/N)
■ zkušební vlna U0c: 4 kV ■ doba
odezvy: <25 ns ■ ochrana proti přetížení
■ rozměr: 330 × 54 × 55 mm ■ prodejní
obal: 1 ks, krabice



8 595025 385994



6500
A

1,5 m



obecné číslo

P53874

typ F5

objednávkové číslo

19 09 050 302

☎ 1/-/-/20

jmenovité napětí: 250 V~, 50 Hz ■ max.
zátěž: 2 300 W ■ vodič: H05VV-F3G
1,0 mm² ■ absorpce energie: 150 J
■ ochranná úroveň Up: 1,3 kV (L/N)
■ zkušební vlna U0c: 4 kV ■ doba
odezvy: <25 ns ■ ochrana proti přetížení
■ rozměr: 330 × 54 × 55 mm ■ prodejní
obal: 1 ks, krabice



8 595025 386007



6500
A

3 m



obecné číslo

P53876

typ F5

objednávkové číslo

19 09 050 503

☎ 1/-/-/20

jmenovité napětí: 250 V~, 50 Hz ■ max.
zátěž: 2 300 W ■ vodič: H05VV-F3G
1,0 mm² ■ absorpce energie: 150 J
■ ochranná úroveň Up: 1,3 kV (L/N)
■ zkušební vlna U0c: 4 kV ■ doba
odezvy: <25 ns ■ ochrana proti přetížení
■ rozměr: 330 × 54 × 55 mm ■ prodejní
obal: 1 ks, krabice



8 595025 394767



6500
A

5 m



obecné číslo

P53898

typ S8

objednávkové číslo

19 09 080 152

☎ 1/-/-/20

jmenovité napětí: 250 V~, 50 Hz ■ max.
zátěž: 2 300 W ■ vodič: H05VV-F3G
1,0 mm² ■ absorpce energie: 150 J
■ ochranná úroveň Up: 1,3 kV (L/N)
■ zkušební vlna U0c: 4 kV ■ doba
odezvy: <25 ns ■ ochrana proti přetížení
■ rozměr: 445 × 54 × 55 mm ■ prodejní
obal: 1 ks, krabice



8 595025 386052



6500
A

1,5 m



Baterie

Nabíječky,
powerbanky,
zdráče

Switchy

Lighting

Meteorostanice,
teploměry,
váhy

TV, audio
příslušenství

Prodlužovací
příčiny,
navíječky

Kabely

Videotelefony,
zvonky

Antény,
DVB-T/T2,
příslušenství

Multimetry,
zkoušečky

Termostaty,
detektory CO
a kouře

Instalační
materiál,
pásky

obecné číslo

P53871

typ F5
objednávkové číslo
19 09 050 153
☎ 1/-/-/20

jmenovité napětí: 250 V~, 50 Hz ■ max.
zátěž: 2 300 W ■ vodič: H05VV-F3G
1,0 mm² ■ absorpce energie: 150 J
■ ochranná úroveň Up: 1,3 kV (L/N)
■ zkušební vlna U0c: 4 kV ■ doba
odezvy: <25 ns ■ ochrana proti přetížení
■ rozměr: 330 × 54 × 55 mm ■ prodejní
obal: 1 ks, krabice



6500
A

1,5 m



obecné číslo

P53872

typ F5
objednávkové číslo
19 09 050 154
☎ 1/-/-/20

jmenovité napětí: 250 V~, 50 Hz ■ max.
zátěž: 2 300 W ■ vodič: H05VV-F3G
1,0 mm² ■ absorpce energie: 150 J
■ ochranná úroveň Up: 1,3 kV (L/N)
■ zkušební vlna U0c: 4 kV ■ doba
odezvy: <25 ns ■ ochrana proti přetížení
■ rozměr: 330 × 54 × 55 mm ■ prodejní
obal: 1 ks, krabice



6500
A

3 m



obecné číslo

P53899

typ S8
objednávkové číslo
19 09 080 153
☎ 1/-/-/20

jmenovité napětí: 250 V~, 50 Hz ■ max.
zátěž: 2 300 W ■ vodič: H05VV-F3G
1,0 mm² ■ absorpce energie: 150 J
■ ochranná úroveň Up: 1,3 kV (L/N)
■ zkušební vlna U0c: 4 kV ■ doba
odezvy: <25 ns ■ ochrana proti přetížení
■ rozměr: 445 × 54 × 55 mm ■ prodejní
obal: 1 ks, krabice



6500
A

1,5 m



obecné číslo

P53893

typ S9P113AVTO
objednávkové číslo
19 09 010 000
☎ 1/-/-/20

jmenovité napětí: 250 V~, 50 Hz ■ max. zátěž: 3 680 W ■ absorpce energie: 918 J (L-N, L-PE, PE-N) ■ ochranná úroveň Up: 775 V ■ zkušební vlna U0c: 6 kV ■ doba odezvy: <1 ns ■ tel. / fax / DSL ochrana: RJ45, RJ11 ■ indikátor přepětí ■ rozměr: 75 × 65 × 100 mm ■ prodejní obal: 1 ks, blistr



8 595025 362988



obecné číslo

P55010

typ P55010
objednávkové číslo
19 09 030 200
☎ 1/5/-/10

jmenovité napětí: 230 V~, 50 Hz ■ max. zátěž: 3 000 W ■ vodič: H05VV-F3G 1,5 mm² ■ ochranná úroveň Up: 2 kV (L/N-PE, L-N) ■ zkušební vlna U0c: 6 kV (L/N-PE), 3 kV (L-N) ■ doba odezvy: <25 ns ■ indikátor zapojení ■ indikátor přepětí ■ rozměr: 350 × 67 × 49 mm ■ prodejní obal: 1 ks, krabice



8 592920 030950



obecné číslo

P55020

typ P55020
objednávkové číslo
19 09 060 200
☎ 1/5/-/10

jmenovité napětí: 230 V~, 50 Hz ■ max. zátěž: 3 000 W ■ vodič: H05VV-F3G 1,5 mm² ■ ochranná úroveň Up: 2 kV (L/N-PE, L-N) ■ zkušební vlna U0c: 6 kV (L/N-PE), 3 kV (L-N) ■ doba odezvy: <25 ns ■ indikátor zapojení ■ indikátor přepětí ■ rozměr: 485 × 69 × 49 mm ■ prodejní obal: 1 ks, krabice



8 592920 030967



1fázové spojky s gumovou izolací H07RN 1,5 mm²

p počet zásuvek: **1 × 2P + PE, IP44**
napětí/proud: 250 V~/16 A max.
max. zátěž: 3 680 W
typ izolace: guma
vodič: H07RN-F3G 1,5 mm²
dětské clonky
prodejní obal: 1 ks, PP (PE) sáček



obecné číslo

P01710

objednávkové číslo
19 01 211 000
☎ 1/-/-/6

délka: 10 m



8 592920 011027

obecné číslo

P01720

objednávkové číslo
19 01 212 000
☎ 1/-/4/4

délka: 20 m



8 592920 011034

obecné číslo

P01730

objednávkové číslo
19 01 213 000
☎ 1/-/-/2

délka: 30 m



8 592920 011041

1fázové spojky s gumovou izolací H05RR 1,5 mm²

počet zásuvek: **1× 2P + PE, IP65**
 napětí/proud: 250 V~/16 A max.
 max. zátěž: 3 680 W
 typ izolace: guma
 vodič: H05RR-F3G 1,5 mm²
 dětské clonky
 prodejní obal: 1 ks, PP (PE) sáček



obecné číslo
PM0501

délka: 10 m



objednávkové číslo
19 14 031 100
⊗ 1/-/-/-

obecné číslo
PM0502

délka: 15 m



objednávkové číslo
19 14 031 150
⊗ 1/-/-/-

obecné číslo
PM0503

délka: 20 m



objednávkové číslo
19 14 031 200
⊗ 1/-/-/-

obecné číslo
PM0504

délka: 25 m



objednávkové číslo
19 14 031 250
⊗ 1/-/-/-

obecné číslo
PM0505

délka: 30 m



objednávkové číslo
19 14 031 300
⊗ 1/-/-/-

obecné číslo
PM0506

délka: 35 m



objednávkové číslo
19 14 031 350
⊗ 1/-/-/-

obecné číslo
PM0507

délka: 40 m



objednávkové číslo
19 14 031 400
⊗ 1/-/-/-

1fázová spojka s gumovou izolací H05RR 2,5 mm²

počet zásuvek: **1× 2P + PE, IP65**
 napětí/proud: 250 V~/16 A max.
 max. zátěž: 3 680 W
 typ izolace: guma
 vodič: CGSG 3C × 2,5 H05RR-F
 dětské clonky
 prodejní obal: 1 ks, PP (PE) sáček



obecné číslo
PM1011

délka: 20 m



objednávkové číslo
19 14 090 072
⊗ 1/-/-/-

1fázové spojky s PVC izolací 1,5 mm²

počet zásuvek: **1× 2P + PE**
 napětí/proud: 250 V~/16 A max.
 max. zátěž: 3 680 W
 typ izolace: PVC
 vodič: H05VV-F3G 1,5 mm²
 dětské clonky
 prodejní obal: 1 ks, sáček



obecné číslo
P01120

objednávkové číslo
19 01 012 000
⊞ 1/-/4/4

délka: 20 m



obecné číslo
P01125

objednávkové číslo
19 01 012 500
⊞ 1/-/2/4

délka: 25 m



obecné číslo
P01130

objednávkové číslo
19 01 013 000
⊞ 1/-/4/4

délka: 30 m



obecné číslo
P01140

objednávkové číslo
19 01 014 000
⊞ 1/-/2/2

délka: 40 m



Dvoužilový PVC pohyblivý přívod

počet zásuvek: **1× 2P**
 napětí/proud: 230 V~/10 A max.
 max. zátěž: 2 300 W
 typ izolace: PVC
 vodič: H05VV-F2 1 mm²
 dětské clonky
 prodejní obal: 1 ks, fólie

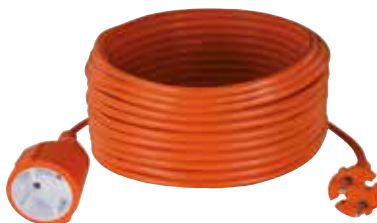

obecné číslo
P01310

objednávkové číslo
19 01 011 001
⊞ 1/-/10/20

délka: 10 m



obecné číslo
P01315

objednávkové číslo
19 01 011 501
⊞ 1/-/5/15

délka: 15 m



obecné číslo
P01320

objednávkové číslo
19 01 012 001
⊞ 1/-/8/8

délka: 20 m



obecné číslo
P01330

objednávkové číslo
19 01 013 001
⊞ 1/-/4/8

délka: 30 m



1fázové spojky s PVC izolací 1,0 mm²

počet zásuvek: **1× 2P + PE**
 napětí/proud: 250 V~/10 A max.
 max. zátěž: 2 300 W
 typ izolace: PVC
 vodič: H05VV-F3G 1,0 mm²
 dětské clonky
 prodejní obal: 1 ks, závěs



obecné číslo
P0111

délka: 1,5 m



objednávkové číslo
 19 01 010 150
 ☞ 1/5/-/35

obecné číslo
P0112

délka: 2 m



objednávkové číslo
 19 01 010 200
 ☞ 1/5/-/30

obecné číslo
P0113

délka: 3 m



objednávkové číslo
 19 01 010 300
 ☞ 1/5/-/25

obecné číslo
P0115

délka: 5 m



objednávkové číslo
 19 01 010 500
 ☞ 1/5/-/20

obecné číslo
P0117

délka: 7 m



objednávkové číslo
 19 01 010 700
 ☞ 1/5/-/15

obecné číslo
P0110

délka: 10 m



objednávkové číslo
 19 01 011 000
 ☞ 1/5/-/10



obecné číslo
P0115Z

délka: 5 m

■ barva: zelená



objednávkové číslo
 19 12 310 500
 ☞ 1/5/-/20

Montované kabely 3F program 400 V

Profi kolekce prodlužovacích přívodů EMOS

3fázové – s gumovou izolací 2,5 mm²; 5P 16 A

počet zásuvek: **1× spojka 5P 16 A/400 V IP44**
 napětí/proud: 400 V~
 max. zátěž: max. 16 A
 typ izolace: guma
 vodič: CGSG 5C × 2,5 H05RR-F
 prodejní obal: 1 ks, PP (PE) sáček
 Zakázková výroba kabelů již od 1 ks!



obecné číslo
PM0901

objednávkové číslo
19 14 071 050
☒ 1/-/-/-

délka: 5 m



obecné číslo
PM0902

objednávkové číslo
19 14 071 100
☒ 1/-/-/-

délka: 10 m



obecné číslo
PM0903

objednávkové číslo
19 14 071 150
☒ 1/-/-/-

délka: 15 m



obecné číslo
PM0904

objednávkové číslo
19 14 071 200
☒ 1/-/-/-

délka: 20 m



obecné číslo
PM0905

objednávkové číslo
19 14 071 250
☒ 1/-/-/-

délka: 25 m



3fázové – s gumovou izolací 2,5 mm²; 5P 32 A

počet zásuvek: **1× spojka 5P 32 A/400 V IP44**
 napětí/proud: 400 V~
 max. zátěž: max. 16 A
 typ izolace: guma
 vodič: CGSG 5C × 2,5 H05RR-F
 prodejní obal: 1 ks, PP (PE) sáček
 Zakázková výroba kabelů již od 1 ks!



obecné číslo
PM1001

objednávkové číslo
19 14 081 050
☒ 1/-/-/-

délka: 5 m



obecné číslo
PM1002

objednávkové číslo
19 14 081 100
☒ 1/-/-/-

délka: 10 m



obecné číslo
PM1003

objednávkové číslo
19 14 081 150
☒ 1/-/-/-

délka: 15 m



obecné číslo
PM1004

objednávkové číslo
19 14 081 200
☒ 1/-/-/-

délka: 20 m



obecné číslo
PM1005

objednávkové číslo
19 14 086 250
☒ 1/-/-/-

délka: 25 m



Navijáky prodlužovacích přívodů FRENCH

3fázové – Profi s gumovou izolací průřez vodiče 1,5 mm²

obecné číslo

P193250

typ E-027
objednávkové číslo
19 08 432 500
☎ 1/-/-/1

- počet zásuvek: 1× CEE 3P + N + PE (16 A), 2× 2P + PE
- napětí: 230 V~/400 V~
- tepelná pojistka
- krytí: IP44
- vodič: H07RN-F
- průřez vodiče: 1,5 mm²
- zatížení navinutého 230 V~: 4,35 A max./1 000 W
- zatížení rozvinutého 230 V~: 13 A max./3 000 W
- zatížení navinutého 400 V~: 6,25 A max./2 500 W
- zatížení rozvinutého 400 V~: 12,5 A max./5 000 W
- prodejní obal: 1 ks



8 595025 394811



1fázové s gumovou izolací průřez vodiče 2,5 mm²

obecné číslo

P084253

typ E-067A
objednávkové číslo
19 08 542 500
☎ 1/-/-/1

- počet zásuvek: 4× 2P + PE ■ napětí: 230 V~
- tepelná pojistka ■ krytí: IP44
- vodič: H07RN-F ■ průřez vodiče: 2,5 mm²
- zatížení navinutého 230 V~: 5,6 A max./1 300 W
- zatížení rozvinutého 230 V~: 16 A max./3 680 W
- prodejní obal: 1 ks



8 592920 036716



obecné číslo

P084503

typ E-059
objednávkové číslo
19 08 545 000
☎ 1/-/-/1

- počet zásuvek: 4× 2P + PE ■ napětí: 230 V~
- tepelná pojistka ■ krytí: IP44
- vodič: H07RN-F ■ průřez vodiče: 2,5 mm²
- zatížení navinutého 230 V~: 5,6 A max./1 300 W
- zatížení rozvinutého 230 V~: 16 A max./3 680 W
- prodejní obal: 1 ks



8 592920 036723



1fázové s gumovou izolací průřez vodiče 1,5 mm²

obecné číslo

P084251

typ E-038
objednávkové číslo
19 08 242 503
☎ 1/-/-/1

- počet zásuvek: 4× 2P + PE ■ napětí: 230 V~
- tepelná pojistka ■ krytí: IP44
- vodič: H05RR-F3G ■ průřez vodiče: 1,5 mm²
- zatížení navinutého 230 V~: 4,8 A max./1 100 W
- zatížení rozvinutého 230 V~: 16 A max./3 680 W
- prodejní obal: 1 ks



8 595025 392640



obecné číslo
P084501

typ E-038
objednávkové číslo
19 08 245 003
☒ 1/-/-/1

počet zásuvek: 4× 2P + PE ■ napětí:
230 V~ ■ tepelná pojistka ■ krytí:
IP44 ■ vodič: H05RR-F3G ■ průřez
vodiče: 1,5 mm² ■ zatížení navinutého
230 V~: 4,8 A max./1 100 W ■ zatížení
rozvinutého 230 V~: 16 A max./3 680 W
■ prodejní obal: 1 ks



obecné číslo
P08125

typ E-057
objednávkové číslo
19 08 212 500
☒ 1/-/-/1

počet zásuvek: 1× 2P + PE (spojka)
■ napětí: 230 V~ ■ tepelná pojistka
■ krytí: IP43 ■ vodič: H05RR-F3G
■ průřez vodiče: 1,5 mm² ■ zatížení
navinutého 230 V~: 4,8 A max./1 100 W
■ zatížení rozvinutého 230 V~: 16 A
max./3 680 W ■ prodejní obal: 1 ks



obecné číslo
P08150

typ NFH-057
objednávkové číslo
19 08 215 000
☒ 1/-/-/1

počet zásuvek: 1× 2P + PE (spojka)
■ napětí: 230 V~ ■ tepelná pojistka
■ krytí: IP43 ■ vodič: H05RR-F3G
■ průřez vodiče: 1,5 mm² ■ zatížení
navinutého 230 V~: 4,8 A max./1 100 W
■ zatížení rozvinutého 230 V~: 16 A
max./3 680 W ■ prodejní obal: 1 ks



1fázové s PVC izolací – pevný střed

obecné číslo
P19425P

typ NFH-050
objednávkové číslo
19 08 042 510
☒ 1/1/-/1

počet zásuvek: 4× 2P + PE ■ napětí:
230 V~ ■ fixovaný střed ■ tepelná
pojistka ■ krytí: IP20 ■ vodič: H05VV-
F3G ■ průřez vodiče: 1,5 mm² ■ zatížení
navinutého 230 V~: 4,35 A max./1 000 W
■ zatížení rozvinutého 230 V~: 13 A
max./3 000 W ■ prodejní obal: 1 ks



obecné číslo
P19450P

typ NFH-049
objednávkové číslo
19 08 045 010
☒ 1/1/-/1

počet zásuvek: 4× 2P + PE ■ napětí:
230 V~ ■ fixovaný střed ■ tepelná
pojistka ■ krytí: IP20 ■ vodič: H05VV-
F3G ■ průřez vodiče: 1,5 mm² ■ zatížení
navinutého 230 V~: 4,35 A max./1 000 W
■ zatížení rozvinutého 230 V~: 13 A
max./3 000 W ■ prodejní obal: 1 ks



KDYŽ POTŘEBUJETE MÍT PŘÍVOD ENERGIE POD KONTROLOU...



Obecné číslo P194253

- vodící oko zabraňuje spadnutí kabelu při navíjení z cívky navijáku
- možnost vypnutí a zapnutí na navijáku - není třeba odpojit vidlici ze zásuvky
- podsvícený vypínač signalizuje napětí 230 V~
- dostupné délky: 25 m, 50 m



podsvícený vypínač

vodící oko pro snadné navíjení kabelu



Děláme
život
jednodušší

1fázové s PVC izolací

obecné číslo

P194253

typ P194253
objednávkové číslo
19 08 042 512
☎ 1/-/-/1

počet zásuvek: 4× 2P + PE ■ napětí:
230 V~ ■ tepelná pojistka ■ vypínač
■ krytí: IP20 ■ vodič: H05VV-F3G
■ průřez vodiče: 1,5 mm² ■ zatížení
navinutého 230 V~: 4,8 A max./1 100 W
■ zatížení rozvinutého 230 V~: 16 A
max./3 680 W ■ prodejní obal: 1 ks



8 592920 058183



25 m



obecné číslo

P194504

typ P194504
objednávkové číslo
19 08 045 020
☎ 1/-/-/1

počet zásuvek: 4× 2P + PE ■ napětí:
230 V~ ■ tepelná pojistka ■ vypínač
■ krytí: IP20 ■ vodič: H05VV-F3G
■ průřez vodiče: 1,5 mm² ■ zatížení
navinutého 230 V~: 4,8 A max./1 100 W
■ zatížení rozvinutého 230 V~: 16 A
max./3 680 W ■ prodejní obal: 1 ks



8 592920 058190



50 m



obecné číslo

P19425

E-035 (DG-
typ -4ZR-F04)
objednávkové číslo
19 08 042 501
☎ 1/-/-/1

počet zásuvek: 4× 2P + PE ■ napětí:
230 V~ ■ tepelná pojistka ■ krytí:
IP20 ■ vodič: H05VV-F3G ■ průřez
vodiče: 1,5 mm² ■ zatížení navinutého
230 V~: 4,8 A max./1 100 W ■ zatížení
rozvinutého 230 V~: 16 A max./3 680 W
■ prodejní obal: 1 ks



8 595025 325150



25 m



obecné číslo

P19450

typ DG-4ZR-F04
objednávkové číslo
19 08 045 001
☎ 1/-/-/1

počet zásuvek: 4× 2P + PE ■ napětí:
230 V~ ■ tepelná pojistka ■ krytí:
IP20 ■ vodič: H05VV-F3G ■ průřez
vodiče: 1,5 mm² ■ zatížení navinutého
230 V~: 4,8 A max./1 100 W ■ zatížení
rozvinutého 230 V~: 16 A max./3 680 W
■ prodejní obal: 1 ks



8 595025 325167



50 m



obecné číslo

P194151

DG-4ZR-15M-
typ -F04 (E-058)
objednávkové číslo
19 08 141 500
☎ 1/-/-/2

počet zásuvek: 4× 2P + PE ■ napětí:
230 V~ ■ tepelná pojistka ■ krytí: IP20
■ vodič: H05VV-F3G ■ průřez vodiče:
1,0 mm² ■ zatížení navinutého 230 V~:
3,9 A max./900 W ■ zatížení rozvinutého
230 V~: 10 A max./2 300 W ■ prodejní
obal: 1 ks



8 595025 368225



15 m



Baterie

Nabíječky,
powerbanky,
zdráje

Switlyhy

Lighting

Meteorostanice,
teploměry,
váhy

TV, audio
příslušenství

Prodlužovací
přívody,
navijáky

Kabely

Videotelefony,
zvonky

Antény,
DVB-I/12,
příslušenství

Multimetry,
zkoušečky

Termostaty,
detektory CO
a kouře

Instalace
materiál,
pásy

obecné číslo
P19420

typ DG-4ZR-F04
(E-058)
objednávkové číslo
19 08 142 001
☞ 1/-/-/1

počet zásuvek: 4× 2P + PE ■ napětí:
230 V~ ■ tepelná pojistka ■ krytí: IP20
■ vodič: H05VV-F3G ■ průřez vodiče:
1,0 mm² ■ zatížení navinutého 230 V~:
3,9 A max./900 W ■ zatížení rozvinutého
230 V~: 10 A max./2 300 W ■ prodejní
obal: 1 ks



20 m



obecné číslo
P194252

typ P194252
objednávkové číslo
19 08 142 500
☞ 1/-/-/1

počet zásuvek: 4× 2P + PE ■ napětí:
230 V~ ■ tepelná pojistka ■ krytí:
IP20 ■ vodič: H05VV-F3G ■ průřez
vodiče: 1,0 mm² ■ zatížení navinutého
230 V~: 4,8 A max./1 100 W ■ zatížení
rozvinutého 230 V~: 10 A max./2 300 W
■ prodejní obal: 1 ks



25 m



obecné číslo
P19430

typ DG-4ZR-F04
objednávkové číslo
19 08 143 001
☞ 1/-/-/1

počet zásuvek: 4× 2P + PE ■ napětí:
230 V~ ■ tepelná pojistka ■ krytí:
IP20 ■ vodič: H05VV-F3G ■ průřez
vodiče: 1,0 mm² ■ zatížení navinutého
230 V~: 4,8 A max./1 100 W ■ zatížení
rozvinutého 230 V~: 10 A max./2 300 W
■ prodejní obal: 1 ks



30 m



obecné číslo
P19125

typ DG-XZF01
(E-077)
objednávkové číslo
19 08 012 501
☞ 1/-/-/1

počet zásuvek: 1× 2P + PE (spojka)
■ napětí: 230 V~ ■ tepelná pojistka
■ krytí: IP20 ■ vodič: H05VV-F3G
■ průřez vodiče: 1,5 mm² ■ zatížení
navinutého 230 V~: 4,8 A max./1 100 W
■ zatížení rozvinutého 230 V~: 16 A
max./3 680 W ■ prodejní obal: 1 ks



25 m



obecné číslo
P19150

typ DG-XZF01
(E-F8A)
objednávkové číslo
19 08 015 001
☞ 1/-/-/1

počet zásuvek: 1× 2P + PE (spojka)
■ napětí: 230 V~ ■ tepelná pojistka
■ krytí: IP20 ■ vodič: H05VV-F3G
■ průřez vodiče: 1,5 mm² ■ zatížení
navinutého 230 V~: 4,8 A max./1 100 W
■ zatížení rozvinutého 230 V~: 16 A
max./3 680 W ■ prodejní obal: 1 ks



50 m



Průmyslové vidlice, zásuvky 380 V

3fázová zásuvka 380–415 V~

- ✓ zásuvka nástěnná
- ✓ napětí: 380–415 V~
- ✓ krytí: IP44
- ✓ materiál: plast
- ✓ prodejní obal: volné



obecné číslo
A6210

objednávkové číslo
31 06 213 240
☒ 1/10/-/40

proud: 16 A

- šroubové svorky
- počet pólů: 4



obecné číslo
A6212

objednávkové číslo
31 06 213 242
☒ 1/-/-/10

proud: 32 A

- šroubové svorky
- počet pólů: 4



obecné číslo
A6211

objednávkové číslo
31 06 213 241
☒ 1/10/-/40

proud: 16 A

- šroubové svorky
- počet pólů: 5



obecné číslo
A6213

objednávkové číslo
31 06 213 243
☒ 1/-/-/10

proud: 32 A

- šroubové svorky
- počet pólů: 5



3fázová spojka 380–415 V~

- ✓ zásuvka spojovací
- ✓ napětí: 380–415 V~
- ✓ krytí: IP44
- ✓ materiál: plast
- ✓ prodejní obal: volné

▶ video

A6314, A6315,
A6316, A6317



obecné číslo
A6310

objednávkové číslo
31 06 213 150
☒ 1/10/-/50

proud: 16 A

- šroubové svorky
- počet pólů: 4



obecné číslo
A6312

objednávkové číslo
31 06 213 152
☒ 1/10/-/40

proud: 32 A

- šroubové svorky
- počet pólů: 4



obecné číslo
A6311

objednávkové číslo
31 06 213 151
☒ 1/10/-/50

proud: 16 A

- šroubové svorky
- počet pólů: 5



obecné číslo
A6313

objednávkové číslo
31 06 213 153
☒ 1/10/-/40

proud: 32 A

- šroubové svorky
- počet pólů: 5



obecné číslo
A6314

objednávkové číslo
31 06 213 154
☒ 1/10/-/50

proud: 16 A

- bezšroubové svorky
- počet pólů: 4



obecné číslo
A6316

objednávkové číslo
31 06 213 156
☒ 1/10/-/40

proud: 32 A

- bezšroubové svorky
- počet pólů: 4



obecné číslo
A6315

objednávkové číslo
31 06 213 155
☒ 1/10/-/50

proud: 16 A

- bezšroubové svorky
- počet pólů: 5



obecné číslo
A6317

objednávkové číslo
31 06 213 157
☒ 1/10/-/40

proud: 32 A

- bezšroubové svorky
- počet pólů: 5



3fázová přívodka 380–415 V~

- ✓ přívodka, IP44
- ✓ napětí: 380–415 V~
- ✓ krytí: IP44
- ✓ materiál: plast
- ✓ prodejní obal: volné



obecné číslo
A6405

objednávkové číslo
31 05 215 400
☒ 1/10/-/100

proud: 16 A
■ šroubové svorky
■ počet pólů: 4



obecné číslo
A6407

objednávkové číslo
31 05 215 420
☒ 1/10/-/60

proud: 32 A
■ šroubové svorky
■ počet pólů: 4



obecné číslo
A6406

objednávkové číslo
31 05 215 410
☒ 1/10/-/60

proud: 16 A
■ šroubové svorky
■ počet pólů: 5



obecné číslo
A6408

objednávkové číslo
31 05 215 430
☒ 1/10/-/40

proud: 32 A
■ šroubové svorky
■ počet pólů: 5



3fázová vidlice 380–415 V~

- ✓ vidlice
- ✓ napětí: 380–415 V~
- ✓ krytí: IP44
- ✓ materiál: plast
- ✓ prodejní obal: volné



▶ video
A6112, A6113,
A6116, A6117



obecné číslo
A6110

objednávkové číslo
31 05 213 050
☒ 1/10/-/50

proud: 16 A
■ šroubové svorky
■ počet pólů: 4



obecné číslo
A6114

objednávkové číslo
31 05 213 054
☒ 1/10/-/40

proud: 32 A
■ šroubové svorky
■ počet pólů: 4



obecné číslo
A6111

objednávkové číslo
31 05 213 051
☒ 1/10/-/50

proud: 16 A
■ šroubové svorky
■ počet pólů: 5



obecné číslo
A6115

objednávkové číslo
31 05 213 055
☒ 1/10/-/40

proud: 32 A
■ šroubové svorky
■ počet pólů: 5



obecné číslo
A6112

objednávkové číslo
31 05 213 052
☒ 1/10/-/50

proud: 16 A
■ bezšroubové svorky
■ počet pólů: 4



obecné číslo
A6116

objednávkové číslo
31 05 213 056
☒ 1/10/-/40

proud: 32 A
■ bezšroubové svorky
■ počet pólů: 4



obecné číslo
A6113

objednávkové číslo
31 05 213 053
☒ 1/10/-/50

proud: 16 A
■ bezšroubové svorky
■ počet pólů: 5



obecné číslo
A6117

objednávkové číslo
31 05 213 057
☒ 1/10/-/40

proud: 32 A
■ bezšroubové svorky
■ počet pólů: 5



Samostatné vícenásobné zásuvky

- ✓ zásuvkové pole
- ✓ napětí/proud: 250 V~/16 A max.
- ✓ dětské clonky
- ✓ krytí: IP20
- ✓ materiál: plast
- ✓ prodejní obal: 1 ks, závěs

bez vypínače

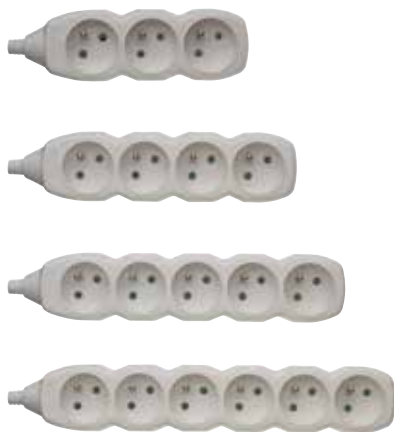

s vypínačem



obecné číslo
P0300

objednávkové číslo
19 03 030 000
📦 1/5/50/100

počet zásuvek:
3× 2P + PE



8 595025 301154

obecné číslo
P1300

objednávkové číslo
19 03 130 000
📦 1/5/-/50

počet zásuvek:
3× 2P + PE



8 595025 301598

obecné číslo
P0400

objednávkové číslo
19 03 040 000
📦 1/5/-/50

počet zásuvek:
4× 2P + PE



8 595025 301161

obecné číslo
P1400

objednávkové číslo
19 03 140 000
📦 1/5/-/50

počet zásuvek:
4× 2P + PE



8 595025 301604

obecné číslo
P0500

objednávkové číslo
19 03 050 000
📦 1/5/-/40

počet zásuvek:
5× 2P + PE



8 595025 301178

obecné číslo
P1500

objednávkové číslo
19 03 150 000
📦 1/5/25/50

počet zásuvek:
5× 2P + PE



8 595025 301611

obecné číslo
P0600

objednávkové číslo
19 03 060 000
📦 1/5/25/50

počet zásuvek:
6× 2P + PE



8 595025 309006

obecné číslo
P1600

objednávkové číslo
19 03 160 000
📦 1/5/25/50

počet zásuvek:
6× 2P + PE



8 595025 309754

Samostatné zásuvky

obecné číslo

P0045

typ EM-FBYC-01
objednávkové číslo
19 06 010 400
☎ 1/10/-/200

zásuvka pro pohyblivý přívod – přímá

- napětí/proud: 250 V~/16 A max.
- dětské clonky ■ krytí: IP20 ■ materiál: plast ■ prodejní obal: 1 ks, závěs



obecné číslo

P0042

typ YC-FAX-4
objednávkové číslo
19 06 010 100
☎ 1/5/-/150

zásuvka pro pohyblivý přívod – přímá

- napětí/proud: 250 V~/16 A max.
- dětské clonky ■ krytí: IP20 ■ materiál: plast ■ prodejní obal: 1 ks, závěs



Samostatné vidlice

obecné číslo

P0066

typ E-GRC-03
objednávkové číslo
19 06 100 090
☎ 1/10/-/100

ultra tenká vidlice pro pohyblivý přívod, úhlová

- napětí/proud: 250 V~/16 A max.
- krytí: IP20 ■ materiál: plast ■ prodejní obal: 1 ks, závěs



obecné číslo

P0039

typ EM-GRC-02
objednávkové číslo
19 06 100 050
☎ 1/10/-/280

vidlice pro pohyblivý přívod, úhlová

- napětí/proud: 250 V~/16 A max. ■ krytí: IP20 ■ materiál: plast ■ prodejní obal: 1 ks, závěs



obecné číslo

P0038

typ EM-GRC-01
objednávkové číslo
19 06 110 300
☎ 1/10/-/200

vidlice pro pohyblivý přívod, přímá

- napětí/proud: 250 V~/16 A max. ■ krytí: IP20 ■ materiál: plast ■ prodejní obal: 1 ks, závěs



obecné číslo

P0034

typ YC-FA-4Z
objednávkové číslo
19 06 110 200
☎ 1/5/-/150

vidlice pro pohyblivý přívod, přímá

- napětí/proud: 250 V~/16 A max. ■ krytí: IP20 ■ materiál: plast ■ prodejní obal: 1 ks, závěs



obecné číslo

P0035

typ NFP-001
objednávkové číslo
19 06 100 020
1/5/-/140

vidlice pro pohyblivý přívod ■ napětí/
proud: 250 V~/16 A max. ■ krytí: IP20
■ materiál: plast ■ prodejní obal: 1 ks,
závěs



obecné číslo

A1602

typ 5536-2154
objednávkové číslo
31 08 160 200
1/-/-/60

samostatná vidlice s možností natočení
vnitřní vložky o 4× 90° ■ napětí/proud:
250 V~/16 A max. ■ materiál: plast
■ prodejní obal: volné

**ABB**

Gumové zásuvky a vidlice pro pohyblivé přívody

obecné číslo

P0044

typ NFS-031
objednávkové číslo
19 06 010 300
1/5/-/60

gumová zásuvka pro pohyblivý přívod
■ napětí/proud: 250 V~/16 A max.
■ dětské clonky ■ krytí: IP65 ■ materiál:
guma ■ prodejní obal: 1 ks, závěs



obecné číslo

A9855.1

typ 050446
objednávkové číslo
31 08 985 511
10/-/-/60

gumová zásuvka pro pohyblivý přívod
■ napětí/proud: 250 V~/16 A max. ■ krytí:
IP44 ■ materiál: guma ■ prodejní obal:
10 ks, krabice

**legrand®**

obecné číslo

P0037

typ NFP-002
objednávkové číslo
19 06 100 040
1/5/-/50

gumová vidlice pro pohyblivý přívod
■ napětí/proud: 250 V~/16 A max. ■ krytí:
IP65 ■ materiál: guma ■ prodejní obal:
1 ks, závěs



Baterie

obecné číslo
P0050

typ YC-DA-14Z
objednávkové číslo
19 06 100 060
1/5/20/80

gumová vidlice pro pohyblivý přívod
■ napětí/proud: 250 V~/16 A max. ■ krytí:
IP44 ■ materiál: guma ■ prodejní obal:
1 ks, závěs



Nabíječky,
powerbanky,
zdroje

Switlyhy

obecné číslo
A9820.1

typ 050445
objednávkové číslo
31 08 982 011
10/-/-/60

gumová vidlice pro pohyblivý přívod
■ napětí/proud: 250 V~/16 A max. ■ krytí:
IP44 ■ materiál: guma ■ prodejní obal:
10 ks, krabice



Lighting

Meteorostanice,
teploměry,
váhy

legrand

TV, audio
příslušenství

Adaptory

obecné číslo
P0023

typ E2007
(E2012)
objednávkové číslo
19 05 030 010
1/5/60/120

rozbočovací zásuvka 3x ■ napětí/
proud: 250 V~/10 A max. ■ krytí: IP20
■ materiál: plast ■ prodejní obal: 1 ks,
závěs



Produktová
přívody,
navijáky

Kabely

obecné číslo
P0024

typ E2010
objednávkové číslo
19 05 030 020
1/5/70/140

rozbočovací zásuvka 3x ■ napětí/
proud: 250 V~/10 A max. ■ krytí: IP20
■ materiál: plast ■ prodejní obal: 1 ks,
závěs



Videotelefony,
zvonky

Antény,
DVB-T/12,
příslušenství

obecné číslo
P0030

typ E2010
objednávkové číslo
19 05 030 050
1/5/70/140

rozbočovací zásuvka 3x ■ napětí/
proud: 250 V~/10 A max. ■ krytí: IP20
■ materiál: plast ■ prodejní obal: 1 ks,
závěs



Multimetry,
zkoušečky

obecné číslo
P0062

typ E-01/02K
objednávkové číslo
19 05 120 000
1/5/30/30

rozbočovací zásuvka 2x s vypínačem
■ napětí/proud: 250 V~/16 A max. ■ max.
zátěž: 3 680 W ■ dětské clonky ■ krytí:
IP20 ■ materiál: plast ■ prodejní obal:
1 ks, závěs



Termostaty,
detektory CO
a kouře

Instalační
materiál,
pásy

obecné číslo

P0026typ KF-FZB-01/
T03J

objednávkové číslo

19 05 030 040

☎ 1/5/45/90

rozbočovací zásuvka 3× ■ napětí/proud:
250 V~/10 A max. ■ dětské clonky
■ krytí: IP20 ■ materiál: plast ■ prodejní
obal: 1 ks, závěs

8 595025 379061



obecné číslo

P0029typ NFS-056
(P0029)

objednávkové číslo

19 05 130 000

☎ 1/5/-/80

rozbočovací zásuvka 3× s vypínačem
■ napětí/proud: 250 V~/10 A max.
■ dětské clonky ■ krytí: IP20 ■ materiál:
plast ■ prodejní obal: 1 ks, závěs

8 595025 390370



obecné číslo

P0027

typ NFS - 034

objednávkové číslo

19 05 110 000

☎ 1/5/80/160

zásuvka s vypínačem ■ napětí/proud:
250 V~/10 A max. ■ dětské clonky
■ krytí: IP20 ■ materiál: plast ■ prodejní
obal: 1 ks, závěs

8 595025 390356



obecné číslo

P0028

typ ODL-138

objednávkové číslo

19 05 020 010

☎ 1/5/40/80

rozbočovací zásuvka 2× ■ napětí/proud:
250 V~/10 A max. ■ dětské clonky
■ krytí: IP20 ■ materiál: plast ■ prodejní
obal: 1 ks, závěs

8 595025 390363



obecné číslo

P0025typ KF-FBZB-01/
01-2A

objednávkové číslo

19 05 030 030

☎ 1/5/-/80

rozbočovací zásuvka 3× ■ napětí/proud:
250 V~/10 A max. ■ dětské clonky
■ krytí: IP20 ■ materiál: plast ■ prodejní
obal: 1 ks, závěs

8 595025 372574



obecné číslo

P0013typ DG-ZD01/3
(GES-003)

objednávkové číslo

19 05 030 000

☎ 1/5/50/100

rozbočovací zásuvka 3× ■ napětí/proud:
250 V~/3× 2,5 A max. ■ krytí: IP20
■ materiál: plast ■ prodejní obal: 1 ks,
závěs

8 595025 309778



Cestovní adaptory

obecné číslo

P0056

typ 1.103200
objednávkové číslo
19 10 000 600
☎ 1/-/-10

určeno pro: pro Čechy, kteří jedou do zahraničí ■ použití: Amerika, JP, SNS, Asie, AU, NZ, CN, Afrika, Střední Východ, GB, Evropa, HK, Indie atd. ■ prodejní obal: 1 ks, blistr



8 595025 382740



obecné číslo

P0053

typ 1783.1501.8
objednávkové číslo
19 10 000 200
☎ 1/-/-3

určeno pro: pro Čechy, kteří jedou do zahraničí ■ použití: Amerika, JP, SNS, Asie, AU, NZ, CN, Afrika, Střední Východ, GB, Evropa, HK, Indie atd. ■ prodejní obal: 1 ks, krabička



4 008224 524018



obecné číslo

P0055S

typ PA30
objednávkové číslo
19 10 000 501
☎ 1/-/-20

určeno pro: pro cizince, kteří přijedou do ČR ■ použití: vidlice (USA, GB, JP, CN, AU atd.) do zásuvek SCHUKO (DE, HU, SI atd.) nebo FRENCH (ČR, SK, PL atd.) ■ prodejní obal: 1 ks, blistr



7 640112 215546



Wi-Fi zásuvka s časovačem

obecné číslo

P5550

typ
objednávkové číslo
19 16 000 100
☎ 1/-/-12

Wi-Fi časovač ■ ovládání přes platformu Android: 3.0 nebo vyšší ■ ovládání přes platformu iOS: 6.0 nebo vyšší ■ max. zátěž: 3 680 W ■ napětí/proud: 230 V~/16 A max. ■ max. počet zásuvek na Wi-Fi síť: 15 ■ přenosová frekvence: 2,4 GHz ■ Wi-Fi router: 802.11 b/g/n ■ aktualizace firmware ■ počet programů: není omezeno ■ spíná: fázový vodič ■ počet spínání za den: není omezeno ■ minimální doba sepnutí: 1 minuta ■ volba ikony nebo fotky pro zařízení ■ aktuální čas východu a západu slunce ■ funkce odpočítávání countdown: max. 4 hodiny ■ nastavení maximálního času zapnutí: 3 min–12 h ■ možnost ručního zapnutí ■ alarm info ■ dětské clonky ■ kombinace povelů ■ pojmenování zařízení ■ skupinové ovládání ■ rozměr: 113 × 60 × 76 mm ■ prodejní obal: 1 ks, blistr



8 592920 035573



▶ video



Dálkově ovládané zásuvky

obecné číslo

P0065

typ P0065
objednávkové číslo
19 05 120 001
☎ 1/2/-/10

dálkově ovládané zásuvky, 3 zásuvky + 1× dálkový ovladač ■ napětí/proud: 230 V~/4,35 A max. ■ max. zátěž: 1 000 W ■ dětské clonky ■ krytí: IP20 ■ materiál: plast ■ počet pólů: 2P + PE ■ dálkový ovladač: napájení 1× CR2032 3 V (součástí balení) ■ prodejní obal: 1 ks, blistr



8 592920 037850



Wattmetry

obecné číslo

P5801

typ P5801
objednávkové číslo
19 11 000 010
☎ 1/2/-/24

max. zátěž: 3 680 W ■ napětí/proud:
230 V~/16 A max. ■ rozsah měření:
2 W–3680 W ■ rozsah spotřeby
elektrické energie: 0 kWh–999 kWh
■ rozměr: 148 × 75 × 75 mm ■ prodejní
obal: 1 ks, krabice



2W
–
3680W



Časovače

obecné číslo

P5507

typ TFE-5
objednávkové číslo
19 07 110 030
☎ 1/-/4/12

druh: digitální ■ napětí/proud:
230 V~/16 A max. ■ max. zátěž: 3 680 W
■ minimální doba sepnutí: 1 minuta
■ spíná: fázový vodič ■ počet programů:
10 ■ počet spínání za den: 10 ■ funkce
změny letní/zimní čas ■ krytí: IP44
■ prodejní obal: 1 ks, blistr



obecné číslo

P5501

typ TS-EF1
objednávkové číslo
19 07 110 010
☎ 1/2/8/24

druh: digitální ■ napětí/proud:
230 V~/16 A max. ■ max. zátěž: 3 680 W
■ minimální doba sepnutí: 1 minuta
■ spíná: fázový vodič ■ počet programů:
8 ■ počet spínání za den: 8 ■ funkce
změny letní/zimní čas ■ krytí: IP20
■ prodejní obal: 1 ks, blistr



obecné číslo

P5506

typ EMT757-F
objednávkové číslo
19 07 110 020
☎ 1/-/20/60

druh: digitální ■ napětí/proud:
230 V~/8,7 A max. ■ max. zátěž:
2 000 W ■ minimální doba sepnutí: 1
minuta ■ spíná: nulový vodič ■ počet
programů: 20 ■ počet spínání za den: 20
■ funkce změny letní/zimní čas ■ funkce
odpočítávání countdown ■ krytí: IP20
■ prodejní obal: 1 ks, blistr



obecné číslo

P5508

typ P5508
objednávkové číslo
19 07 010 052
☎ 1/2/-/40

druh: mechanická ■ napětí/proud:
230 V~/16 A max. ■ max. zátěž: 3 680 W
■ minimální doba sepnutí: 30 minut
■ spíná: fázový vodič ■ počet spínání
za den: 48 ■ krytí: IP44 ■ prodejní obal:
1 ks, blistr



Baterie

obecné číslo
P5505

druh: mechanická ■ napětí/proud:
230 V~/16 A max. ■ max. zátěž: 3 680 W
■ minimální doba sepnutí: 15 minut
■ spíná: fázový vodič ■ počet spínání
za den: 96 ■ krytí: IP44 ■ prodejní obal:
1 ks, blistr



Nabíječky,
powerbanky,
zdráje

typ EMT400F
objednávkové číslo
19 07 010 050
☎ 1/-/12/48

Switlyhy

obecné číslo
P5502

druh: mechanická ■ napětí/proud:
230 V~/16 A max. ■ max. zátěž: 3 680 W
■ minimální doba sepnutí: 15 minut
■ spíná: fázový vodič ■ počet spínání
za den: 96 ■ krytí: IP20 ■ prodejní obal:
1 ks, blistr



Lighting

typ 1FE/2A
objednávkové číslo
19 07 010 010
☎ 1/-/12/24

Meteo stanice,
teploměry,
váhy

obecné číslo
P5503

druh: mechanická ■ napětí/proud:
230 V~/16 A max. ■ max. zátěž: 3 680 W
■ minimální doba sepnutí: 15 minut
■ spíná: fázový vodič ■ počet spínání
za den: 96 ■ krytí: IP20 ■ prodejní obal:
1 ks, blistr



TV, audio
přislusšenství

typ TF-16
objednávkové číslo
19 07 010 020
☎ 1/-/10/20

Prodlužovači
přívody,
navíjačky

obecné číslo
P5504

druh: mechanická ■ napětí/proud:
230 V~/16 A max. ■ max. zátěž: 3 680 W
■ minimální doba sepnutí: 30 minut
■ spíná: nulový vodič ■ počet spínání
za den: 48 ■ krytí: IP20 ■ prodejní obal:
1 ks, blistr



Kabely

typ 15FD/3A
objednávkové číslo
19 07 010 030
☎ 1/4/-/36

Videotelefony,
zvonky

Antény,
DVB-T/12,
přislusšenství

Multimetry,
zkoušečky

Termostaty,
detektory CO
a kouře

Instalační
materiál,
pásy

Pohyblivé přívody, flexo šňůry

Dvoužilové – s neoddělitelnou vidlicí 250 V~

vodič: H05RR-F
typ izolace: guma
barva: černá
prodejní obal: 1 ks, závěs



obecné číslo
S03030

objednávkové číslo
24 21 130 212
📦 1/5/20/20

délka: 3 m

■ průřez vodiče:
2× 1,0 mm²



obecné číslo
S03050

objednávkové číslo
24 21 150 212
📦 1/5/20/20

délka: 5 m

■ průřez vodiče:
2× 1,0 mm²



obecné číslo
S03330

objednávkové číslo
24 21 230 230
📦 1/5/-/20

délka: 3 m

■ průřez vodiče:
2× 1,5 mm²



obecné číslo
S03350

objednávkové číslo
24 21 250 230
📦 1/5/-/20

délka: 5 m

■ průřez vodiče:
2× 1,5 mm²



obecné číslo
S03530

objednávkové číslo
24 21 430 212
📦 1/15/-/30

délka: 3 m

■ průřez vodiče:
2× 2,5 mm²



obecné číslo
S03550

objednávkové číslo
24 21 450 212
📦 1/12/-/24

délka: 5 m

■ průřez vodiče:
2× 2,5 mm²



Třížilové – s neoddělitelnou vidlicí 250 V~

vodič: H05RR-F
typ izolace: guma
barva: černá
prodejní obal: 1 ks, závěs



obecné číslo
S03130

objednávkové číslo
24 25 130 220
📦 1/-/5/25

délka: 3 m

■ průřez vodiče:
3× 1,0 mm²



obecné číslo
S03150

objednávkové číslo
24 25 150 220
📦 1/5/-/15

délka: 5 m

■ průřez vodiče:
3× 1,0 mm²



obecné číslo
S03230

objednávkové číslo
24 25 230 220
📦 1/-/5/25

délka: 3 m

■ průřez vodiče:
3× 1,5 mm²



obecné číslo
S03250

objednávkové číslo
24 25 250 220
📦 1/5/10/10

délka: 5 m

■ průřez vodiče:
3× 1,5 mm²



obecné číslo
S03430

objednávkové číslo
24 25 430 230
📦 1/-/5/10

délka: 3 m

■ průřez vodiče:
3× 2,5 mm²



obecné číslo
S03450

objednávkové číslo
24 25 450 230
📦 1/-/5/10

délka: 5 m

■ průřez vodiče:
3× 2,5 mm²



Třížilový – s gumovou a opředěnou izolací s neoddělitelnou vidlicí 250 V~

obecné číslo

S00003

typ KF-CR-
1-H05RR-F...
objednávkové číslo
24 35 724 032
☎ 1/5/30/30

vodič: H05RR-F ■ délka: 2,4 m ■ typ
izolace: opředěná/guma ■ barva: bílá
■ průřez vodiče: 3× 0,75 mm² ■ typ:
KF-CR1-H05RR-F ■ prodejní obal: 1 ks,
závěs



2,4
m



Přímá vidlice – dvoužilové – s neoddělitelnou vidlicí 250 V~



vodič: H03VVH2-F
typ izolace: PVC
typ: KF-H1 (HY020-F)
prodejní obal: 1 ks, závěs



obecné číslo

S12252

objednávkové číslo
24 01 520 132
☎ 1/5/30/60

délka: 2 m

■ barva: bílá
■ průřez vodiče:
2× 0,5 mm²



obecné číslo

S15272

objednávkové číslo
24 01 720 132
☎ 1/5/35/70

délka: 2 m

■ barva: bílá
■ průřez vodiče:
2× 0,75 mm²



obecné číslo

S15273

objednávkové číslo
24 01 730 132
☎ 1/5/30/60

délka: 3 m

■ barva: bílá
■ průřez vodiče:
2× 0,75 mm²



obecné číslo

S15275

objednávkové číslo
24 01 750 132
☎ 1/5/30/30

délka: 5 m

■ barva: bílá
■ průřez vodiče:
2× 0,75 mm²



obecné číslo

S19272

objednávkové číslo
24 01 720 232
☎ 1/5/35/70

délka: 2 m

■ barva: černá
■ průřez vodiče:
2× 0,75 mm²



obecné číslo

S19273

objednávkové číslo
24 01 730 232
☎ 1/5/30/60

délka: 3 m

■ barva: černá
■ průřez vodiče:
2× 0,75 mm²



obecné číslo

S19275

objednávkové číslo
24 01 750 232
☎ 1/5/30/30

délka: 5 m

■ barva: černá
■ průřez vodiče:
2× 0,75 mm²



Přímá vidlice – dvoužilové – s neoddělitelnou vidlicí a vypínačem 250 V~



vodič: H03VVH2-F
typ izolace: PVC
KF-H1/S051E4
prodejní obal: 1 ks, závěs



obecné číslo

S08272

objednávkové číslo
24 02 720 132
☎ 1/5/30/60

délka: 2 m

■ barva: bílá
■ průřez vodiče:
2× 0,75 mm²



obecné číslo

S09272

objednávkové číslo
24 02 720 232
☎ 1/5/25/50

délka: 2 m

■ barva: černá
■ průřez vodiče:
2× 0,75 mm²



obecné číslo

S08273

objednávkové číslo
24 02 730 132
☎ 1/5/25/50

délka: 3 m

■ barva: bílá
■ průřez vodiče:
2× 0,75 mm²



obecné číslo

S09273

objednávkové číslo
24 02 730 232
☎ 1/5/25/50

délka: 3 m

■ barva: černá
■ průřez vodiče:
2× 0,75 mm²



Úhlová vidlice – třížilové – s neoddělitelnou vidlicí 250 V~



vodič: H05VV-F 3G
typ izolace: PVC
typ: KF-CR2 (HY005-F)
prodejní obal: 1 ks, závěs



obecné číslo
S14372

objednávkové číslo
24 13 720 132
☎ 1/5/40/40

délka: 2 m

■ barva: bílá
■ průřez vodiče:
3× 0,75 mm²



8 595025 314376

obecné číslo
S14373

objednávkové číslo
24 13 730 132
☎ 1/5/30/30

délka: 3 m

■ barva: bílá
■ průřez vodiče:
3× 0,75 mm²



8 595025 314383

obecné číslo
S14375

objednávkové číslo
24 13 750 132
☎ 1/5/25/25

délka: 5 m

■ barva: bílá
■ průřez vodiče:
3× 0,75 mm²



8 595025 314390

obecné číslo
S14312

objednávkové číslo
24 13 120 132
☎ 1/5/35/35

délka: 2 m

■ barva: bílá
■ průřez vodiče:
3× 1,00 mm²



8 595025 314314

obecné číslo
S14313

objednávkové číslo
24 13 130 132
☎ 1/5/30/30

délka: 3 m

■ barva: bílá
■ průřez vodiče:
3× 1,00 mm²



8 595025 314321

obecné číslo
S14315

objednávkové číslo
24 13 150 132
☎ 1/5/20/20

délka: 5 m

■ barva: bílá
■ průřez vodiče:
3× 1,00 mm²



8 595025 314338

obecné číslo
S14322

objednávkové číslo
24 13 220 132
☎ 1/5/35/35

délka: 2 m

■ barva: bílá
■ průřez vodiče:
3× 1,50 mm²



8 595025 314345

obecné číslo
S14323

objednávkové číslo
24 13 230 132
☎ 1/5/30/30

délka: 3 m

■ barva: bílá
■ průřez vodiče:
3× 1,50 mm²



8 595025 314352

obecné číslo
S14325

objednávkové číslo
24 13 250 132
☎ 1/5/20/20

délka: 5 m

■ barva: bílá
■ průřez vodiče:
3× 1,50 mm²



8 595025 314369

obecné číslo
S18372

objednávkové číslo
24 13 720 232
☎ 1/5/40/40

délka: 2 m

■ barva: černá
■ průřez vodiče:
3× 0,75 mm²



8 595025 318640

obecné číslo
S18373

objednávkové číslo
24 13 730 232
☎ 1/5/35/35

délka: 3 m

■ barva: černá
■ průřez vodiče:
3× 0,75 mm²



8 595025 318657

obecné číslo
S18312

objednávkové číslo
24 13 120 232
☎ 1/5/40/40

délka: 2 m

■ barva: černá
■ průřez vodiče:
3× 1,00 mm²



8 595025 318671

obecné číslo
S18313

objednávkové číslo
24 13 130 232
☎ 1/5/35/35

délka: 3 m

■ barva: černá
■ průřez vodiče:
3× 1,00 mm²



8 595025 318688

obecné číslo
S18315

objednávkové číslo
24 13 150 232
☎ 1/5/20/20

délka: 5 m

■ barva: černá
■ průřez vodiče:
3× 1,00 mm²



8 595025 318695

obecné číslo
S18322

objednávkové číslo
24 13 220 232
☎ 1/5/35/35

délka: 2 m

■ barva: černá
■ průřez vodiče:
3× 1,50 mm²



8 595025 318701

obecné číslo
S18323

objednávkové číslo
24 13 230 232
☎ 1/5/30/30

délka: 3 m

■ barva: černá
■ průřez vodiče:
3× 1,50 mm²



8 595025 318718

obecné číslo
S18325

objednávkové číslo
24 13 250 232
☎ 1/5/20/20

délka: 5 m

■ barva: černá
■ průřez vodiče:
3× 1,50 mm²



8 595025 318725

Pohyblivé příводы s neoddělitelnou vidlicí 250 V~

obecné číslo
S11370

typ JT003/JT-ST3
objednávkové číslo
24 17 715 202
☎ 1/-/-/50

vodič: H05VV-F 3G ■ délka: 1,5 m ■ typ
izolace: PVC ■ barva: černá ■ průřez
vodiče: 3× 0,75 mm² ■ typ: JT003/JT-ST3
■ prodejní obal: 1 ks, závěs



1,5 m

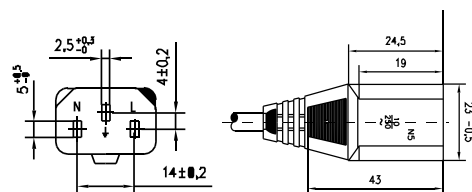

obecné číslo
S1111

KF-Y-
typ 11-1(LY-21/
LY-22)
objednávkové číslo
24 00 517 252
☎ 1/5/35/70

vodič: H03VVH2-F ■ délka: 1,75 m ■ typ
izolace: PVC ■ barva: černá ■ průřez
vodiče: 2× 0,5 mm² ■ typ: KF-Y11-1
■ prodejní obal: 1 ks, závěs



1,75 m

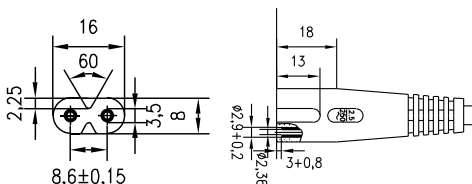

Nástěnné spínače a zásuvky 250 V~

obecné číslo
A1398

typ EF600SA
objednávkové číslo
31 04 139 800
☎ 1/5/-/60

spínač střídavý – č. 6
■ typ: 250 V~/10 AX ■ barva: šedo-černá
■ způsob montáže: na stěnu ■ krytí:
IP54 ■ provedení: 1 tlač. schodišťový
voděodolný ■ prodejní obal: 1 ks, PE
sáček



obecné číslo
A1398.1

typ EF602S
(EF602SA)
objednávkové číslo
31 04 139 811
☎ 1/5/-/60

spínač sériový č. 5 (lustrový)
■ typ: 250 V~/10 AX ■ barva:
šedo-černá ■ způsob montáže: na stěnu
■ krytí: IP54 ■ provedení: 2 tlač. klasický
voděodolný ■ prodejní obal: 1 ks, PE
sáček



obecné číslo

A1398.2

typ EF600SB
objednávkové číslo
19 50 011 202
☞ 1/5/-/60

přepínač č. 7 – křížový

- typ: 250 V~/10 AX ■ barva: šedo-černá
- způsob montáže: na stěnu ■ krytí: IP54
- provedení: 1 tlačítko ■ prodejní obal: 1 ks, PE sáček



obecné číslo

A1399

typ EF600SD
objednávkové číslo
19 50 011 201
☞ 1/5/-/60

ovladač zapínací (1/0)

- typ: 250 V~/10 A ■ barva: šedo-černá
- způsob montáže: na stěnu ■ krytí: IP54
- provedení: 1 tlačítko ■ prodejní obal: 1 ks, PE sáček



obecné číslo

A1397

typ EF600F
objednávkové číslo
31 04 139 700
☞ 1/5/-/60

zásuvka s ochranným kolíkem a víčkem

- design: FRENCH ■ typ: 250 V~/16 A max.
- barva: šedo-černá ■ způsob montáže: na stěnu ■ krytí: IP54 ■ provedení: 1 nás. voděodolná ■ prodejní obal: 1 ks, PE sáček



obecné číslo

A1397.1

typ EF602F
objednávkové číslo
31 04 139 711
☞ 1/5/-/25

zásuvka dvojnásobná s ochrannými

- kolíky a víčky s propojením ■ design: FRENCH ■ typ: 250 V~/16 A max.
- barva: šedo-černá ■ způsob montáže: na stěnu ■ krytí: IP44 ■ provedení: 2 nás. voděodolná ■ prodejní obal: 1 ks, PE sáček



Páječky, cín, kalafuna

obecné číslo

A5101

typ ETP 3
objednávkové číslo
31 47 010 010
☎ 1/-/-/6

NEW DESIGN

■ počet pájecích hrotů: 4 ■ příkon: 100 W
■ LED osvětlení ■ vyrobeno v ČR ■ prodejní obal: 1 ks, blistr



obecné číslo

A5102

typ ETP 5
objednávkové číslo
31 47 010 020
☎ 1/-/-/6

NEW DESIGN

počet pájecích hrotů: 4 ■ příkon: 125 W
■ LED osvětlení ■ vyrobeno v ČR ■ prodejní obal: 1 ks, blistr



obecné číslo

A5201

typ HR5 CU
objednávkové číslo
31 47 020 010
☎ 1/100/-/500

počet pájecích hrotů: 5 ■ vyrobeno v ČR ■ pájecí hrot: měděný ■ upevnění šroubkem ■ prodejní obal: 1 ks, PVC sáček



obecné číslo

A5301

typ KLF 16G
objednávkové číslo
31 47 030 010
☎ 1/100/-/500

kalafuna pro pájení ■ vyrobeno v ČR ■ prodejní obal: 1 ks, PVC sáček



obecné číslo

A5401

typ Sn99Cu1NiP
MTL568
objednávkové číslo
31 47 040 010
☎ 1/100/-/500

pájka trubičková bezolovnatá Sn99Cu1NiP MTL568: 10 g
■ Ø 1,5 mm včetně tavidla ■ vyrobeno v ČR ■ prodejní obal: 1 ks, PVC sáček



Svorkovnice

obecné číslo

A4001

objednávkové číslo

31 46 000 250

☎ 10/-/-800

svorkovnice ■ pro průřez vodiče:
12× 4 mm² ■ jmenovitý proud: 32 A
■ jmenovité napětí: 450 V~ ■ prodejní
obal: 10 ks, fólie



obecné číslo

A4002

objednávkové číslo

31 46 000 400

☎ 10/-/-500

svorkovnice ■ pro průřez vodiče:
12× 6 mm² ■ jmenovitý proud: 41 A
■ jmenovité napětí: 450 V~ ■ prodejní
obal: 10 ks, fólie



obecné číslo

A4003

objednávkové číslo

31 46 000 600

☎ 10/-/-350

svorkovnice ■ pro průřez vodiče:
12× 10 mm² ■ jmenovitý proud: 57 A
■ jmenovité napětí: 450 V~ ■ prodejní
obal: 10 ks, fólie



obecné číslo

A4004

objednávkové číslo

31 46 001 600

☎ 10/-/-200

svorkovnice ■ pro průřez vodiče:
12× 16 mm² ■ jmenovitý proud: 76 A
■ jmenovité napětí: 450 V~ ■ prodejní
obal: 10 ks, fólie



obecné číslo

A4005

objednávkové číslo

31 46 010 400

☎ 1/-/-300

svorkovnice ■ pro průřez vodiče:
12× 4 mm² ■ jmenovitý proud: 32 A
■ jmenovité napětí: 450 V~ ■ prodejní
obal: 1 ks, sáček



obecné číslo

A4006

objednávkové číslo

31 46 010 600

☎ 1/-/-200

svorkovnice ■ pro průřez vodiče:
12× 6 mm² ■ jmenovitý proud: 41 A
■ jmenovité napětí: 450 V~ ■ prodejní
obal: 1 ks, sáček



obecné číslo

A4007

objednávkové číslo

31 46 011 000

☎ 1/-/-150

svorkovnice ■ pro průřez vodiče:
12× 10 mm² ■ jmenovitý proud: 57 A
■ jmenovité napětí: 450 V~ ■ prodejní
obal: 1 ks, sáček



obecné číslo

A4008

objednávkové číslo

31 46 011 600

☎ 1/-/-100

svorkovnice ■ pro průřez vodiče:
12× 16 mm² ■ jmenovitý proud: 76 A
■ jmenovité napětí: 450 V~ ■ prodejní
obal: 1 ks, sáček



Kabely

Konektory, redukce

Konektory IEC

obecné číslo

K1331provedení: vidlice ■ typ: přímý ■ prodejní
obal: 10 ks, sáček

8 595025 356710



objednávkové číslo

18 04 100 100

☎ 10/-/-/2 500

obecné číslo

K1731provedení: zásuvka ■ typ: přímý
■ prodejní obal: 10 ks, sáček

8 595025 356796



objednávkové číslo

18 04 000 100

☎ 10/-/-/2 500

obecné číslo

K1451provedení: vidlice ■ typ: úhlový
■ prodejní obal: 10 ks, sáček

8 595025 356772



objednávkové číslo

18 04 100 500

☎ 10/-/-/2 500

obecné číslo

K1851provedení: zásuvka ■ typ: úhlový
■ prodejní obal: 10 ks, sáček

8 595025 356857



objednávkové číslo

18 04 000 500

☎ 10/-/-/2 500

obecné číslo

K1421provedení: vidlice ■ typ: úhlový
■ prodejní obal: 10 ks, sáček

8 595025 356741



objednávkové číslo

18 04 100 300

☎ 10/-/-/2 500

obecné číslo

K1821provedení: zásuvka ■ typ: úhlový
■ prodejní obal: 10 ks, sáček

8 595025 356826



objednávkové číslo

18 04 000 300

☎ 10/-/-/2 500

obecné číslo

R5060provedení: spojka ■ typ: přímý ■ prodejní
obal: 10 ks, sáček

8 595025 357472



objednávkové číslo

18 04 300 100

☎ 10/-/-/2 500

Konektory F

obecné číslo

K7311

objednávkové číslo

18 07 100 300

☎ 10/-/-/4 000

provedení: vidlice ■ typ: šroubovací
 ■ pro koax: 3C2V ■ rozměr: 4,0/4,9 mm
 ■ prodejní obal: 10 ks, sáček



8 595025 357311



obecné číslo

K7321

objednávkové číslo

18 07 100 400

☎ 10/-/-/4 000

provedení: vidlice ■ typ: šroubovací ■ pro
 koax: CB-500 ■ rozměr: 4,0/5,5 mm
 ■ prodejní obal: 10 ks, sáček



8 595025 357328



obecné číslo

K7331

objednávkové číslo

18 07 100 500

☎ 10/-/-/4 000

provedení: vidlice ■ typ: šroubovací ■ pro
 koax: CB-100 ■ rozměr: 5,0/6,5 mm
 ■ prodejní obal: 10 ks, sáček



8 595025 357335



obecné číslo

K7351

objednávkové číslo

18 07 100 700

☎ 10/-/-/4 000

provedení: vidlice ■ typ: šroubovací ■ pro
 koax: CB-113N ■ rozměr: 5,0/7,0 mm
 ■ prodejní obal: 10 ks, sáček



8 595025 357359



obecné číslo

R5602

objednávkové číslo

18 07 300 100

☎ 10/-/-/4 000

provedení: spojka ■ typ: šroubovací ■ pro
 koax: libovolný ■ prodejní obal: 10 ks,
 sáček



8 595025 357502



obecné číslo

R5610

objednávkové číslo

18 07 300 200

☎ 10/-/-/2 000

provedení: spojka ■ typ: šroubovací ■ pro
 koax: libovolný ■ prodejní obal: 10 ks,
 sáček



8 595025 357519



obecné číslo

R5639

objednávkové číslo

18 07 200 100

☎ 10/-/-/2 000

provedení: redukce ■ typ: šroubovací
 ■ pro koax: libovolný ■ prodejní obal: 10
 ks, sáček



8 595025 357526



Baterie

Nabíječky,
powerbanky,
zdráje

obecné číslo

R5851

objednávkové číslo

18 07 200 600

☎ 10/-/-2 000

provedení: redukce IEC-F ■ typ:
šroubovací/nasouvací ■ pro koax:
libovolný ■ prodejní obal: 10 ks, sáček

8 595025 357588



Svítlíky

Lighting

obecné číslo

R5852

objednávkové číslo

18 07 200 700

☎ 10/-/-2 000

provedení: redukce F-IEC ■ typ:
šroubovací/nasouvací ■ pro koax:
libovolný ■ prodejní obal: 10 ks, sáček

8 595025 357595

Meteostanice,
teploměry,
váhyTV, audio
příslušenství

obecné číslo

R5553

objednávkové číslo

18 07 200 300

☎ 10/-/-1 500

provedení: redukce F-BNC ■ typ:
šroubovací/nasouvací ■ pro koax:
libovolný ■ prodejní obal: 10 ks, sáček

8 595025 357496

Produktová
přiloha,
navijky

Kabely

obecné číslo

R5850

objednávkové číslo

18 07 200 500

☎ 10/-/-2 000

provedení: redukce F-IEC ■ typ:
šroubovací/nasouvací ■ pro koax:
libovolný ■ prodejní obal: 10 ks, sáček

8 595025 357571



Redukce, přepínače

obecné číslo

K9304

objednávkové číslo

18 11 000 200

☎ 1/150/-/150

konektory: SCART – 3× CINCH + SVHS
■ přepínač IN/OUT ■ prodejní obal: 1 ks,
sáček

8 595025 321350

Antény,
DVB-T/T2,
příslušenstvíMultimetry,
zkoušečky

obecné číslo

SB2300

objednávkové číslo

23 34 123 000

☎ 1/-/12/24

konektory: SCART vidlice, 3× SCART
zásuvka, 3× CINCH, 1× SVHS ■ délka:
0,5 m ■ provedení: přepínač, rozbočovač
■ prodejní obal: 1 ks, blistr

8 595025 375971

Termistory,
detektory CO
a kouřeInstalační
materiál,
pásy

obecné číslo

SD2300

objednávkové číslo

23 34 123 000

☎ 1/-/12/48

konektory: SCART vidlice, 3× SCART
zásuvka, 3× CINCH, 1× SVHS ■ délka:
0,5 m ■ provedení: přepínač, rozbočovač
■ prodejní obal: 1 ks, sáček

8 592920 002360



Anténní koaxiální kabely

Anténní koaxiální kabely na závěsu

obecné číslo

SL3001objednávkové číslo
23 33 030 010
📦 1/5/40/160

konektory: IEC vidlice – IEC zásuvka

■ typ konektorů: 2× přímé ■ délka:
1,25 m ■ počet stínění: 2 ■ prodejní obal:
plastový závěs

8 595025 385598



obecné číslo

SL3002objednávkové číslo
23 33 030 020
📦 1/5/20/80

konektory: IEC vidlice – IEC zásuvka

■ typ konektorů: 2× přímé ■ délka:
2,5 m ■ počet stínění: 2 ■ prodejní obal:
plastový závěs

8 595025 385604



obecné číslo

SL3003objednávkové číslo
23 33 030 030
📦 1/5/30/60

konektory: IEC vidlice – IEC zásuvka

■ typ konektorů: 2× přímé ■ délka:
3,5 m ■ počet stínění: 2 ■ prodejní obal:
plastový závěs

8 595025 385611



obecné číslo

SL3005objednávkové číslo
23 33 030 050
📦 1/-/30/60

konektory: IEC vidlice – IEC zásuvka

■ typ konektorů: 2× přímé ■ délka:
5 m ■ počet stínění: 2 ■ prodejní obal:
plastový závěs

8 595025 385628



obecné číslo

SL3007objednávkové číslo
23 33 030 070
📦 1/-/10/40

konektory: IEC vidlice – IEC zásuvka

■ typ konektorů: 2× přímé ■ délka:
7,5 m ■ počet stínění: 2 ■ prodejní obal:
plastový závěs

8 595025 385635



Anténní koaxiální kabely

UHF >65 dB, VHF >75 dB, coax 3C2V, Ø 5 mm

- ✓ konektory: IEC vidlice – IEC zásuvka
- ✓ typ konektorů: 2× přímé
- ✓ počet stínění: 2

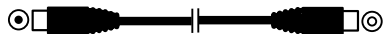

✓ ukázka balení



✓ ukázka balení

obecné číslo
SB3001

objednávkové číslo
23 33 130 010
☎ 1/-/-/30

délka: 1,25 m

■ prodejní obal:
1 ks, blistr



obecné číslo
SD3001

objednávkové číslo
23 34 130 010
☎ 1/5/50/200

délka: 1,25 m

■ prodejní obal:
1 ks, sáček



obecné číslo
SB3002

objednávkové číslo
23 33 130 020
☎ 1/-/-/30

délka: 2,5 m

■ prodejní obal:
1 ks, blistr



obecné číslo
SD3002

objednávkové číslo
23 34 130 020
☎ 1/5/30/120

délka: 2,5 m

■ prodejní obal:
1 ks, sáček



obecné číslo
SB3003

objednávkové číslo
23 33 130 030
☎ 1/-/-/30

délka: 3,5 m

■ prodejní obal:
1 ks, blistr



obecné číslo
SD3003

objednávkové číslo
23 34 130 030
☎ 1/5/-/40

délka: 3,5 m

■ prodejní obal:
1 ks, sáček



obecné číslo
SB3005

objednávkové číslo
23 33 130 050
☎ 1/-/-/30

délka: 5 m

■ prodejní obal:
1 ks, blistr



obecné číslo
SD3005

objednávkové číslo
23 34 130 050
☎ 1/5/-/30

délka: 5 m

■ prodejní obal:
1 ks, sáček



obecné číslo
SB3007

objednávkové číslo
23 33 130 070
☎ 1/-/12/24

délka: 7,5 m

■ prodejní obal:
1 ks, blistr



obecné číslo
SD3007

objednávkové číslo
23 34 130 070
☎ 1/-/-/30

délka: 7,5 m

■ prodejní obal:
1 ks, sáček



obecné číslo
SB3010

objednávkové číslo
23 33 130 100
☎ 1/-/12/24

délka: 10 m

■ prodejní obal:
1 ks, blistr



obecné číslo
SD3010

objednávkové číslo
23 34 130 100
☎ 1/-/-/30

délka: 10 m

■ prodejní obal:
1 ks, sáček



obecné číslo
SB3015

objednávkové číslo
23 33 130 150
☎ 1/-/-/12

délka: 15 m

■ prodejní obal:
1 ks, blistr



obecné číslo
SD3015

objednávkové číslo
23 34 130 150
☎ 1/-/8/32

délka: 15 m

■ prodejní obal:
1 ks, sáček



Anténní koaxiální kabely

UHF >65 dB, VHF >75 dB, coax 3C2V, Ø 5 mm

- ✓ konektory: IEC vidlice – IEC zásuvka
- ✓ typ konektorů: 1× uhlový
- ✓ počet stínění: 2

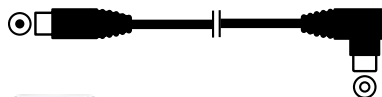

✓ ukázka balení



✓ ukázka balení

obecné číslo
SB3101

objednávkové číslo
23 33 131 010
☎ 1/-/-/30

délka: 1,25 m

■ prodejní obal:
1 ks, blistr



obecné číslo
SD3101

objednávkové číslo
23 34 131 010
☎ 1/5/40/160

délka: 1,25 m

■ prodejní obal:
1 ks, sáček



obecné číslo
SB3102

objednávkové číslo
23 33 131 020
☎ 1/-/-/30

délka: 2,5 m

■ prodejní obal:
1 ks, blistr



obecné číslo
SD3102

objednávkové číslo
23 34 131 020
☎ 1/5/30/120

délka: 2,5 m

■ prodejní obal:
1 ks, sáček



obecné číslo
SB3103

objednávkové číslo
23 33 131 030
☎ 1/-/-/30

délka: 3,5 m

■ prodejní obal:
1 ks, blistr



obecné číslo
SD3103

objednávkové číslo
23 34 131 030
☎ 1/5/20/80

délka: 3,5 m

■ prodejní obal:
1 ks, sáček



obecné číslo
SB3105

objednávkové číslo
23 33 131 050
☎ 1/-/-/30

délka: 5 m

■ prodejní obal:
1 ks, blistr



obecné číslo
SD3105

objednávkové číslo
23 34 131 050
☎ 1/5/10/40

délka: 5 m

■ prodejní obal:
1 ks, sáček



obecné číslo
SB3107

objednávkové číslo
23 33 131 070
☎ 1/-/12/24

délka: 7,5 m

■ prodejní obal:
1 ks, blistr



obecné číslo
SD3107

objednávkové číslo
23 34 131 070
☎ 1/-/12/48

délka: 7,5 m

■ prodejní obal:
1 ks, sáček



obecné číslo
SB3110

objednávkové číslo
23 33 131 100
☎ 1/-/12/24

délka: 10 m

■ prodejní obal:
1 ks, blistr



obecné číslo
SD3110

objednávkové číslo
23 34 131 100
☎ 1/5/10/40

délka: 10 m

■ prodejní obal:
1 ks, sáček



obecné číslo
SB3115

objednávkové číslo
23 33 131 150
☎ 1/-/-/12

délka: 15 m

■ prodejní obal:
1 ks, blistr



obecné číslo
SD3115

objednávkové číslo
23 34 131 150
☎ 1/-/8/32

délka: 15 m

■ prodejní obal:
1 ks, sáček



HDMI kabely

- ✓ ethernet
- ✓ podpora 3D obrazových formátů
- ✓ zpětný audio kanál (ARC)
- ✓ podpora rozlišení obrazu 4k

- ✓ konektory: A vidlice – A vidlice



obecné číslo
SB0101

objednávkové číslo
23 33 101 010
☎ 1/-/-/30

délka: 1,5 m

- materiál: PVC
- prodejní obal: 1 ks, blistr



obecné číslo
SD0101

objednávkové číslo
23 34 101 010
☎ 1/5/30/120

délka: 1,5 m

- materiál: PVC
- prodejní obal: 1 ks, sáček



obecné číslo
SB0103

objednávkové číslo
23 33 101 030
☎ 1/-/12/24

délka: 3 m

- materiál: PVC
- prodejní obal: 1 ks, blistr



obecné číslo
SD0103

objednávkové číslo
23 34 101 030
☎ 1/5/15/60

délka: 3 m

- materiál: PVC
- prodejní obal: 1 ks, sáček



obecné číslo
SB0105

objednávkové číslo
23 33 101 050
☎ 1/-/-/12

délka: 5 m

- materiál: PVC
- prodejní obal: 1 ks, blistr



obecné číslo
SD0105

objednávkové číslo
23 34 101 050
☎ 1/-/-/12

délka: 5 m

- materiál: PVC
- prodejní obal: 1 ks, sáček



obecné číslo
SD0110

objednávkové číslo
23 34 101 100
☎ 1/-/-/15

délka: 10 m

- materiál: PVC
- prodejní obal: 1 ks, sáček



- ✓ konektory: A vidlice – A vidlice



obecné číslo
SB0201

objednávkové číslo
23 33 102 010
☎ 1/-/-/30

délka: 1,5 m

- materiál: PVC
- prodejní obal: 1 ks, blistr



obecné číslo
SD0201

objednávkové číslo
23 34 102 010
☎ 1/-/-/80

délka: 1,5 m

- materiál: PVC
- prodejní obal: 1 ks, sáček



- ✓ konektory: A vidlice – A vidlice, slim provedení
- ✓ verze: HDMI 2.0



obecné číslo
SB0501

objednávkové číslo
23 33 105 010
☎ 1/-/-/30

délka: 1,5 m

- materiál: PVC
- prodejní obal: 1 ks, blistr



✓ konektory: A vidlice – C vidlice

obecné číslo
SB1101objednávkové číslo
23 33 111 010
📦 1/-/-/30**délka: 1,5 m**■ materiál: PVC
■ prodejní obal:
1 ks, blistrobecné číslo
SD1101objednávkové číslo
23 34 111 010
📦 1/5/30/120**délka: 1,5 m**■ materiál: PVC
■ prodejní obal:
1 ks, sáček

✓ konektory: A vidlice – D vidlice

obecné číslo
SB1201objednávkové číslo
23 33 112 010
📦 1/-/-/30**délka: 1,5 m**■ materiál: PVC
■ prodejní obal:
1 ks, blistrobecné číslo
SD1201objednávkové číslo
23 34 112 010
📦 1/-/-/80**délka: 1,5 m**■ materiál: PVC
■ prodejní obal:
1 ks, sáček

✓ konektory: A vidlice – A vidlice

obecné číslo
SL0101objednávkové číslo
23 33 001 010
📦 1/5/20/80**délka: 1,5 m**■ materiál: PVC
■ prodejní obal:
1 ks, blistr

✓ konektory: A vidlice – A vidlice

obecné číslo
SL0301objednávkové číslo
23 33 003 010
📦 1/5/20/80**délka: 1,5 m**■ materiál: Nylon
■ prodejní obal:
1 ks, plastový
závěs

SCART-SCART kabely

- ✓ konektory: SCART vidlice – SCART vidlice
- ✓ provedení: propojovací kabel

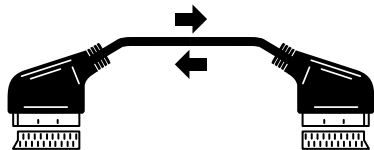

obecné číslo
SB2001

objednávkové číslo
23 33 120 010
☎ 1/-/-/30

délka: 1 m

■ prodejní obal:
1 ks, blistr



obecné číslo
SD2001

objednávkové číslo
23 34 120 010
☎ 1/5/20/80

délka: 1 m

■ prodejní obal:
1 ks, sáček



obecné číslo
SB2002

objednávkové číslo
23 33 120 020
☎ 1/-/12/24

délka: 2 m

■ prodejní obal:
1 ks, blistr



obecné číslo
SD2002

objednávkové číslo
23 34 120 020
☎ 1/5/15/60

délka: 2 m

■ prodejní obal:
1 ks, sáček



obecné číslo
SB2003

objednávkové číslo
23 33 120 030
☎ 1/-/12/24

délka: 3 m

■ prodejní obal:
1 ks, blistr



obecné číslo
SD2003

objednávkové číslo
23 34 120 030
☎ 1/-/-/30

délka: 3 m

prodejní obal:
1 ks, sáček



- ✓ konektory: SCART vidlice – SCART vidlice
- ✓ provedení: propojovací kabel

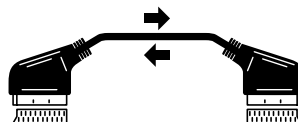

obecné číslo
SL2001

objednávkové číslo
23 33 020 010
☎ 1/5/20/80

délka: 1,5 m

■ prodejní obal:
1 ks, závěs



SCART-RCA kabely

- ✓ konektory: SCART vidlice – 3× CINCH
- ✓ provedení: propojovací kabel

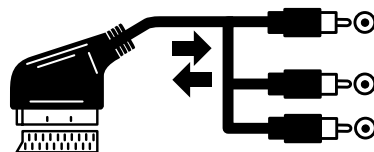

obecné číslo
SB2101

objednávkové číslo
23 33 121 010
☎ 1/-/12/24

délka: 1,5 m

■ prodejní obal:
1 ks, blistr



obecné číslo
SD2101

objednávkové číslo
23 34 121 010
☎ 1/5/-/80

délka: 1,5 m

■ prodejní obal:
1 ks, sáček



RCA–RCA kabely

✓ konektory: 2× CINCH vidlice – 2× CINCH vidlice

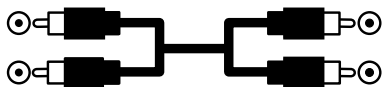

obecné číslo
SB4102

objednávkové číslo
23 33 141 020
☞ 1/-/-/30

délka: 2 m

■ prodejní obal:
1 ks, blistr



obecné číslo
SD4102

objednávkové číslo
23 34 141 020
☞ 1/5/35/140

délka: 2 m

■ prodejní obal:
1 ks, sáček



obecné číslo
SB4105

objednávkové číslo
23 33 141 050
☞ 1/-/-/30

délka: 5 m

■ prodejní obal:
1 ks, blistr



obecné číslo
SD4105

objednávkové číslo
23 34 141 050
☞ 1/5/20/80

délka: 5 m

■ prodejní obal:
1 ks, sáček



✓ konektory: 3× CINCH vidlice – 3× CINCH vidlice

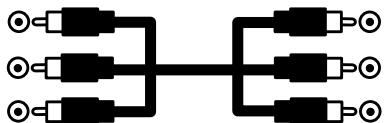

obecné číslo
SB4201

objednávkové číslo
23 33 142 010
☞ 1/-/-/30

délka: 1,5 m

■ prodejní obal:
1 ks, blistr



obecné číslo
SD4201

objednávkové číslo
23 34 142 010
☞ 1/5/35/140

délka: 1,5 m

■ prodejní obal:
1 ks, sáček



Propojovací AV kabely, 3,5 mm stereo kabely

✓ konektory: 3,5 mm vidlice – 3,5 mm vidlice

✓ stereo



obecné číslo
SB5001

objednávkové číslo
23 33 150 010
☞ 1/-/-/30

délka: 1,5 m

■ prodejní obal:
1 ks, blistr



obecné číslo
SD5001

objednávkové číslo
23 34 150 010
☞ 1/5/45/180

délka: 1,5 m

■ prodejní obal:
1 ks, sáček



obecné číslo
SB5003

objednávkové číslo
23 33 150 030
☞ 1/-/-/30

délka: 3 m

■ prodejní obal:
1 ks, blistr



obecné číslo
SD5003

objednávkové číslo
23 34 150 030
☞ 1/5/35/140

délka: 3 m

■ prodejní obal:
1 ks, sáček



Baterie

Nabíječky,
powerbanky,
zdroje

Switchy

Lighting

Meteorostanice,
teploměry,
váhy

TV, audio
příslušenství

Prodlužovací
přívody,
navíjčky

Kabely

Videotelefony,
zvonky

Antény,
DVB-T/2,
příslušenství

Multimetry,
zkoušečky

Termostaty,
detektory CO
a kouře

Instalační
materiál,
pásky

- ✓ konektory: 3,5 mm vidlice – 3,5 mm zásuvka
- ✓ stereo



obecné číslo
SB5102

objednávkové číslo
23 33 151 020
☒ 1/-/-/30

délka: 2,5 m

■ prodejní obal:
1 ks, blistr



obecné číslo
SD5102

objednávkové číslo
23 34 151 020
☒ 1/5/35/140

délka: 2,5 m

■ prodejní obal:
1 ks, sáček



obecné číslo
SB5105

objednávkové číslo
23 33 151 050
☒ 1/-/-/30

délka: 5 m

■ prodejní obal:
1 ks, blistr



obecné číslo
SD5105

objednávkové číslo
23 34 151 050
☒ 1/5/25/100

délka: 5 m

■ prodejní obal:
1 ks, sáček



- ✓ konektory: 3× CINCH vidlice – 1× 3,5 mm vidlice
- ✓ stereo

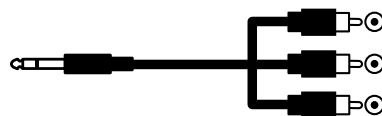

obecné číslo
SB5401

objednávkové číslo
23 33 154 010
☒ 1/-/-/30

délka: 1,5 m

■ prodejní obal:
1 ks, blistr



obecné číslo
SD5401

objednávkové číslo
23 34 154 010
☒ 1/5/35/140

délka: 1,5 m

■ prodejní obal:
1 ks, sáček



- ✓ konektory: 2× CINCH vidlice – 1× 3,5 mm vidlice
- ✓ stereo



obecné číslo
SB5301

objednávkové číslo
23 33 153 030
☒ 1/-/-/30

délka: 1,5 m

■ prodejní obal:
1 ks, blistr



obecné číslo
SD5301

objednávkové číslo
23 34 153 030
☒ 1/5/45/180

délka: 1,5 m

■ prodejní obal:
1 ks, sáček



obecné číslo
SB5303

objednávkové číslo
23 33 153 030
☒ 1/-/-/30

délka: 3 m

■ prodejní obal:
1 ks, blistr



obecné číslo
SD5303

objednávkové číslo
23 34 153 030
☒ 1/5/35/140

délka: 3 m

■ prodejní obal:
1 ks, sáček



- ✓ konektory: A zásuvka – micro B vidlice s funkcí OTG
- ✓ verze: USB 2.0
- ✓ použití: data



obecné číslo
SB7400

objednávkové číslo
23 33 174 000
☎ 1/-/-/30

délka: 0,15 m

- prodejní obal: 1 ks, blistr



obecné číslo
SD7400

objednávkové číslo
23 34 174 000
☎ 1/5/100/400

délka: 0,15 m

- prodejní obal: 1 ks, sáček



USB kabely

- ✓ konektory: A vidlice – A vidlice
- ✓ verze: USB 2.0



obecné číslo
SB7002

objednávkové číslo
23 33 170 020
☎ 1/-/-/30

délka: 2 m

- použití: nabíjení/data
- prodejní obal: 1 ks, blistr



obecné číslo
SD7002

objednávkové číslo
23 34 170 020
☎ 1/5/45/180

délka: 2 m

- použití: nabíjení/data
- prodejní obal: 1 ks, sáček



- ✓ konektory: A vidlice – A zásuvka
- ✓ verze: USB 2.0



obecné číslo
SB7102

objednávkové číslo
23 33 171 020
☎ 1/-/-/30

délka: 2 m

- použití: nabíjení/data
- prodejní obal: 1 ks, blistr



obecné číslo
SD7102

objednávkové číslo
23 34 171 020
☎ 1/5/45/180

délka: 2 m

- použití: nabíjení/data
- prodejní obal: 1 ks, sáček



- ✓ konektory: A vidlice – B vidlice
- ✓ verze: USB 2.0



obecné číslo
SB7202

objednávkové číslo
23 33 172 020
☎ 1/-/-/30

délka: 2 m

- použití: nabíjení/data
- prodejní obal: 1 ks, blistr



obecné číslo
SD7202

objednávkové číslo
23 34 172 020
☎ 1/5/35/140

délka: 2 m

- použití: nabíjení/data
- prodejní obal: 1 ks, sáček



- ✓ konektory: A vidlice – mini B vidlice
- ✓ verze: USB 2.0



obecné číslo
SB7302

objednávkové číslo
23 33 173 020
☎ 1/-/-/30

délka: 2 m

- použití: nabíjení/data
- prodejní obal: 1 ks, blistr



obecné číslo
SD7302

objednávkové číslo
23 34 173 020
☎ 1/5/35/140

délka: 2 m

- použití: nabíjení/data
- prodejní obal: 1 ks, sáček



Baterie

Nabíječky,
powerbanky,
zdroje

Switchy

Lighting

Meteorostanice,
teploměry,
váhy

TV, audio
příslušenství

Prodlužovací
přívody,
navíjačky

Kabely

Videotelefony,
zvonky

Antény,
DVB-T/2,
příslušenství

Multimetry,
zkoušečky

Termistory,
detektory CO
a kouře

Instalční
materiál,
pásy

- ✓ konektory: A vidlice – micro B vidlice
- ✓ verze: USB 2.0



obecné číslo
SB7402

objednávkové číslo
23 33 174 020
📦 1/-/-30

délka: 2 m

- použití: nabíjení/data
- prodejní obal: 1 ks, blistr



obecné číslo
SD7402

objednávkové číslo
23 34 174 020
📦 1/5/35/140

délka: 2 m

- použití: nabíjení/data
- prodejní obal: 1 ks, sáček



- ✓ konektory: A vidlice – micro B vidlice
- ✓ verze: USB 3.0



obecné číslo
SB7801

objednávkové číslo
23 33 178 010
📦 1/-/-30

délka: 1 m

- použití: nabíjení/data
- prodejní obal: 1 ks, blistr



obecné číslo
SD7801

objednávkové číslo
23 34 178 010
📦 1/5/30/120

délka: 1 m

- použití: nabíjení/data
- prodejní obal: 1 ks, sáček



- ✓ konektory: A vidlice – micro B vidlice
- ✓ verze: USB 2.0



obecné číslo
SL7401

objednávkové číslo
23 33 074 010
📦 1/5/80/320

délka: 1 m

- použití: nabíjení/data
- prodejní obal: 1 ks, závěs



Smartphonové kabely

Propojovací 3,5 mm stereo kabely

obecné číslo
SM7031W

typ SM7031W
objednávkové číslo
23 35 073 100
📦 1/-/25/100

- konektory: 3,5 mm vidlice
přímá – 3,5 mm vidlice úhlová
- stereo ■ délka: 1 m ■ prodejní obal: 1 ks, krabička



obecné číslo
SM7031BL

typ SM7031BL
objednávkové číslo
23 35 073 110
📦 1/-/25/100

- konektory: 3,5 mm vidlice
přímá – 3,5 mm vidlice úhlová
- stereo ■ délka: 1 m ■ prodejní obal: 1 ks, krabička



Ploché micro USB kabely

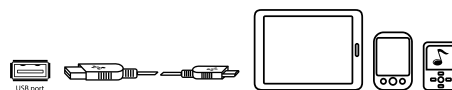

obecné číslo
SM7001W

typ LM05-1021
objednávkové číslo
23 35 070 110
☎ 1/-/25/100

konektory: A vidlice – micro B vidlice
■ USB verze: 2.0 ■ délka: 1 m ■ použití:
nabíjení/data ■ prodejní obal: 1 ks,
krabička



obecné číslo
SM7001B

typ LM05-1021
objednávkové číslo
23 35 070 120
☎ 1/-/25/100

konektory: A vidlice – micro B vidlice
■ USB verze: 2.0 ■ délka: 1 m ■ použití:
nabíjení/data ■ prodejní obal: 1 ks,
krabička



obecné číslo
SM7001G

typ LM05-1021
objednávkové číslo
23 35 070 130
☎ 1/-/25/100

konektory: A vidlice – micro B vidlice
■ USB verze: 2.0 ■ délka: 1 m ■ použití:
nabíjení/data ■ prodejní obal: 1 ks,
krabička



obecné číslo
SM7001P

typ LM05-1021
objednávkové číslo
23 35 070 140
☎ 1/-/25/100

konektory: A vidlice – micro B vidlice
■ USB verze: 2.0 ■ délka: 1 m ■ použití:
nabíjení/data ■ prodejní obal: 1 ks,
krabička



obecné číslo
SM7001Y

typ LM05-1021
objednávkové číslo
23 35 070 150
☎ 1/-/25/100

konektory: A vidlice – micro B vidlice
■ USB verze: 2.0 ■ délka: 1 m ■ použití:
nabíjení/data ■ prodejní obal: 1 ks,
krabička



Baterie

Nabíječky,
powerbanky,
zdráče

Switchy

Lighting

Meteostanice,
teploměry,
váhy

TV, audio
příslušenství

Produktová
přívody,
navijáky

Kabely

Videotelefony,
zvonky

Antény,
DVB-T/T2,
příslušenství

Multimetry,
zkoušečky

Termostaty,
detektory CO
a kouře

Instalační
materiál,
pásky

Micro USB kabely

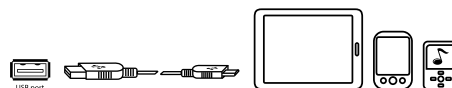

obecné číslo
SM7006W
typ SM7006W
objednávkové číslo
23 35 070 610
☎ 1/-/25/100

konektory: A vidlice – micro B vidlice
■ USB verze: 2.0 ■ délka: 1 m ■ použití:
nabíjení/data ■ prodejní obal: 1 ks,
krabička



obecné číslo
SM7006B
typ SM7006B
objednávkové číslo
23 35 070 620
☎ 1/-/25/100

konektory: A vidlice – micro B vidlice
■ USB verze: 2.0 ■ délka: 1 m ■ použití:
nabíjení/data ■ prodejní obal: 1 ks,
krabička



obecné číslo
SM7006G
typ SM7006G
objednávkové číslo
23 35 070 630
☎ 1/-/25/100

konektory: A vidlice – micro B vidlice
■ USB verze: 2.0 ■ délka: 1 m ■ použití:
nabíjení/data ■ prodejní obal: 1 ks,
krabička



obecné číslo
SM7006P
typ SM7006P
objednávkové číslo
23 35 070 640
☎ 1/-/25/100

konektory: A vidlice – micro B vidlice
■ USB verze: 2.0 ■ délka: 1 m ■ použití:
nabíjení/data ■ prodejní obal: 1 ks,
krabička



obecné číslo
SM7006Y
typ SM7006Y
objednávkové číslo
23 35 070 650
☎ 1/-/25/100

konektory: A vidlice – micro B vidlice
■ USB verze: 2.0 ■ délka: 1 m ■ použití:
nabíjení/data ■ prodejní obal: 1 ks,
krabička



obecné číslo
SM7004W

typ SM7004W
objednávkové číslo
23 35 070 410
☎ 1/-/30/120

konektory: A vidlice – micro B vidlice
■ USB verze: 2.0 ■ Quick Charge: 2 A
■ délka: 1 m ■ použití: nabíjení/data
■ prodejní obal: 1 ks, krabička



obecné číslo
SM7004B

typ SM7004B
objednávkové číslo
23 35 070 420
☎ 1/-/25/100

konektory: A vidlice – micro B vidlice
■ USB verze: 2.0 ■ Quick Charge: 2 A
■ délka: 1 m ■ použití: nabíjení/data
■ prodejní obal: 1 ks, krabička



Úhlový micro USB kabel

obecné číslo
SM7005BL

typ SM7005BL
objednávkové číslo
23 35 070 500
☎ 1/-/25/100

konektory: A vidlice přímá – micro B vidlice úhlová oboustranná ■ USB verze: 2.0 ■ Quick Charge: 2 A ■ délka: 1 m ■ použití: nabíjení/data ■ prodejní obal: 1 ks, krabička



USB C kabely

obecné číslo
SM7021BL

typ SM7021BL
objednávkové číslo
23 35 072 100
☎ 1/-/25/100

konektory: A vidlice – C vidlice ■ USB verze: 3.1 ■ Quick Charge: 3 A ■ délka: 1 m ■ použití: nabíjení/data ■ prodejní obal: 1 ks, krabička



obecné číslo
SM7022BL

typ SM7022BL
objednávkové číslo
23 35 072 200
☎ 1/-/25/100

konektory: C vidlice – C vidlice ■ USB verze: 3.1 ■ Quick Charge: 3 A ■ délka: 1 m ■ použití: nabíjení/data ■ prodejní obal: 1 ks, krabička



Baterie

obecné číslo
SM7007BL

typ SM7007BL
objednávkové číslo
23 35 070 710
☎ 1/-/25/100

konektory: A vidlice – micro B vidlice
■ USB verze: 2.0 ■ Quick Charge ■ délka: 0,2 m ■ použití: nabíjení/data ■ prodejní obal: 1 ks, krabička



Nabíječky,
powerbanky,
zdráje

Switchy

Lighting

Meteorostanice,
teploměry,
váhy

TV, audio
příslušenství

Produktová
přívody,
navláčky

Kabely

Videotelefony,
zvonky

Antény,
DVB-T/T2,
příslušenství

Multimetry,
zkoušečky

Termočasy,
detektory CO
a kouře

Instalační
materiál,
pásky

obecné číslo
SM7024W

typ SM7024W
objednávkové číslo
23 35 072 410
☎ 1/-/25/100

konektory: A vidlice – C vidlice ■ USB verze: 2.0 ■ Quick Charge ■ délka: 0,2 m ■ použití: nabíjení/data ■ prodejní obal: 1 ks, krabička



Ploché iPhone USB kabely

obecné číslo
SM7013W

typ SM7013W
objednávkové číslo
23 35 071 310
☎ 1/-/25/100

konektory: A vidlice – i16P vidlice ■ USB verze: 2.0 ■ délka: 1 m ■ použití: nabíjení/data ■ prodejní obal: 1 ks, krabička

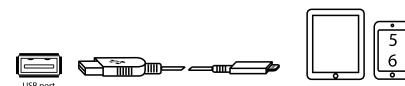

obecné číslo
SM7013BL

typ SM7013BL
objednávkové číslo
23 35 071 320
☎ 1/-/25/100

konektory: A vidlice – i16P vidlice ■ USB verze: 2.0 ■ délka: 1 m ■ použití: nabíjení/data ■ prodejní obal: 1 ks, krabička



iPhone USB kabely

obecné číslo
SM7014W

typ SM7014W
objednávkové číslo
23 35 071 410
☎ 1/-/25/100

konektory: A vidlice – i16P vidlice ■ USB verze: 2.0 ■ délka: 1 m ■ použití: nabíjení/data ■ prodejní obal: 1 ks, krabička



Univerzální USB kabel (iPhone, micro B, C)

obecné číslo

SM7052

typ SM7052
objednávkové číslo
23 35 075 210
☎ 1/-/25/100

konektory: A vidlice – micro B/C/i16P
vidlice ■ USB verze: 2.0 ■ Quick Charge
■ délka: 1 m ■ použití: nabíjení/data
■ prodejní obal: 1 ks, krabička



Roztrojka – třížilový USB kabel

obecné číslo

SM7050

typ LM05-1071
objednávkové číslo
23 35 075 000
☎ 1/-/25/100

konektory: A vidlice – Multi vidlice
■ USB verze: 2.0 ■ délka: 0,2 m ■ použití:
nabíjení/data ■ prodejní obal: 1 ks,
krabička

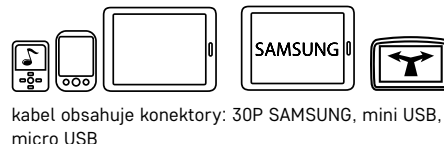

Univerzální svinovací USB kabel

obecné číslo

SM7043

typ LM05-1064
objednávkové číslo
23 35 074 300
☎ 1/-/25/100

konektory: A vidlice – Multi vidlice ■ USB
verze: 2.0 ■ délka: 0,1–0,8 m ■ použití:
nabíjení ■ prodejní obal: 1 ks, krabička

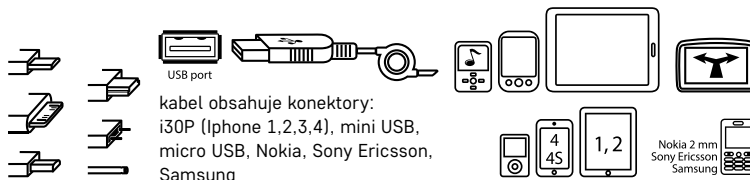

Svinovací micro USB kabel

obecné číslo

SM7040

typ LM05-1052
objednávkové číslo
23 35 074 000
☎ 1/-/25/100

konektory: A vidlice – micro B vidlice
■ USB verze: 2.0 ■ délka: 0,1–0,8 m
■ použití: nabíjení/data ■ prodejní obal:
1 ks, krabička



Strukturovaná kabeláž

Datové kabely UTP/FTP – kategorie 5E

- ✓ Trvale sledovaná kvalita materiálů použitých pro výrobu komponentů strukturované kabeláže EMOS zaručuje maximální výkon, bezproblémový chod a dlouhou životnost i v nejnáročnějších aplikacích. UTP/FTP kabely EMOS splňují a překonávají veškeré kvalitativní požadavky standardů EN 50173, ANSI/TIA/EIA 568, ISO/IEC 11801 pro kategorii 5E, nebo 6.
- ✓ Kabely jsou certifikovány akreditovanou zkušební a kalibrační laboratoří a je na ně vydáno prohlášení o vlastnostech.
- ✓ Kabely splňují požadavky normy ČSN EN 50575, třídy reakce na oheň pro stavební výrobky (CPR).

obecné číslo

S9134

typ UTP CAT5E
PVC BASIC
objednávkové číslo
23 09 010 120
☎ 305/-/-/610

konstrukce kabelu: drát ■ materiál vnitřního vodiče: měď (Cu) ■ izolace vodičů: HDPE ■ tahový prvek: Nylon 150D ■ plášť kabelu: PVC ■ průměr pláště: 5,0 mm ■ nejvyšší podporovaný protokol: 1000 Base-T (Gigabit Ethernet) ■ třída reakce na oheň: E_{ca} ■ nebezpečné látky: žádné ■ prodejní obal: 305 m, papírová krabice



Cu

PVC

305
m

obecné číslo

S9121

typ UTP CAT5E
PVC
objednávkové číslo
23 09 010 010
☎ 305/-/-/610

konstrukce kabelu: drát ■ materiál vnitřního vodiče: měď (Cu) ■ izolace vodičů: HDPE ■ tahový prvek: Nylon 150D ■ plášť kabelu: PVC ■ průměr pláště: 5,0 mm ■ nejvyšší podporovaný protokol: 1000 Base-T (Gigabit Ethernet) ■ třída reakce na oheň: E_{ca} ■ nebezpečné látky: žádné ■ prodejní obal: 305 m, papírová krabice

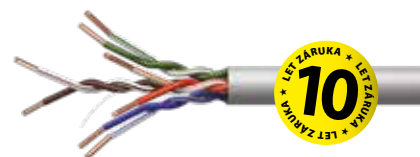

Cu

PVC

305
m

obecné číslo

S9129

typ UTP CAT5E
LSZH
objednávkové číslo
23 09 010 090
☎ 305/-/-/610

konstrukce kabelu: drát ■ materiál vnitřního vodiče: měď (Cu) ■ izolace vodičů: HDPE ■ tahový prvek: Nylon 150D ■ plášť kabelu: LSZH (se sníženou kouřivostí) ■ průměr pláště: 5,0 mm ■ nejvyšší podporovaný protokol: 1000 Base-T (Gigabit Ethernet) ■ třída reakce na oheň: D_{ca}-s2-d2-a1 ■ nebezpečné látky: žádné ■ prodejní obal: 305 m, papírová krabice

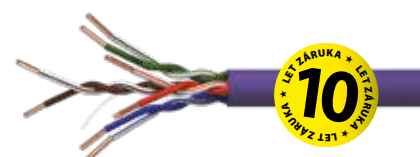

Cu

LSZH

305
m

obecné číslo

S9221

typ FTP CAT5E

PVC

objednávkové číslo

23 09 110 010

☎ 305/-/-/610

konstrukce kabelu: drát ■ stínění:
Al/PET 7/12–18 mm ■ materiál vnitřního
vodiče: měď (Cu) ■ izolace vodičů: HDPE
■ tahový prvek: Nylon 150D ■ plášť
kabelu: PVC ■ průměr pláště: 6,0 mm
■ nejvyšší podporovaný protokol:
1000 Base-T (Gigabit Ethernet) ■ třída
reakce na oheň: E_{ca} ■ nebezpečné látky:
žádné ■ prodejní obal: 305 m, papírová
krabice



obecné číslo

S9222

typ FTP CAT5E

LSZH

objednávkové číslo

23 09 110 020

☎ 305/-/-/610

konstrukce kabelu: drát ■ stínění:
Al/PET 7/12–18 mm ■ materiál vnitřního
vodiče: měď (Cu) ■ izolace vodičů: HDPE
■ tahový prvek: Nylon 150D ■ plášť
kabelu: LSZH (se sníženou kouřivostí)
■ průměr pláště: 6,0 mm ■ nejvyšší
podporovaný protokol: 1000 Base-T
(Gigabit Ethernet) ■ třída reakce na oheň:
D_{ca}-s2-d2-a1 ■ nebezpečné látky: žádné
■ prodejní obal: 305 m, papírová krabice



obecné číslo

S9128

typ UTP CAT5E

CCA

objednávkové číslo

23 09 010 080

☎ 305/-/-/610

konstrukce kabelu: drát ■ materiál
vnitřního vodiče: měď plátovaný hliník
(CCA) ■ izolace vodičů: HDPE ■ tahový
prvek: Nylon 150D ■ plášť kabelu: PVC
■ průměr pláště: 5,0 mm ■ nejvyšší
podporovaný protokol: 100 Base-TX
■ třída reakce na oheň: E_{ca} ■ nebezpečné
látky: žádné ■ prodejní obal: 305 m,
papírová krabice



Datové kabely UTP/FTP – kategorie 6

obecné číslo

S9131typ UTP CAT6
PVCobjednávkové číslo
23 09 020 010
305/-/-/610

konstrukce kabelu: drát ■ materiál vnitřního vodiče: měď (Cu) ■ izolace vodičů: HDPE ■ tahový prvek: nylon 150D + PE kříž ■ plášť kabelu: PVC ■ průměr pláště: 6,3 mm ■ nejvyšší podporovaný protokol: 1000 Base-TX (Gigabit Ethernet) ■ třída reakce na oheň: E_{ca} ■ nebezpečné látky: žádné ■ prodejní obal: 305 m, papírová krabice



8 595025 341426

Cu

PVC

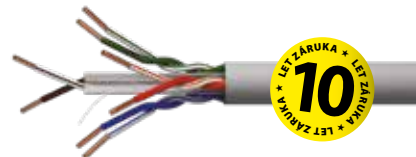
305
m

obecné číslo

S9132typ UTP CAT6
LSZHobjednávkové číslo
23 09 020 020
305/-/-/610

konstrukce kabelu: drát ■ materiál vnitřního vodiče: měď (Cu) ■ izolace vodičů: HDPE ■ tahový prvek: nylon 150D + PE kříž ■ plášť kabelu: LSZH (se sníženou kouřivostí) ■ průměr pláště: 6,3 mm ■ nejvyšší podporovaný protokol: 1000 Base-TX (Gigabit Ethernet) ■ třída reakce na oheň: D_{ca}-s2-d2-a2 ■ nebezpečné látky: žádné ■ prodejní obal: 305 m, papírová krabice



8 592920 000069

Cu

LSZH

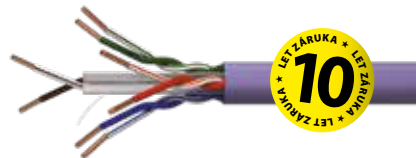
305
m

obecné číslo

S9230typ FTP CAT6
LSZHobjednávkové číslo
23 09 120 010
500/-/-/500

konstrukce kabelu: drát ■ stínění: Al/PET 7/12–18 mm ■ materiál vnitřního vodiče: měď (Cu) ■ izolace vodičů: HDPE ■ tahový prvek: nylon 150D + PE kříž ■ plášť kabelu: LSZH (se sníženou kouřivostí) ■ průměr pláště: 6,3 mm ■ nejvyšší podporovaný protokol: 1000 Base-T (Gigabit Ethernet) ■ třída reakce na oheň: D_{ca}-s2-d2-a2 ■ nebezpečné látky: žádné ■ prodejní obal: 500 m, dřevěná cívka



8 592920 032855

Cu

LSZH

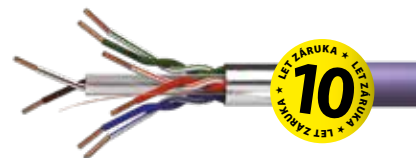
500
m

Baterie

Nabíječky,
powerbanky,
zdráje

Svítlíky

Lighting

Meteostanice,
teploměry,
váhyTV, audio
přisloušenstvíProdlužovací
přívody,
navíjačky

Kabely

Videotelefony,
zvonkyAntény,
DVB-T/T2,
přisloušenstvíMultimetry,
zkoušečkyTermostaty,
detektory CO
a kouřeInstalační
materiál,
pásy

Technická specifikace kabelu UTP Cat 5E PVC / UTP CAT5E CCA PVC / UTP CAT5E BASIC PVC							
KONSTRUKČNÍ PARAMETRY	Vnitřní vodič	měď (Cu) / CCA		Stínění	fólie	materiál	-
		izolace	materiál			PE	vodiče stínění
	barva: izolace		modrá, bílo/modrá	Vnější plast	počet	-	
			oranžová, bílo/oranžová		materiál	PVC	
			zelená, bílo/zelená		tloušťka	1,10 mm	
	hnědá, bílo/hnědá	průměr	5,0 mm				
tloušťka	0,22 mm	barva	šedá				
průměr izolace	0,95 mm						
Mechanické vlastnosti	Činitel zkrácení		65 %	Způsob balení		papírová krabice	
	Max. stejnosměrný odpor při 20 °C (Ω/km)		<94,8	Délka kabelu v balení		305 m	
	Provozní teplota		-20 °C/+60 °C				

Technická specifikace kabelu UTP CAT5E LSZH							
KONSTRUKČNÍ PARAMETRY	Vnitřní vodič	měď (Cu)		Stínění	fólie	materiál	-
		izolace	materiál			PE	vodiče stínění
	barva: izolace		modrá, bílo/modrá	Vnější plast	počet	-	
			oranžová, bílo/oranžová		materiál	LSZH (LSOH)	
			zelená, bílo/zelená		tloušťka	1,10 mm	
	hnědá, bílo/hnědá	průměr	5,0 mm				
tloušťka	0,22 mm	barva	fialová				
průměr izolace	0,95 mm						
Mechanické vlastnosti	Činitel zkrácení		65 %	Způsob balení		papírová krabice	
	Max. stejnosměrný odpor při 20 °C (Ω/km)		<94,8	Délka kabelu v balení		305 m	
	Provozní teplota		-20 °C/+60 °C				

Technická specifikace kabelu FTP Cat 5E PVC							
KONSTRUKČNÍ PARAMETRY	Vnitřní vodič	měď (Cu)		Stínění	fólie	materiál	AL/PET
		izolace	materiál			PE	vodiče stínění
	barva: izolace		modrá, bílo/modrá	Vnější plast	počet	-	
			oranžová, bílo/oranžová		materiál	PVC	
			zelená, bílo/zelená		tloušťka	1,00 mm	
	hnědá, bílo/hnědá	průměr	6,00 mm				
tloušťka	0,22 mm	barva	šedá				
průměr izolace	0,95 mm						
Mechanické vlastnosti	Činitel zkrácení		65 %	Způsob balení		papírová krabice	
	Max. stejnosměrný odpor při 20 °C (Ω/km)		<94,8	Délka kabelu v balení		305 m	
	Provozní teplota		-20 °C/+60 °C				

Technická specifikace kabelu FTP CAT5E LSZH							
KONSTRUKČNÍ PARAMETRY	Vnitřní vodič	měď (Cu)		Stínění	fólie	materiál	AL/PET
		izolace	materiál			PE	vodiče stínění
	barva: izolace		modrá, bílo/modrá	Vnější plast	počet	-	
			oranžová, bílo/oranžová		materiál	LSZH (LSOH)	
			zelená, bílo/zelená		tloušťka	1,00 mm	
	hnědá, bílo/hnědá	průměr	6,00 mm				
tloušťka	0,22 mm	barva	fialová				
průměr izolace	0,95 mm						
Mechanické vlastnosti	Činitel zkrácení		65 %	Způsob balení		papírová krabice	
	Max. stejnosměrný odpor při 20 °C (Ω/km)		<94,8	Délka kabelu v balení		305 m	
	Provozní teplota		-20 °C/+60 °C				

Technická specifikace kabelu UTP Cat 6 PVC							
KONSTRUKČNÍ PARAMETRY	Vnitřní vodič	měď (Cu)		Stínění	fólie	materiál	-
		izolace	materiál			PE	vodiče stínění
	barva: izolace		modrá, bílo/modrá	Vnější plast	počet	-	
			oranžová, bílo/oranžová		materiál	PVC	
			zelená, bílo/zelená		tloušťka	1,10 mm	
	hnědá, bílo/hnědá	průměr	6,30 mm				
tloušťka	0,21 mm	barva	šedá				
průměr izolace	1,00 mm						
Mechanické vlastnosti	Činitel zkrácení		65 %	Způsob balení		papírová krabice	
	Max. stejnosměrný odpor při 20 °C (Ω/km)		<70,4	Délka kabelu v balení		305 m	
	Provozní teplota		-20 °C/+80 °C				

Technická specifikace kabelu UTP CAT6 LSZH							
KONSTRUKČNÍ PARAMETRY	Vnitřní vodič	měď (Cu)		Stínění	fólie	materiál	-
		izolace	materiál			PE	vodiče stínění
	barva: izolace		modrá, bílo/modrá	Vnější plast	počet	-	
			oranžová, bílo/oranžová		materiál	LSZH (LSOH)	
			zelená, bílo/zelená		tloušťka	1,10 mm	
	hnědá, bílo/hnědá	průměr	6,30 mm				
tloušťka	0,21 mm	barva	fialová				
průměr izolace	1,00 mm						
Mechanické vlastnosti	Činitel zkrácení		65 %	Způsob balení		papírová krabice	
	Max. stejnosměrný odpor při 20 °C (Ω/km)		<70,4	Délka kabelu v balení		305 m	
	Provozní teplota		-20 °C/+80 °C				

Technická specifikace kabelu FTP CAT6 LSZH							
KONSTRUKČNÍ PARAMETRY	Vnitřní vodič	měď (Cu)		Stínění	fólie	materiál	AL/PET
		izolace	materiál			PE	vodiče stínění
	barva: izolace		modrá, bílo/modrá	Vnější plast	počet	-	
			oranžová, bílo/oranžová		materiál	LSZH (LSOH)	
			zelená, bílo/zelená		tloušťka	1,00 mm	
	hnědá, bílo/hnědá	průměr	8,20 mm				
tloušťka	0,22 mm	barva	fialová				
průměr izolace	1,00 mm						
Mechanické vlastnosti	Činitel zkrácení		65 %	Způsob balení		dřevěná cívka	
	Max. stejnosměrný odpor při 20 °C (Ω/km)		<70,4	Délka kabelu v balení		500 m	
	Provozní teplota		-20 °C/+80 °C				

- Baterie
- Nabíječky, powerbanky, zdroje
- Svítliny
- Lighting
- Meteorostanice, teploměry, váhy
- TV, audio příslušenství
- Prodlužovací prvky, navijáky
- Kabely
- Videotelefony, zvonky
- Antény, DVB-T/T2, příslušenství
- Multimetry, zkoušečky
- Termostaty, detektory CO a kouře
- Instalační materiál, pásy

Propojovací patch kabely

Datové kabely kategorie 5E UTP PVC

✓ Patch kabely slouží k propojení účastnických zásuvek a přístrojů v rozvodech strukturované kabeláže. Patch kabely jsou vyrobeny s pevnou ochranou a tím snižují hodnoty přeslechu mezi jednotlivými páry v konektoru.

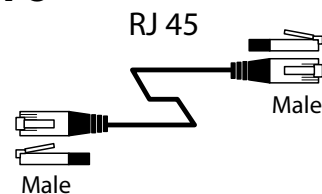

- ✓ osazené konektory: RJ45/RJ45
- ✓ typ ochrany konektorů: litá
- ✓ konstrukce kabelu: lanko (licna)
- ✓ kategorie: 5E
- ✓ vnitřní vodič: měď plátovaný hliník (CCA)
- ✓ AWG: 26
- ✓ průřez vnitřního vodiče: 0,533 mm
- ✓ izolace vodičů: HDPE
- ✓ síla izolace vodičů: 0,22 mm
- ✓ průřez izolace vodičů: 0,95 mm
- ✓ plášť kabelu: PVC
- ✓ průřez pláště: 5 mm
- ✓ síla pláště: 1,1 mm
- ✓ barva pláště: šedá
- ✓ nejvyšší podporovaný protokol: 1000 Base-T (Gigabit Ethernet)

obecné číslo
S9122

objednávkové číslo
23 09 010 020
☎ 1/5/24/100

délka: 1 m

■ prodejní obal:
1 ks, sáček



obecné číslo
S9123

objednávkové číslo
23 09 010 030
☎ 1/-/-/60

délka: 2 m

■ prodejní obal:
1 ks, sáček



obecné číslo
S9124

objednávkové číslo
23 09 010 040
☎ 1/-/10/40

délka: 3 m

■ prodejní obal:
1 ks, sáček



obecné číslo
S9125

objednávkové číslo
23 09 010 050
☎ 1/-/10/20

délka: 5 m

■ prodejní obal:
1 ks, sáček



obecné číslo
S9126

objednávkové číslo
23 09 010 060
☎ 1/-/10/30

délka: 10 m

■ prodejní obal:
1 ks, sáček



obecné číslo
S9127

objednávkové číslo
23 09 010 070
☎ 1/-/5/20

délka: 15 m

■ prodejní obal:
1 ks, sáček



obecné číslo
S9130

objednávkové číslo
23 09 010 100
☎ 1/-/-/10

délka: 25 m

■ prodejní obal:
1 ks, sáček



Konektory a zásuvka RJ45

obecné číslo

K0101

typ RJ45 5E UTP
WIRE
objednávkové číslo
18 21 000 100
☎ 20/1 000/-/5 000

kategorie: CAT5E ■ určeno pro kabel: UTP
lanko ■ min. životnost: 1 000 cyklů
zapojení/odpojení ■ rozměr:
22 × 12 × 10 mm ■ prodejní obal: 20 ks,
PVC sáček



obecné číslo

K0102

typ RJ45 5E UTP
SOLID
objednávkové číslo
18 21 000 500
☎ 20/1 000/-/5 000

kategorie: CAT5E ■ určeno pro kabel: UTP
drát ■ min. životnost: 1 000 cyklů
zapojení/odpojení ■ rozměr:
22 × 12 × 10 mm ■ prodejní obal: 20 ks,
PVC sáček



obecné číslo

K0103

typ RJ45 6 UTP
SOLID
objednávkové číslo
18 21 000 700
☎ 20/1 000/-/5 000

kategorie: CAT6 ■ určeno pro kabel: UTP
drát ■ min. životnost: 1 000 cyklů
zapojení/odpojení ■ rozměr:
22 × 12 × 10 mm ■ prodejní obal: 20 ks,
PVC sáček



obecné číslo

K0201

typ RJ45 5E FTP
SOLID
objednávkové číslo
18 21 100 100
☎ 20/1 000/-/5 000

kategorie: CAT5E ■ určeno pro kabel:
FTP, SFTP drát ■ stínění ■ min.
životnost: 1 000 cyklů zapojení/odpojení
■ rozměr: 22 × 12 × 10 mm ■ prodejní
obal: 20 ks, PVC sáček



obecné číslo

K0202

typ RJ45 6 FTP
SOLID
objednávkové číslo
18 21 100 200
☎ 20/-/-/5 000

kategorie: CAT6 ■ určeno pro kabel:
FTP drát ■ stínění ■ min. životnost:
1 000 cyklů zapojení/odpojení ■ rozměr:
22 × 12 × 10 mm ■ prodejní obal: 20 ks,
PVC sáček



obecné číslo

K0141

typ RJ45 PROOF
BLACK
objednávkové číslo
18 21 000 400
☎ 20/100/-/5 000

ochrana konektoru RJ45 ■ rozměr:
30 × 13 × 11 mm ■ barva: černá
■ prodejní obal: 20 ks, PVC sáček



obecné číslo

K0151

typ RJ45 PROOF
GRAY
objednávkové číslo
18 21 000 600
☎ 20/100/-/5 000

ochrana konektoru RJ45 ■ rozměr:
30 × 13 × 11 mm ■ barva: šedá
■ prodejní obal: 20 ks, PVC sáček



obecné číslo

J0401

typ 2XRJ45
SOCKET
objednávkové číslo
25 12 000 100
☎ 1/-/25/250

osazené konektory: 2× RJ45
■ typ: UTP zásuvka provedení na zeď
■ kategorie: 5E ■ AWG: 23–26 ■ rozměr:
26 × 62 × 60 mm ■ prodejní obal: 1 ks,
PVC sáček



Dvojlinky stíněné

obecné číslo
S7203

typ N0125
objednávkové číslo
23 07 201 221
100/-/-/400

stínění: 32× 0,1 mm ■ průřez
vodiče: 7× 0,12 mm² ■ materiál vodičů
stínění: měď (Cu) ■ barva pláště: černá,
černá ■ maximální provozní napětí: 50 V
■ prodejní obal: 100 m, cívka



8 595025 309242



Dvojlinky nestíněné

- ✓ Transparentní audio dvojlinky z OFC bezkyslíkaté mědi.
- ✓ Čistota mědi: 99,999 %

obecné číslo
S8307

typ SPTP075
objednávkové číslo
23 08 207 500
100/-/-/400

průřez vodiče: 0,75 mm² ■ průměr
vnitřního vodiče: 105× 0,095 mm ■ barva
pláště: průhledná, průhledná ■ maximální
provozní napětí: 50 V ■ prodejní
obal: 100 m, cívka



8 595025 316288



obecné číslo
S8310

typ SPTP100
objednávkové číslo
23 08 210 000
100/-/-/400

průřez vodiče: 1,00 mm² ■ průměr
vnitřního vodiče: 140× 0,095 mm ■ barva
pláště: průhledná, průhledná ■ maximální
provozní napětí: 50 V ■ prodejní
obal: 100 m, cívka



8 595025 316295



obecné číslo
S8314

typ SPTP150
objednávkové číslo
23 08 215 000
100/-/-/200

průřez vodiče: 1,50 mm² ■ průměr
vnitřního vodiče: 210× 0,095 mm ■ barva
pláště: průhledná, průhledná ■ maximální
provozní napětí: 50 V ■ prodejní
obal: 100 m, cívka



8 595025 309969



obecné číslo
S8324

typ SPTP250
objednávkové číslo
23 08 225 000
100/-/-/200

■ průřez vodiče: 2,50 mm² ■ průměr
vnitřního vodiče: 350× 0,095 mm ■ barva
pláště: průhledná, průhledná ■ maximální
provozní napětí: 50 V ■ prodejní
obal: 100 m, cívka



8 595025 309976

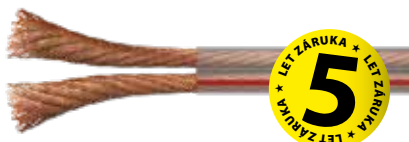

Baterie

Nabíječky,
powerbanky,
zdr. oje

Svítlíky

Lighting

Meteostanice,
teploměry,
váhyTV, audio
příslušenstvíProduktová
přívody,
navláčky

Kabely

Videotelefony,
zvonkyAntény,
DVB-T/T2,
příslušenstvíMultimetry,
zkoušečkyTermostaty,
detektory CO
a kouřeInstalační
materiál,
pásy

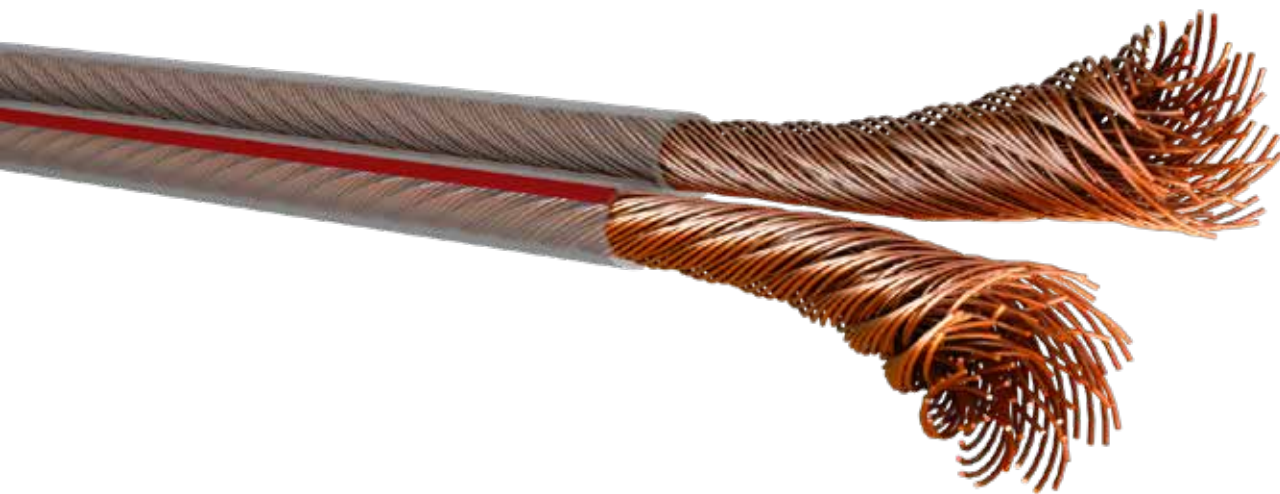

obecné číslo

S8275

typ SPTP075 ECO
objednávkové číslo
23 08 307 500
☎ 100/-/400/800

průřez vodiče: 0,75 mm² ■ barva
pláště: průhledná, průhledná ■ maximální
provozní napětí: 50 V ■ prodejní
obal: 100 m, PE fólie



8 592920 030080

2x 0,75 mm²

obecné číslo

S8285

typ SPTP100 ECO
objednávkové číslo
23 08 310 000
☎ 100/-/400/400

průřez vodiče: 1,00 mm² ■ barva
pláště: průhledná, průhledná ■ maximální
provozní napětí: 50 V ■ prodejní
obal: 100 m, PE fólie



8 592920 030103

2x 1,00 mm²

obecné číslo

S8295

typ SPTP150 ECO
objednávkové číslo
23 08 315 000
☎ 100/-/400/400

průřez vodiče: 1,50 mm² ■ barva
pláště: průhledná, průhledná ■ maximální
provozní napětí: 50 V ■ prodejní
obal: 100 m, PE fólie



8 592920 030127

2x 1,50 mm²

obecné číslo

S8405

typ SPTP250 ECO
objednávkové číslo
23 08 325 000
☎ 100/-/200

průřez vodiče: 2,50 mm² ■ barva
pláště: průhledná, průhledná ■ maximální
provozní napětí: 50 V ■ prodejní
obal: 100 m, PE fólie



8 592920 030141

2x 2,50 mm²

Baterie

Nabíječky,
powerbanky,
zdroje

Svítilny

Lighting

Meteostanice,
teploměry,
váhyTV, audio
příslušenstvíProdlužovací
přívody,
navijáky

Kabely

Videotelefony,
zvonkyAntény,
DVB-T/T2,
příslušenstvíMultimetry,
zkoušečkyTermostaty,
detektory CO
a kouřeInstalační
materiál,
pásky

Baterie

Nabíječky,
powerbanky,
zdráje

SVítlny

Lighting

Meteostanice,
teploměry,
váhy

TV, audio
přístrojů

Prodlužovací
přívody,
navijáky

Kabely

Videotelefony,
zvonky

Antény,
DVB-T/2,
přístrojů

Multimetry,
zkoušečky

Termistory,
detektory CO
a kouře

Instalační
materiál,
pásy

obecné číslo

S8131

typ BCYH015W
objednávkové číslo
23 08 201 510
☎ 200/-/-/800

průřez vodiče: 0,15 mm² ■ barva
pláště: bílá, bílá ■ maximální provozní
napětí: 50 V ■ prodejní obal: 200 m, cívka



8 595025 309136

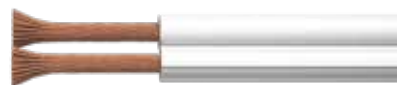

obecné číslo

S8231

typ BCYH035W
objednávkové číslo
23 08 203 510
☎ 100/-/-/400

průřez vodiče: 0,35 mm² ■ barva
pláště: bílá, bílá ■ maximální provozní
napětí: 50 V ■ prodejní obal: 100 m, cívka



8 595025 309167



obecné číslo

S8251

typ BCYH050W
objednávkové číslo
23 08 205 010
☎ 100/-/-/400

průřez vodiče: 0,50 mm² ■ barva
pláště: bílá, bílá ■ maximální provozní
napětí: 50 V ■ prodejní obal: 100 m, cívka



8 595025 309198



obecné číslo

S8271

typ BCYH075W
objednávkové číslo
23 08 207 510
☎ 100/-/-/400

průřez vodiče: 0,75 mm² ■ barva
pláště: bílá, bílá ■ maximální provozní
napětí: 50 V ■ prodejní obal: 100 m, cívka



8 595025 309228



obecné číslo

S8281

typ BCYH100W
objednávkové číslo
23 08 210 010
☎ 100/-/-/200

průřez vodiče: 1,00 mm² ■ barva
pláště: bílá, bílá ■ maximální provozní
napětí: 50 V ■ prodejní obal: 100 m, cívka



8 592920 022399

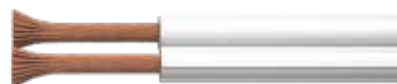

obecné číslo

S8291

typ BCYH150W
objednávkové číslo
23 08 215 010
☎ 100/-/-/200

průřez vodiče: 1,50 mm² ■ barva
pláště: bílá, bílá ■ maximální provozní
napětí: 50 V ■ prodejní obal: 100 m, cívka



8 592920 022436



obecné číslo

S8130

typ BCYH015BKR
objednávkové číslo
23 08 201 550
📦 200/-/-/800

průřez vodiče: 0,15 mm² ■ barva
pláště: černá, černo-rudá ■ maximální
provozní napětí: 50 V ■ prodejní
obal: 200 m, cívka



8 595025 309129



Baterie

Nabíječky,
powerbanky,
zdroje

Svítilny

Lighting

Meteostanice,
teploměry,
váhyTV, audio
příslušenstvíProdlužovací
přívody,
navijáky

Kabely

Videotelefony,
zvonkyAntény,
DVB-T/T2,
příslušenstvíMultimetry,
zkoušečkyTermostaty,
detektory CO
a kouřeInstalační
materiál,
pásy

obecné číslo

S8230

typ BCYH035BKR
objednávkové číslo
23 08 203 550
📦 100/-/-/400

průřez vodiče: 0,35 mm² ■ barva
pláště: černá, černo-rudá ■ maximální
provozní napětí: 50 V ■ prodejní
obal: 100 m, cívka



8 595025 309150



obecné číslo

S8250

typ BCYH050BKR
objednávkové číslo
23 08 205 050
📦 100/-/-/400

průřez vodiče: 0,50 mm² ■ barva
pláště: černá, černo-rudá ■ maximální
provozní napětí: 50 V ■ prodejní
obal: 100 m, cívka



8 595025 309181



obecné číslo

S8270

typ BCYH075BKR
objednávkové číslo
23 08 207 550
📦 100/-/-/400

průřez vodiče: 0,75 mm² ■ barva
pláště: černá, černo-rudá ■ maximální
provozní napětí: 50 V ■ prodejní
obal: 100 m, cívka



8 595025 309211



obecné číslo

S8280

typ BCYH100BKR
objednávkové číslo
23 08 210 050
📦 100/-/-/200

průřez vodiče: 1,00 mm² ■ barva
pláště: černá, černo-rudá ■ maximální
provozní napětí: 50 V ■ prodejní
obal: 100 m, cívka



8 592920 022412



obecné číslo

S8290

typ BCYH150BKR
objednávkové číslo
23 08 215 050
📦 100/-/-/200

průřez vodiče: 1,50 mm² ■ barva
pláště: černá, černo-rudá ■ maximální
provozní napětí: 50 V ■ prodejní
obal: 100 m, cívka



8 592920 022450



Baterie

Nabíječky,
powerbanky,
zdráje

Switchy

Lighting

Meteostanice,
teploměry,
váhy

TV, audio
příslušenství

Prodlužovací
přívody,
navíjačky

Kabely

Videotelefony,
zvonky

Antény,
DVB-T/T2,
příslušenství

Multimetry,
zkoušečky

Termostaty,
detektory CO
a kouře

Instalační
materiál,
pásky

obecné číslo

S8253

typ SPBKR050

ECO

objednávkové číslo

23 08 305 050

☒ 100/-/400/800

průřez vodiče: 0,50 mm² ■ barva
pláště: černá, černo-rudá ■ maximální
provozní napětí: 50 V ■ prodejní
obal: 100 m, PE fólie



8 592920 015216



obecné číslo

S8273

typ SPBKR075

ECO

objednávkové číslo

23 08 307 550

☒ 100/-/400/800

průřez vodiče: 0,75 mm² ■ barva
pláště: černá, černo-rudá ■ maximální
provozní napětí: 50 V ■ prodejní
obal: 100 m, PE fólie



8 592920 015230



obecné číslo

S8283

typ SPBKR100

ECO

objednávkové číslo

23 08 310 050

☒ 100/-/400/400

průřez vodiče: 1,00 mm² ■ barva
pláště: černá, černo-rudá ■ maximální
provozní napětí: 50 V ■ prodejní
obal: 100 m, PE fólie



8 592920 015254



obecné číslo

S8293

typ SPBKR150

ECO

objednávkové číslo

23 08 315 050

☒ 100/-/400/400

průřez vodiče: 1,50 mm² ■ barva
pláště: černá, černo-rudá ■ maximální
provozní napětí: 50 V ■ prodejní
obal: 100 m, PE fólie



8 592920 015278



Koaxiální kabely

- ✓ Ucelená řada kvalitních koaxiálních kabelů určených jak do venkovních, tak i vnitřních prostor.
- ✓ Vzhledem ke kvalitě použitých materiálů jsou koaxiální kabely řady CB zárukou dlouhé životnosti a řadí se na přední místa v kvalitě a prodejnosti.
- ✓ Kvalita a čistota mědi použitá při výrobě zaručuje stabilitu a výborné přenosové parametry.
- ✓ Široká nabídka umožňuje využití kabelů v mnoha aplikacích.
- ✓ Kabely jsou certifikovány akreditovanou zkušební a kalibrační laboratoří a je na ně vydáno prohlášení o vlastnostech.
- ✓ Kabely splňují požadavky normy ČSN EN 50575, třídy reakce na oheň pro stavební výrobky (CPR).

Koaxiální kabely 50 Ω

RG58U

- ✓ kratší rozvody, přívody telekomunikačních antén
- ✓ odolné UV
- ✓ vhodné pro venkovní použití
- ✓ vnitřní vodič: lanko (licna), měď (Cu)
- ✓ průměr vnitřního vodiče: 17×0,19 mm
- ✓ dielektrikum typ, průměr: SPE 3,0 mm
- ✓ počet stínění: 1
- ✓ materiál stínění: mědi plátovaný hliník (CCA)
- ✓ počet drátků stínění: 112×0,12 mm
- ✓ průměr pláště kabelu: 5,0 mm
- ✓ materiál pláště kabelu: PVC
- ✓ barva pláště kabelu: černá
- ✓ třída reakce na oheň: E_{ca}



obecné číslo
S5212

objednávkové číslo
23 05 058 400
☎ 100/-/-/400

prodejní obal:
100 m, cívka



RG174U

- ✓ měřicí technika, přívody antén
- ✓ odolné UV
- ✓ vhodné pro venkovní použití
- ✓ vnitřní vodič: lanko (licna), měď (Cu)
- ✓ průměr vnitřního vodiče: 7×0,16 mm
- ✓ dielektrikum typ, průměr: SPE 1,6 mm
- ✓ počet stínění: 1
- ✓ materiál stínění: cínovaná měď (CuSn)
- ✓ počet drátků stínění: 64×0,12 mm
- ✓ průměr pláště kabelu: 2,8 mm
- ✓ materiál pláště kabelu: PVC
- ✓ barva pláště kabelu: černá
- ✓ třída reakce na oheň: E_{ca}



obecné číslo
S5232

objednávkové číslo
23 05 174 403
☎ 200/-/-/800

prodejní obal:
200 m, cívka



Koaxiální kabely 75 Ω

CB100F

- ✓ vnitřní rozvody, univerzální kabel
- ✓ vnitřní vodič: měď (Cu)
- ✓ průměr vnitřního vodiče: 1,0 mm
- ✓ dielektrikum typ, průměr: FPE 4,6 mm
- ✓ počet stínění: 2
- ✓ stínění I.folie: 1× Al/PES
- ✓ materiál stínění: cínovaná měď (CuSn)
- ✓ počet drátků stínění: 48× 0,12 mm
- ✓ průměr pláště kabelu: 6,5 mm
- ✓ materiál pláště kabelu: PVC (HD 624)
- ✓ barva pláště kabelu: bílá
- ✓ třída reakce na oheň: E_{ca}



obecné číslo

S5141objednávkové číslo
23 05 100 200
☒ 100/-/-200

prodejní obal:

100 m, cívka

obecné číslo

S5241Sobjednávkové číslo
23 05 100 201
☒ 250/-/-500

prodejní obal:

250 m, cívka
v krabici

CB21D

- ✓ vnitřní rozvody, odolný rušení, CLASS A+
- ✓ vnitřní vodič: měď (Cu)
- ✓ průměr vnitřního vodiče: 1,1 mm
- ✓ dielektrikum typ, průměr: FPE 4,8 mm
- ✓ počet stínění: 2
- ✓ stínění I.folie: 1× Al/PET
- ✓ materiál stínění: hliník (Al)
- ✓ počet drátků stínění: 128× 0,12 mm
- ✓ průměr pláště kabelu: 6,8 mm
- ✓ materiál pláště kabelu: PVC (HD 624)
- ✓ barva pláště kabelu: bílá
- ✓ třída reakce na oheň: E_{ca}



obecné číslo

S5271objednávkové číslo
23 05 021 000
☒ 100/-/-200

prodejní obal:

100 m, cívka

obecné číslo

S5273objednávkové číslo
23 05 021 100
☒ 500/-/-500

prodejní obal:

500 m, cívka
dřevěná

CB50F / RG6 CUSN

- ✓ vnitřní rozvody, univerzální kabel
- ✓ vnitřní vodič: měď (Cu)
- ✓ průměr vnitřního vodiče: 0,9 mm
- ✓ dielektrikum typ, průměr: FPE 4,4 mm
- ✓ počet stínění: 2
- ✓ stínění I.folie: 1× Al
- ✓ materiál stínění: cínovaná měď (CuSn)
- ✓ počet drátků stínění: 32× 0,12 mm
- ✓ průměr pláště kabelu: 6,3 mm
- ✓ materiál pláště kabelu: PVC (HD 624)
- ✓ barva pláště kabelu: bílá
- ✓ třída reakce na oheň: E_{ca}



obecné číslo

S5131objednávkové číslo
23 05 050 200
☒ 100/-/-200

prodejní obal:

100 m, cívka

obecné číslo

S5231Sobjednávkové číslo
23 05 050 201
☒ 250/-/-500

prodejní obal:

250 m, cívka
v krabici

CB125

- ✓ vnitřní rozvody, univerzální kabel
- ✓ vnitřní vodič: měď (Cu)
- ✓ průměr vnitřního vodiče: 1,02 mm
- ✓ dielektrikum typ, průměr: FPE 4,8 mm
- ✓ počet stínění: 2
- ✓ stínění I. folie: CCA/PES
- ✓ materiál stínění: měď plátovaný hliník (CCA)
- ✓ počet drátků stínění: 64× 0,12 mm
- ✓ průměr pláště kabelu: 6,8 mm
- ✓ materiál pláště kabelu: PVC (HD 624)
- ✓ barva pláště kabelu: bílá
- ✓ třída reakce na oheň: E_{ca}



obecné číslo

S5385

prodejní obal:

100 m, cívka

objednávkové číslo

23 05 120 005

100/-/-/200

CB130 / RG6 U

- ✓ vnitřní rozvody, univerzální kabel
- ✓ vnitřní vodič: měď plátovaný ocelový drát (CCS)
- ✓ průměr vnitřního vodiče: 1,02 mm
- ✓ dielektrikum typ, průměr: FPE 4,8 mm
- ✓ počet stínění: 2
- ✓ stínění I. folie: 1× Al/PES
- ✓ materiál stínění: hliník (Al)
- ✓ počet drátků stínění: 32× 0,12 mm
- ✓ průměr pláště kabelu: 6,8 mm
- ✓ materiál pláště kabelu: PVC (HD 624)
- ✓ barva pláště kabelu: bílá
- ✓ třída reakce na oheň: E_{ca}



obecné číslo

S5381

prodejní obal:

100 m, cívka

objednávkové číslo

23 05 130 000

100/-/-/200

obecné číslo

S5381E

prodejní obal:

100 m, PVC fólie

objednávkové číslo

23 05 130 010

100/-/400/400



Koaxiální kabely 75 Ω Tri shield

CB115 / RG6 CU TRISHIELD

- ✓ vnitřní rozvody, odolný rušení, CLASS A+
- ✓ vnitřní vodič: měď (Cu)
- ✓ průměr vnitřního vodiče: 1,02 mm
- ✓ dielektrikum typ, průměr: FPE 4,8 mm
- ✓ počet stínění: 3
- ✓ stínění I.folie: 1× Al/PET
- ✓ materiál stínění: hliník (Al)
- ✓ počet drátků stínění: 96× 0,12 mm
- ✓ stínění II. folie: Al/PET
- ✓ průměr pláště kabelu: 6,8 mm
- ✓ materiál pláště kabelu: PVC (HD 624)
- ✓ barva pláště kabelu: bílá
- ✓ třída reakce na oheň: E_{ca}

Class
A+

obecné číslo

S5272

prodejní obal:

100 m, cívka

objednávkové číslo

23 05 023 000

☎ 100/-/-200

CB500

- ✓ rozvody CATV
- ✓ vnitřní vodič: měď (Cu)
- ✓ průměr vnitřního vodiče: 0,75 mm
- ✓ dielektrikum typ, průměr: FPE 3,2 mm
- ✓ počet stínění: 3
- ✓ stínění I.folie: 1× Al/PES
- ✓ materiál stínění: cínovaná měď (CuSn)
- ✓ počet drátků stínění: 48× 0,12 mm
- ✓ stínění II. folie: Al/PES
- ✓ průměr pláště kabelu: 5,0 mm
- ✓ materiál pláště kabelu: PVC
- ✓ barva pláště kabelu: bílá
- ✓ třída reakce na oheň: E_{ca}



obecné číslo

S5252

prodejní obal:

100 m, cívka

objednávkové číslo

23 05 500 000

☎ 100/-/-400

obecné číslo

S5253

prodejní obal:

250 m, cívka
v krabici

objednávkové číslo

23 05 500 002

☎ 250/-/-500

CB135

- ✓ vnitřní rozvody, odolný rušení, CLASS A+
- ✓ vnitřní vodič: měď plátovaný ocelový drát (CCS)
- ✓ průměr vnitřního vodiče: 1,02 mm
- ✓ dielektrikum typ, průměr: FPE 4,8 mm
- ✓ počet stínění: 3
- ✓ stínění I.folie: 1× Al/PES
- ✓ materiál stínění: hliník (Al)
- ✓ počet drátků stínění: 64× 0,12 mm
- ✓ stínění II. folie: Al/PES
- ✓ průměr pláště kabelu: 6,8 mm
- ✓ materiál pláště kabelu: PVC (HD 624)
- ✓ barva pláště kabelu: bílá
- ✓ třída reakce na oheň: E_{ca}

Class
A+

obecné číslo

S5382

prodejní obal:

100 m, cívka

objednávkové číslo

23 05 135 000

☎ 100/-/-200

obecné číslo

S5383

prodejní obal:

500 m, cívka
dřevěná

objednávkové číslo

23 05 135 010

☎ 500/-/-500

CB113

- ✓ terciální rozvody CATV, SAT, CLASS A+
- ✓ vnitřní vodič: měď (Cu)
- ✓ průměr vnitřního vodiče: 1,13 mm
- ✓ dielektrikum typ, průměr: FPE 4,8 mm
- ✓ počet stínění: 3
- ✓ stínění I.folie: 1× Al/PES
- ✓ materiál stínění: cínovaná měď (CuSn)
- ✓ počet drátků stínění: 96× 0,12 mm
- ✓ stínění II. folie: Al/PES spirála
- ✓ průměr pláště kabelu: 6,8 mm
- ✓ materiál pláště kabelu: PVC (HD 624)
- ✓ barva pláště kabelu: bílá
- ✓ třída reakce na oheň: E_{ca}

Class
A+

obecné číslo

S5261objednávkové číslo
23 05 113 000
📦 100/-/-/200

prodejní obal:

100 m, cívka

8 595025 304896

obecné číslo

S5262objednávkové číslo
23 05 113 002
📦 250/-/-/500

prodejní obal:

250 m, cívka
v krabici

8 595025 304902



obecné číslo

S5268objednávkové číslo
23 05 113 003
📦 500/-/-/500

prodejní obal:

500 m, cívka
dřevěná
skladem od:
11/2018

8 592920 068236

Koaxiální kabely 75 Ω Tri shield venkovní**CB113UV**

- ✓ venkovní vedení, terciální rozvody
- ✓ odolné UV, CLASS A+
- ✓ vhodné pro venkovní použití
- ✓ vnitřní vodič: měď (Cu)
- ✓ průměr vnitřního vodiče: 1,13 mm
- ✓ dielektrikum typ, průměr: FPE 4,8 mm
- ✓ počet stínění: 3
- ✓ stínění I.folie: 1× Al/PES
- ✓ materiál stínění: cínovaná měď (CuSn)
- ✓ počet drátků stínění: 96× 0,12 mm
- ✓ průměr pláště kabelu: 6,8 mm
- ✓ materiál pláště kabelu: PVC UV odolné
- ✓ barva pláště kabelu: černá
- ✓ třída reakce na oheň: E_{ca}

Class
A+

obecné číslo

S5265objednávkové číslo
23 05 113 500
📦 100/-/-/200

prodejní obal:

100 m, cívka

8 595025 326133

obecné číslo

S5266objednávkové číslo
23 05 113 502
📦 250/-/-/500

prodejní obal:

250 m, cívka
v krabici

8 595025 326140



Koaxiální kabely 75 Ω - 1× stínění

3C2V

- ✓ účastnické přívody
- ✓ vnitřní vodič: měď (Cu)
- ✓ průměr vnitřního vodiče: 0,5 mm
- ✓ dielektrikum typ, průměr: SPE 3,0 mm
- ✓ počet stínění: 1
- ✓ materiál stínění: měď (Cu)
- ✓ počet drátků stínění: 48× 0,12 mm
- ✓ průměr pláště kabelu: 5,0 mm
- ✓ materiál pláště kabelu: PVC (HD 624)
- ✓ barva pláště kabelu: bílá
- ✓ třída reakce na oheň: F_{ca}



obecné číslo
S5111S

prodejní obal:
100 m, cívka



objednávkové číslo
23 05 032 000
☎ 100/-/-/400

RG59BU/128SA

- ✓ CCTV rozvody
- ✓ odolné UV
- ✓ vnitřní vodič: měď (Cu)
- ✓ průměr vnitřního vodiče: 0,58 mm
- ✓ dielektrikum typ, průměr: SPE 3,7 mm
- ✓ počet stínění: 1
- ✓ stínění I. folie
- ✓ materiál stínění: mědí plátovaný hliník (CCA)
- ✓ počet drátků stínění: 128× 0,12 mm
- ✓ průměr pláště kabelu: 6,0 mm
- ✓ materiál pláště kabelu: PVC (HD 624)
- ✓ barva pláště kabelu: černá
- ✓ třída reakce na oheň: F_{ca}



obecné číslo
S5191

prodejní obal:
100 m, cívka



objednávkové číslo
23 05 059 006
☎ 100/-/-/200

Okenní průchodka

obecné číslo
S5378

délka 22 cm ■ náhrada vrtání zdi ■ typ koaxiálního kabelu: 3C2V ■ odolné UV ■ vhodné pro venkovní použití ■ materiál vnitřního vodiče: měď (Cu) ■ průměr vnitřního vodiče: 0,5 mm ■ dielektrikum typ, průměr: PE 1,6 mm ■ počet stínění: 1 ■ materiál stínění: mědí plátovaný hliník (CCA) ■ počet drátků stínění: 32× 0,12 mm ■ průměr pláště kabelu: 3 mm ■ materiál pláště kabelu: PVC ■ barva pláště kabelu: bílá ■ prodejní obal: 1 ks, PE sáček



Koaxiální kabely 75 Ω - 5, 10, 15 a 20 m

CB130 / RG6 U

- ✓ vnitřní rozvody
- ✓ typ koaxiálního kabelu: CB130
- ✓ vnitřní vodič: měď plátovaný ocelový drát (CCS)
- ✓ průměr vnitřního vodiče: 1,02 mm
- ✓ dielektrikum typ, průměr: FPE 4,8 mm
- ✓ počet stínění: 2
- ✓ stínění I. folie: 1× Al/PES
- ✓ materiál stínění: hliník (Al)
- ✓ počet drátků stínění: 32× 0,12 mm
- ✓ průměr pláště kabelu: 6,8 mm
- ✓ materiál pláště kabelu: PVC (HD 624)
- ✓ barva pláště kabelu: bílá



obecné číslo

S5373objednávkové číslo
23 05 120 010
☒ 1/4/-/16

prodejní obal:

5 m, závěs

obecné číslo

S5374objednávkové číslo
23 05 120 020
☒ 1/4/24/24

prodejní obal:

10 m, závěs

obecné číslo

S5375objednávkové číslo
23 05 120 030
☒ 1/4/16/16

prodejní obal:

15 m, závěs

obecné číslo

S5376objednávkové číslo
23 05 120 040
☒ 1/4/16/16

prodejní obal:

20 m, závěs

Typ koaxiálního kabelu		75 Ω												50 Ω							
Obecné číslo		3C2V	CB 50 F	CB 100 F	CB 500	CB 113	CB 113UV	CB 21D	CB 115	RG59BU	CB 125	CB 130	CB 135	RG 58/U	RG 174/U						
Konstrukční parametry		S5111 S	S5131/S5231 S	S5141/S5241 S	S5252	S5253	S5261	S5262	S5268	S5265	S5266	S5271/S5273	S5272	S5272	S5191	S5385	S5381	S5382	S5383	S5212	S5232
Vnitřní vodič Ø [mm], mat.		0,5 Cu	0,9 Cu	1,0 Cu	0,75 Cu	1,13 Cu	1,13 Cu	1,10 Cu	1,02 Cu	0,58 Cu	1,02 Cu	1,02 CCS	1,02 CCS	1,02 CCS	17×0,19 Cu	7×0,16 Cu					
Dielektrikum Ø [mm], typ		3,0 PE	4,4 FPE	4,6 FPE	3,2 FPE	4,8 FPE	4,8 FPE	4,8 FPE	4,8 FPE	3,7 SPE	4,8 FPE	4,8 FPE	4,8 FPE	3,0 APE	1,6 SPE						
Stínění																					
I-folie		-	1× Al	1× Al	1× Al/Pes	1× Al/Pes	1× Al/Pes	1× Al/Pet	1× Al/Pet	-	1× CCA/Pes	1× Al/Pes	1× Al/Pes	-	-						
IIL-folie		-	-	-	-	-	-	-	-	CCA 128×0,12	CCA 64×0,12	Al 32×0,12	Al 64×0,12	-	-						
Vnější plast Ø [mm]		5,0 ±0,15	6,3 ±0,2	6,5 ±0,2	5,0 ±0,2	6,8 ±0,2	6,8 ±0,2	6,8 ±0,2	6,8 ±0,2	6,0 ±0,2	6,8 ±0,2	6,8 ±0,2	6,8 ±0,2	5,0 ±0,15	2,8 ±0,1						
Materiál		PVC	PVC	PVC	PVC	PVC	PVC	PVC - odolné UV	PVC	PVC	PVC	PVC	PVC	PVC	PVC						
Barva		bílá	bílá	bílá	bílá	bílá	bílá	černá	bílá	bílá	černá	bílá	bílá	bílá	černá						
Elektrické parametry																					
Impedance [Ω]		75 ±3																			
Kapacita [pF/m]		67	56	54	53	52	52,5	52	50	52	54	55	75	100	100						
Číselní zkrácení		0,66	0,81	0,82	0,85	0,85	0,84	0,85	0,81	0,82	0,83	0,84	0,85	0,66	0,66						
Max. útlum při 20 °C [dB/100 m]																					
Min. útlum odrazu při 20 °C [dB]		10 MHz	6,2	2,2	2,0	4,5	2,2	2,28	2,2	2,17	6	2,28	2,32	2,28	8,5	9					
Max. útlum při 20 °C [dB/100 m]		100 MHz	13,5	7,0	7,0	10,5	5,8	5,8	4,2	7,35	13	7,10	7,4	7,2	14,2	25,5					
Min. útlum stínění [dB]		450 MHz	30,5	14,3	14,1	20,2	12,5	12,6	11,3	13,2	17	14,4	15,5	15,0	32,9	52					
Max. stejnosměrný odpor při 20 °C [Ω/km]		650 MHz	37,2	17,8	17,5	24,1	15,3	15,1	14,8	17,42	21	17,6	18,2	18,3	39,8	-					
Min. útlum stínění [dB]		860 MHz	43,5	20,8	20,5	28,0	18,5	17,87	17,6	19,47	23	20,6	20,8	20,7	47,2	-					
Max. stejnosměrný odpor při 20 °C [Ω/km]		1000 MHz	-	21,8	21,0	29,1	19,3	19,5	18,4	19,80	-	21,3	22,5	21,9	-	-					
Izolační odpor mezi jádry při 20 °C [MΩ/km]		2000 MHz	-	32,0	31,0	>35	29,5	28,02	27,1	29,90	-	31,5	34,0	33,5	-	-					
Mechanické vlastnosti																					
Hmotnost [kg/km]		31,0	39,5	40,5	26,5	41,5	43,5	41,5	41	27	40,5	40,5	40,5	40,5	40,5						
Min. poloměr ohybu jednorázový/násobný [mm]		25/50	30/60	30/60	25/50	35/70	30/60	35/70	30/60	25/50	30/60	30/60	30/60	30/60	25/50						
Provozní teplota [°C]																					
Způsob balení																					
Doporučené typy konektorů																					
Obj.č.		K7311	K7331	K7331	K7321	K7351	K7351	K7351	K7351	-	K7331	K7331	K7331	K7331							



KDYŽ CHCETE, ABY ZVONEK MĚL NEKONEČNÝ DOSAH...

USB výstup pro nabíjení
elektronických zařízení

Obecné číslo P5760

- integrovaný opakovač signálu
- funkce automatického párování - self-learning
- designováno v České republice
- široká variabilita propojení zvonků
- možnost sestavit si vlastní set zvonků
- napájení ze sítě



optická signalizace zvonění



Integrovaný opakovač signálu
(neomezený dosah)

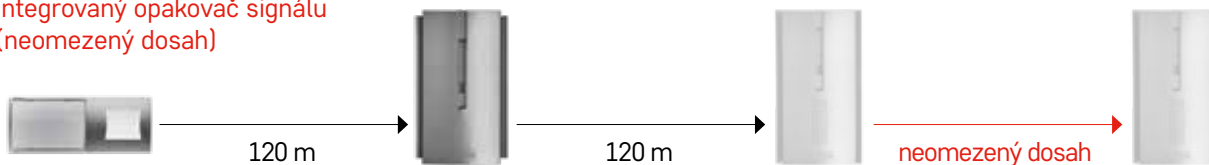

Další produkty této řady:



P5763

- napájení prostřednictvím baterií
- signalizace slabé baterie ve zvonku



P5763R

- napájení prostřednictvím baterií
- signalizace slabé baterie ve zvonku



P5760T

Děláme
život
jednodušší

Bezdrátové zvonky

obecné číslo

P5760

typ P5760
objednávkové číslo
34 02 060 000
☎ 1/-/5/10

dosah tlačítka: 120 m ■ počet melodií: 16
■ způsob párování: automatické párování – self-learning ■ funkce repeater – umožňuje prodloužit dosah tlačítka o několik stovek metrů navíc
■ USB výstup – 2 A ■ optická signalizace na zvonku ■ optická signalizace na tlačítku ■ maximální hlasitost zvonění: 85 dB ■ možnost přidat další tlačítko: max. 8 ■ počet tlačítek v balení: 1 ks
■ přídatné (náhradní) tlačítko: P5760T
■ voděodolné tlačítko ■ napájení tlačítka: 1× 3 V CR2032 (součástí balení) ■ počet přijímačů v balení: 1 ks ■ regulace hlasitosti: 5 úrovní ■ napájení hlavní jednotky: 230 V DC
■ **skladem od: 10/2018**



8 592920 057582



obecné číslo

P5763

typ P5763
objednávkové číslo
34 02 060 001
☎ 1/-/5/20

dosah tlačítka: 120 m ■ počet melodií: 16
■ způsob párování: automatické párování – self-learning ■ funkce repeater – umožňuje prodloužit dosah tlačítka o několik stovek metrů navíc ■ optická signalizace na zvonku ■ optická signalizace na tlačítku ■ maximální hlasitost zvonění: 85 dB ■ možnost přidat další tlačítko: max. 8 ■ počet tlačítek v balení: 1 ks ■ přídatné (náhradní) tlačítko: P5760T ■ voděodolné tlačítko ■ napájení tlačítka: 1× 3 V CR2032 (součástí balení) ■ počet přijímačů v balení: 1 ks ■ regulace hlasitosti: 5 úrovní ■ napájení hlavní jednotky: 3× 1,5 V AA (nejsou součástí balení)
■ **skladem od: 10/2018**



8 592920 057599



obecné číslo

P5763R

typ P5763R
objednávkové číslo
34 02 063 000
☎ 1/-/5/20

dosah tlačítka: 120 m ■ počet melodií: 16
■ způsob párování: automatické párování – self-learning ■ speciální funkce: funkce repeater – umožňuje prodloužit dosah tlačítka o několik stovek metrů navíc. ■ optická signalizace na zvonku ■ optická signalizace na tlačítku ■ maximální hlasitost zvonění: 85 dB ■ možnost přidat další tlačítko: max. 8 ■ přídatné (náhradní) tlačítko: P5760T ■ voděodolné tlačítko ■ napájení tlačítka: 1× 3 V CR2032 (součástí balení) ■ počet přijímačů v balení: 1 ks ■ regulace hlasitosti: 5 úrovní ■ napájení hlavní jednotky: 3× 1,5 V AA (nejsou součástí balení)
■ **skladem od: 10/2018**



8 592920 057612



Baterie

Nabíječky,
powerbanky,
zdráje

Svítlíky

Lighting

Meteostanice,
teploměry,
váhyTV, audio
přisloušenstvíProduktová
přívody,
navíječky

Kabely

Videotelefony,
zvonkyAntény,
DVB-T2,
přisloušenstvíMultimetry,
zkoušečkyTermostaty,
detektory CO
a kouřeInstalační
materiál,
pásy

obecné číslo

P5740

typ P5740
objednávkové číslo
34 02 040 000
☎ 1/-/5/20

dosah tlačítka: 100 m ■ počet melodií: 3
■ způsob párování: automatické párování – self-learning ■ speciální funkce: indikace slabé baterie v tlačítku
■ optická signalizace na tlačítku
■ maximální hlasitost zvonění: 85 dB
■ možnost přidat další tlačítko: max. 3
■ počet tlačítek v balení: 1 ks ■ přídatné (náhradní) tlačítko: P5740T ■ voděodolné tlačítko ■ napájení tlačítka: 1× 12 V A23 (součástí balení) ■ počet přijímačů v balení: 1 ks ■ regulace hlasitosti
■ napájení hlavní jednotky: 230 V AC



8 592920 026748



obecné číslo

P5741

typ P5741
objednávkové číslo
34 02 041 000
☎ 1/-/-/8

dosah tlačítka: 100 m ■ počet melodií: 3
■ způsob párování: automatické párování – self-learning ■ speciální funkce: indikace slabé baterie v tlačítku
■ optická signalizace na tlačítku
■ maximální hlasitost zvonění: 85 dB
■ možnost přidat další tlačítko: max. 3
■ počet tlačítek v balení: 2 ks ■ přídatné (náhradní) tlačítko: P5740T ■ voděodolné tlačítko ■ napájení tlačítka: 1× 12 V A23 (součástí balení) ■ počet přijímačů v balení: 1 ks ■ regulace hlasitosti
■ napájení hlavní jednotky: 230 V AC



8 592920 026762



obecné číslo

P5742

typ P5742
objednávkové číslo
34 02 042 000
☎ 1/-/-/8

dosah tlačítka: 100 m ■ počet melodií: 3
■ způsob párování: automatické párování – self-learning ■ speciální funkce: indikace slabé baterie v tlačítku
■ optická signalizace na tlačítku
■ maximální hlasitost zvonění: 85 dB
■ možnost přidat další tlačítko: max. 3
■ počet tlačítek v balení: 1 ks ■ přídatné (náhradní) tlačítko: P5740T ■ voděodolné tlačítko ■ napájení tlačítka: 1× 12 V A23 (součástí balení) ■ počet přijímačů v balení: 2 ks ■ regulace hlasitosti
■ napájení hlavní jednotky: 230 V AC



8 592920 026786



obecné číslo

P5726

typ P5726
objednávkové číslo
34 02 024 000
☎ 1/-/5/20

dosah tlačítka: 100 m ■ počet melodií: 25
■ způsob párování: automatické párování – self-learning ■ speciální funkce: bezbateriové tlačítko ■ optická signalizace na zvonku ■ maximální hlasitost zvonění: 85 dB ■ možnost spárovat další tlačítko z dalšího setu stejného typu zvonku: max. 8 ■ počet tlačítek v balení: 1 ks ■ voděodolné tlačítko ■ napájení tlačítka: bez napájení ■ počet přijímačů v balení: 1 ks ■ regulace hlasitosti: 3 úrovně ■ napájení hlavní jednotky: 230 V AC



8 592920 028827



obecné číslo

P5725

typ P5725
objednávkové číslo
34 02 023 000
☎ 1/-/5/20

dosah tlačítka: 100 m ■ počet melodií: 32
■ způsob párování: automatické párování – self-learning ■ speciální funkce: funkce nočního světla ■ optická signalizace na zvonku ■ maximální hlasitost zvonění: 85 dB ■ možnost spárovat další tlačítko z dalšího setu stejného typu zvonku: max. 4 ■ počet tlačítek v balení: 1 ks ■ voděodolné tlačítko ■ napájení tlačítka: 1× 12 V A23 (součástí balení) ■ počet přijímačů v balení: 1 ks ■ regulace hlasitosti: 4 úrovně ■ napájení hlavní jednotky: 230 V AC



8 592920 026151



Baterie

Nabíječky,
powerbanky,
zdroje

Svítilny

Lighting

Meteostanice,
teploměry,
váhyTV, audio
příslušenstvíProdlužovací
přívody,
navijáky

Kabely

Videotelefony,
zvonkyAntény,
DVB-T/T2,
příslušenstvíMultimetry,
zkoušečkyTermostaty,
detektory CO
a kouřeInstalační
materiál,
pásy

Baterie

obecné číslo
P5718Wtyp 838W
objednávkové číslo
34 02 018 010
☎ 1/-/5/20dosah tlačítka: 120 m ■ počet melodií: 52
■ způsob párování: spárované z výroby
■ optická signalizace na zvonku ■ optická
signalizace na tlačítku ■ maximální
hlasitost zvonění: 80 dB ■ počet tlačítek
v balení: 1 ks ■ voděodolné tlačítko
■ napájení tlačítka: 1× 12 V A23 (součástí
balení) ■ počet přijímačů v balení: 1 ks
■ regulace hlasitosti: 4 úrovně ■ napájení
hlavní jednotky: 230 V ACNabíječky,
powerbanky,
zdraví

Svítilny

Lighting

obecné číslo
P5718Gtyp 838G
objednávkové číslo
34 02 018 020
☎ 1/-/5/20dosah tlačítka: 120 m ■ počet melodií: 52
■ způsob párování: spárované z výroby
■ optická signalizace na zvonku ■ optická
signalizace na tlačítku ■ maximální
hlasitost zvonění: 80 dB ■ počet tlačítek
v balení: 1 ks ■ voděodolné tlačítko
■ napájení tlačítka: 1× 12 V A23 (součástí
balení) ■ počet přijímačů v balení: 1 ks
■ regulace hlasitosti: 4 úrovně ■ napájení
hlavní jednotky: 230 V ACMeteo stanice,
teploměry,
váhyTV, audio
přístrojůobecné číslo
P5718Rtyp 838R
objednávkové číslo
34 02 018 030
☎ 1/-/5/20dosah tlačítka: 120 m ■ počet melodií: 52
■ způsob párování: spárované z výroby
■ optická signalizace na zvonku ■ optická
signalizace na tlačítku ■ maximální
hlasitost zvonění: 80 dB ■ počet tlačítek
v balení: 1 ks ■ voděodolné tlačítko
■ napájení tlačítka: 1× 12 V A23 (součástí
balení) ■ počet přijímačů v balení: 1 ks
■ regulace hlasitosti: 4 úrovně ■ napájení
hlavní jednotky: 230 V ACProduktová
přívody,
navíječky

Kabely

obecné číslo
P5716typ H-518
objednávkové číslo
34 02 016 000
☎ 1/-/5/20dosah tlačítka: 100 m ■ počet melodií: 48
■ způsob párování: automatické párování
– self-learning ■ optická signalizace na
zvonku ■ optická signalizace na tlačítku
■ maximální hlasitost zvonění: 80 dB
■ možnost přidat další tlačítko: max. 6
■ počet tlačítek v balení: 1 ks ■ přídavné
(náhradní) tlačítko: P5716T ■ voděodolné
tlačítko ■ napájení tlačítka: 1× 12 V
A23 (součástí balení) ■ počet přijímačů
v balení: 1 ks ■ regulace hlasitosti:
4 úrovně ■ napájení hlavní jednotky:
230 V ACAntény,
DVB-T/T2,
přístrojůMultimetry,
zkoušečkyobecné číslo
P5705typ 98080S
objednávkové číslo
34 02 005 000
☎ 1/-/4/12dosah tlačítka: 60 m ■ počet melodií: 1
■ způsob párování: automatické párování
– self-learning ■ optická signalizace na
zvonku ■ optická signalizace na tlačítku
■ maximální hlasitost zvonění: 75 dB
■ možnost přidat další tlačítko: max. 8
■ počet tlačítek v balení: 1 ks ■ přídavné
(náhradní) tlačítko: P5723T ■ voděodolné
tlačítko ■ napájení tlačítka: 1× 12 V A23
(součástí balení) ■ počet přijímačů v
balení: 1 ks ■ napájení hlavní jednotky:
230 V ACTermometry,
detektory CO
a kouřeInstalační
materiál,
pásy

obecné číslo

P5717typ H-518D
objednávkové číslo
34 02 017 000
📦 1/-/5/20

dosah tlačítka: 100 m ■ počet melodií: 48
 ■ způsob párování: automatické párování – self-learning ■ optická signalizace na zvonku ■ optická signalizace na tlačítku ■ maximální hlasitost zvonění: 80 dB ■ možnost přidat další tlačítko: max. 6 ■ počet tlačítek v balení: 1 ks ■ přídatné (náhradní) tlačítko: P5716T ■ voděodolné tlačítko ■ napájení tlačítka: 1× 12 V A23 (součástí balení) ■ počet přijímačů v balení: 1 ks ■ regulace hlasitosti: 4 úrovně ■ napájení hlavní jednotky: 3× 1,5 V AAA (nejsou součástí balení) + napájecí zdroj 5 V, 150 mA (není součástí balení)



obecné číslo

P5712typ 98105
objednávkové číslo
34 02 012 000
📦 1/-/5/40

dosah tlačítka: 100 m ■ počet melodií: 16
 ■ způsob párování: automatické párování – self-learning ■ optická signalizace na zvonku ■ optická signalizace na tlačítku ■ maximální hlasitost zvonění: 80 dB ■ možnost přidat další tlačítko: max. 8 ■ počet tlačítek v balení: 1 ks ■ přídatné (náhradní) tlačítko: P5723T ■ voděodolné tlačítko ■ napájení tlačítka: 1× 12 V A23 (součástí balení) ■ počet přijímačů v balení: 1 ks ■ regulace hlasitosti ■ napájení hlavní jednotky: 3× 1,5 V AA (nejsou součástí balení)



obecné číslo

P5723typ 98098
objednávkové číslo
34 02 107 000
📦 1/3/-/48

dosah tlačítka: 100 m ■ počet melodií: 36
 ■ způsob párování: automatické párování – self-learning ■ optická signalizace na tlačítku ■ maximální hlasitost zvonění: 75 dB ■ možnost přidat další tlačítko: max. 8 ■ počet tlačítek v balení: 1 ks ■ přídatné (náhradní) tlačítko: P5723T ■ voděodolné tlačítko ■ napájení tlačítka: 1× 12 V A23 (součástí balení) ■ počet přijímačů v balení: 1 ks ■ napájení hlavní jednotky: 3× 1,5 V AA (nejsou součástí balení)



Baterie

Nabíječky,
powerbanky,
zdroje

Svítilny

Lighting

Meteostanice,
teploměry,
váhyTV, audio
příslušenstvíProdlužovací
přívody,
navijáky

Kabely

Videotelefony,
zvonkyAntény,
DVB-T/T2,
příslušenstvíMultimetry,
zkoušečkyTermostaty,
detektory CO
a kouřeInstalační
materiál,
pásy

Náhradní tlačítka

obecné číslo
P5760T

typ P5760T
objednávkové číslo
34 02 060 002
☎ 1/-/5/40

napájení: 1× 3 V CR2032 (součástí balení) ■ způsob párování: self-learning (automatické napárování) ■ dosah ve volném prostoru: až 120 m ■ krytí: IP44 ■ určeno pro typ zvonku: P5760, P5763 ■ **skladem od: 10/2018**



obecné číslo
P5740T

typ P5740T
objednávkové číslo
34 02 110 000
☎ 1/-/12

napájení: 1× 12 V A23 (součástí balení) ■ způsob párování: self-learning (automatické napárování) ■ dosah ve volném prostoru: až 100 m ■ krytí: IP44 ■ určeno pro typ zvonku: P5710G, P5710G-2T, P5710G-2R, P5740, P5741, P5742



obecné číslo
P5716T

typ H
objednávkové číslo
34 02 104 000
☎ 1/-/50

napájení: 1× 12 V A23 (součástí balení) ■ způsob párování: self-learning (automatické napárování) ■ dosah ve volném prostoru: až 100 m ■ krytí: IP44 ■ určeno pro typ zvonku: H-518, H-518D



obecné číslo
P5723T

typ 98YK
objednávkové číslo
34 02 108 000
☎ 1/-/48

napájení: 1× 12 V A23 (součástí balení) ■ způsob párování: self-learning (automatické napárování) ■ dosah ve volném prostoru: až 100 m ■ krytí: IP44 ■ určeno pro typ zvonku: 98103, 98098, 98105, 98080S



Baterie

Nabíječky,
powerbanky,
zdríje

Svítlíky

Lighting

Meteostanice,
teploměry,
váhyTV, audio
přisloušenstvíProdlužovací
přívody,
navíjačky

Kabely

Videotelefony,
zvonkyAntény,
DVB-T/T2,
přisloušenstvíMultimetry,
zkoušečkyTermostaty,
detektory CO
a kouřeInstalační
materiál,
pásy

Domácí videotelefony

Sady videotelefonů a samostatné monitory

obecné číslo

H2014

typ H2014
objednávkové číslo
30 10 000 121
☎ 1/-/-/4

velikost displeje: 7" ■ ovládání zámku a pojezdu brány ■ aplikace pro: Android, iOS ■ napájení monitoru: 12 V DC (součástí balení) ■ počet vodičů (monitor/zámek/brána): 4+2+2 ■ rozměr monitoru: 215 × 150 × 20 mm ■ rozměr kamerové jednotky: 50 × 130 × 47 mm ■ úhel záběru kamery: 70° ■ prodejní obal: 1 ks, krabice



8 592920 046852



obecné číslo

H1139

typ H1139
objednávkové číslo
30 10 001 139
☎ 1/-/-/10

napájení: 12 V DC (součástí balení) ■ ovládání zámku ■ připojení: LAN/WiFi ■ aplikace pro: Android, iOS ■ rozměr kamerové jednotky: 80 × 156 × 63 mm ■ krytí: IP44 ■ úhel záběru kamery: 70° ■ instalace: povrchová ■ prodejní obal: 1 ks, krabice



8 592920 046869



obecné číslo

H2030

typ H2030
objednávkové číslo
30 10 002 030
☎ 1/-/-/4

velikost displeje: 7" ■ možnost nahrávání ■ ovládání zámku a pojezdu brány ■ napájení monitoru: 14,5 V DC (součástí balení) ■ počet vodičů (monitor/zámek/brána): 4+0+2 ■ rozměr monitoru: 144 × 204 × 26,5 mm ■ rozměr kamerové jednotky: 133 × 56 × 40 mm ■ úhel záběru kamery: 70° ■ prodejní obal: 1 ks, krabice ■ **skladem od: 10/2018**



8 592920 065198



obecné číslo

H2031

typ H2031
objednávkové číslo
30 10 002 031
☎ 1/-/-/4

velikost displeje: 7" ■ možnost nahrávání ■ ovládání zámku a pojezdu brány ■ napájení monitoru: 14,5 V DC (součástí balení) ■ počet vodičů (monitor/zámek/brána): 4+0+2 ■ rozměr monitoru: 144 × 204 × 26,5 mm ■ rozměr kamerové jednotky: 133 × 56 × 40 mm ■ úhel záběru kamery: 70° ■ prodejní obal: 1 ks, krabice ■ **skladem od: 10/2018**



8 592920 065211



Baterie

Nabíječky,
powerbanky,
zdroje

Svítlitny

Lighting

Meteostanice,
teploměry,
váhyTV, audio
příslušenstvíProdlužovací
přívody,
navijáky

Kabely

Videotelefony,
zvonkyAntény,
DVB-T/12,
příslušenstvíMultimetry,
zkoušečkyTermostaty,
detektory CO
a kouřeInstalační
materiál,
pásy

Baterie
Nabíječky,
powerbanky,
zdržoje

obecné číslo

H2015

typ H2015
objednávkové číslo
30 10 000 122
☎ 1/-/-16

velikost displeje: 7" ■ ovládání zámku a pojezdu brány ■ napájení monitoru: 230 V/50 Hz ■ možnost připojení CCTV kamer ■ počet vodičů (monitor/zámek/brána): 4+0+2 ■ rozměr monitoru: 20 × 204 × 126 mm ■ rozměr kamerové jednotky: 43 × 126 × 33 mm ■ úhel záběru kamery: 70° ■ prodejní obal: 1 ks, krabice



Switchy
Lighting

obecné číslo

H2013

typ H2013
objednávkové číslo
30 10 000 120
☎ 1/-/-10

velikost displeje: 7" ■ ovládání zámku a pojezdu brány ■ napájení monitoru: 12 V DC (součástí balení) ■ možnost připojení CCTV kamer ■ počet vodičů (monitor/zámek/brána): 4+0+2 ■ rozměr monitoru: 20 × 235 × 145 mm ■ rozměr kamerové jednotky: 24 × 40 × 120 mm ■ úhel záběru kamery: 70° ■ prodejní obal: 1 ks, krabice



Meteostanice,
teploměry,
váhy
TV, audio
přisloušenství

obecné číslo

H2017

typ H2017
objednávkové číslo
30 10 002 017
☎ 1/-/-16

velikost displeje: 7" ■ ovládání zámku a pojezdu brány ■ napájení monitoru: 12 V DC (součástí balení) ■ možnost připojení CCTV kamer ■ počet vodičů (monitor/zámek/brána): 4+0+2 ■ rozměr monitoru: 23 × 233 × 160 mm ■ rozměr kamerové jednotky: 46 × 64 × 145 mm ■ úhel záběru kamery: 80° ■ prodejní obal: 1 ks, krabice



Prodlužovači
přívody,
navíjačky
Kabely

obecné číslo

H2018

typ H2018
objednávkové číslo
30 10 002 018
☎ 1/-/-16

velikost displeje: 7" ■ ovládání zámku a pojezdu brány ■ napájení monitoru: 12 V DC (součástí balení) ■ možnost připojení CCTV kamer ■ počet vodičů (monitor/zámek/brána): 4+0+2 ■ rozměr monitoru: 23 × 233 × 160 mm ■ rozměr kamerové jednotky: 46 × 64 × 145 mm ■ úhel záběru kamery: 80° ■ prodejní obal: 1 ks, krabice



Videotelefony,
zvonky
Antény,
DVB-T/12,
přisloušenství

obecné číslo

H2016

typ H2016
objednávkové číslo
30 10 002 016
☎ 1/-/-14

velikost displeje: 7" ■ možnost nahrávání ■ ovládání zámku ■ napájení monitoru: 14,5 V DC (součástí balení) ■ počet vodičů (monitor/zámek/brána): 4+0+0 ■ rozměr monitoru: 25 × 245 × 157 mm ■ rozměr kamerové jednotky: 40 × 55 × 132 mm ■ úhel záběru kamery: 70° ■ prodejní obal: 1 ks, krabice



Multimetry,
zkoušečky
Termostaty,
detektory CO
a kouře

obecné číslo

H1134

typ H1134
objednávkové číslo
30 10 001 134
☎ 1/-/-20

velikost displeje: 4,3" ■ ovládání zámku ■ napájení monitoru: 230 V/50 Hz ■ počet vodičů (monitor/zámek/brána): 4+0+0 ■ rozměr monitoru: 21 × 162 × 90 mm ■ rozměr kamerové jednotky: 21 × 44 × 144 mm ■ úhel záběru kamery: 70° ■ prodejní obal: 1 ks, krabice



Instalční
materiál,
pásy

obecné číslo

H1014

typ H1014
objednávkové číslo
30 10 000 106
☎ 1/-/-/4

velikost displeje: 7" ■ ovládání zámku a pojezdu brány ■ napájení monitoru: 12 V DC (součástí balení) ■ počet vodičů (monitor/zámek/brána): 4+2+2 ■ rozměr monitoru: 22 × 225 × 127 mm ■ rozměr kamerové jednotky: 55 × 107 × 182 mm ■ úhel záběru kamery: 70° ■ prodejní obal: 1 ks, krabice



obecné číslo

H1016

typ H1016
objednávkové číslo
30 10 000 110
☎ 1/-/-/4

velikost displeje: 7" ■ ovládání zámku a pojezdu brány ■ napájení monitoru: 12 V DC (součástí balení) ■ počet vodičů (monitor/zámek/brána): 4+2+2 ■ rozměr monitoru: 22 × 225 × 127 mm ■ rozměr kamerové jednotky: 50 × 123 × 54 mm ■ úhel záběru kamery: 70° ■ prodejní obal: 1 ks, krabice



obecné číslo

H1011

typ H1011
objednávkové číslo
30 10 000 101
☎ 1/-/-/4

velikost displeje: 7" ■ ovládání zámku a pojezdu brány ■ napájení monitoru: 12 V DC (součástí balení) ■ počet vodičů (monitor/zámek/brána): 4+2+2 ■ rozměr monitoru: 18 × 240 × 160 mm ■ rozměr kamerové jednotky: 55 × 107 × 182 mm ■ úhel záběru kamery: 70° ■ prodejní obal: 1 ks, krabice



obecné číslo

H1114

typ H1114
objednávkové číslo
30 10 001 114
☎ 1/-/-/4

doplňkový monitor ■ velikost displeje: 7" ■ ovládání zámku a pojezdu brány ■ napájení monitoru: 12 V DC (součástí balení) ■ počet vodičů (monitor/zámek/brána): 4+2+2 ■ doporučená kamerová jednotka: H1126, H1127, H1136, H1137 ■ rozměr monitoru: 22 × 225 × 127 mm ■ prodejní obal: 1 ks, krabice



obecné číslo

H1116

typ H1116
objednávkové číslo
30 10 001 116
☎ 1/-/-/4

doplňkový monitor ■ velikost displeje: 7" ■ ovládání zámku a pojezdu brány ■ napájení monitoru: 12 V DC (součástí balení) ■ počet vodičů (monitor/zámek/brána): 4+2+2 ■ doporučená kamerová jednotka: H1126, H1127, H1136, H1137 ■ rozměr monitoru: 22 × 225 × 127 mm ■ prodejní obal: 1 ks, krabice



obecné číslo

H1111

typ H1111
objednávkové číslo
30 10 001 111
☎ 1/-/-/4

doplňkový monitor ■ velikost displeje: 7" ■ ovládání zámku a pojezdu brány ■ napájení monitoru: 12 V DC (součástí balení) ■ počet vodičů (monitor/zámek/brána): 4+2+2 ■ doporučená kamerová jednotka: H1126, H1127, H1136, H1137 ■ rozměr monitoru: 18 × 240 × 160 mm ■ prodejní obal: 1 ks, krabice



DOMÁCÍ VIDEOTELEFONY



	H1134	H2016	H2017/H2018	H2013	H2015	H1011	H1016	H1014	H2030/H2031	H2014
Barva monitoru	bílá	bílá	bílá / černá	černo-stříbrná	bílá	bílá	bílá	černá	stříbrná / zlatá	bílá
LCD	4.3"	7"	7"	7"	7"	7"	7"	7"	7"	7"
Paměť		▪							▪	
Obsluha zámku	▪	▪	▪	▪	▪	▪	▪	▪	▪	▪
Obsluha brány			▪		▪		▪		▪	▪
Provedení tlačítek monitoru	dotyková	mechanická	mechanická	dotyková	dotyková	mechanická	dotyková	dotyková	dotyková	dotyková
Počet melodií	1	1	12	12	12	16	16	16	1	16
Přísuvit kamery	infračervený	bílý	infračervený	infračervený	infračervený	infračervený	infračervený	infračervený	bílý	infračervený
Vstup pro II. kamerovou jednotku	▪	▪	▪	▪	▪				▪	
Vstup pro externí CCTV kameru			▪	▪	▪					
Typ objektivu	mikro-objektiv	klasický	mikro-objektiv	mikro-objektiv	mikro-objektiv	klasický	mikro-objektiv	klasický	klasický	klasický
Úhel záběru	70°	70°	80°	70°	70°	70°	70°	70°	70°	70°
Napájení	230 V AC	14,5 V DC	12 V DC	12 V DC	230 V AC	12 V DC	12 V DC	12 V DC	14,5 V DC	12 V DC
Rozměr monitoru (mm)	21 × 162 × 90	25 × 245 × 157	23 × 233 × 160	20 × 235 × 145	20 × 204 × 126	18 × 240 × 160	22 × 225 × 127	22 × 225 × 127	144 × 204 × 26,5	20 × 215 × 150
Rozměr kamerové jednotky (mm)	21 × 44 × 144	40 × 55 × 132	46 × 64 × 145	24 × 40 × 120	43 × 126 × 33	55 × 107 × 182	50 × 123 × 54	55 × 107 × 182	133 × 56 × 40	47 × 50 × 130
Podružný monitor							H1111 / H1116 / H1114			
Plynulé nastavení hlasitosti		▪				▪	▪	▪	▪	▪
WiFi (pro Smart telefony)										▪

Baterie

Nabíječky, powerbanky, zdroje

Svítilny

Lighting

Meteostanice, teploměry, váhy

TV, audio příslušenství

Prodlužovací přívody, navijáky

Kabely

Videotelefony, zvonky

Antény, DVB-T/T2, příslušenství

Multimetry, zkoušečky

Termostaty, detektory CO a kouře

Instalační materiál, pásy

Dveřní kamerové jednotky

Lze použít pouze ve spojení H1111, H1114, H1116

obecné číslo
H1126

typ H1126
objednávkové číslo
30 10 001 126
☒ 1/--/20

napájení: z monitoru ■ počet vodičů
(monitor/zámek/napájení): 4+0+0
■ rozměr kamerové jednotky:
55 × 107 × 182 mm ■ krytí: IP44
■ úhel záběru kamery: 70° ■ instalace:
povrchová ■ prodejní obal: 1 ks, krabice



obecné číslo
H1127

typ H1127
objednávkové číslo
30 10 001 127
☒ 1/--/20

napájení: z monitoru ■ počet vodičů
(monitor/zámek/napájení): 4+0+0
■ rozměr kamerové jednotky:
50 × 123 × 54 mm ■ krytí: IP44 ■ úhel
záběru kamery: 70° ■ instalace:
povrchová ■ prodejní obal: 1 ks, krabice



obecné číslo
H1136

typ H1136
objednávkové číslo
30 10 001 136
☒ 1/--/10

napájení: z monitoru ■ počet vodičů
(monitor/zámek/napájení): 2× 4+0+0
■ rozměr kamerové jednotky:
115 × 210 × 50 mm ■ krytí: IP44 ■ úhel
záběru kamery: 70° ■ ovládání dveřního
zámku ■ instalace: povrchová ■ prodejní
obal: 1 ks, krabice



obecné číslo
H1137

typ H1137
objednávkové číslo
30 10 001 137
☒ 1/--/10

napájení: z monitoru ■ počet vodičů
(monitor/zámek/napájení): 4× 4+0+0
■ rozměr kamerové jednotky:
115 × 210 × 50 mm ■ krytí: IP44 ■ úhel
záběru kamery: 70° ■ ovládání dveřního
zámku ■ instalace: povrchová ■ prodejní
obal: 1 ks, krabice



Audiovrátný

obecné číslo
H1085

typ H1085
objednávkové číslo
30 10 000 291
☒ 1/--/10

ovládání zámku ■ napájení: 12 V DC
(součástí balení) ■ počet vodičů
(monitor/zámek/brána): 2+2+0 ■ rozměr
dvěřní stanice: 35 × 65 × 145 mm
■ rozměr sluchátka: 75 × 93 × 225 mm
■ prodejní obal: 1 ks, krabice



obecné číslo
H1086

typ H1086
objednávkové číslo
30 10 000 292
☒ 1/--/10

ovládání zámku ■ napájení: 12 V
DC (součástí balení) ■ počet vodičů
(monitor/zámek/brána): 3+2+0 ■ rozměr
dvěřní stanice: 116 × 199 × 40 mm
■ rozměr sluchátka: 75 × 93 × 225 mm
■ prodejní obal: 1 ks, krabice



Monitorovací zařízení

obecné číslo

H5602

typ H5602
objednávkové číslo
30 52 000 058
☎ 1/--/4

počet kanálů: 4 ■ video vstup: 4× Wi-Fi IP kamera ■ video výstup: 1× HDMI, 1× VGA ■ podpora mobilních aplikací ■ HDD slot: 1× SATA ■ balení obsahuje: 1× NVR, 2× Wi-Fi IP kamera ■ rozlišení 1.0 Mpx, 720p (HD) ■ prodejní obal: 1 ks, krabice



obecné číslo

H5603

typ H5603
objednávkové číslo
30 52 000 059
☎ 1/--/50

přídavná kamera k sadě H5602 ■ vhodné do exteriéru (IP66) ■ rozměr: 175 × 68 mm ■ přísvit kamery: 20 m ■ rozlišení 1.0 Mpx, 720p (HD) ■ úhel záběru kamery: 70° ■ napájení: 12 V DC (součástí balení) ■ připojení: LAN/Wi-Fi ■ prodejní obal: 1 ks, krabice



obecné číslo

H2314

typ H2314
objednávkové číslo
30 23 000 014
☎ 1/--/20

pohyblivá IP kamera ■ rozměr: 100 × 120 × 120 mm ■ přísvit kamery: 10 m ■ snímací prvek kamery: 1/4" CMOS 1.0 Mpx, 720p (HD) ■ úhel záběru kamery: 70° ■ napájení: 5 V DC (součástí balení) ■ aplikace pro vzdálenou správu: Android, iOS ■ připojení: LAN/Wi-Fi ■ prodejní obal: 1 ks, krabice



obecné číslo

H2315

typ H2315
objednávkové číslo
30 23 000 015
☎ 1/--/50

statická IP kamera ■ rozměr: 70 × 100 × 70 mm ■ přísvit kamery: 10 m ■ snímací prvek kamery: 1/4" CMOS 1.0 Mpx, 720p (HD) ■ úhel záběru kamery: 70° ■ napájení: 5 V DC (součástí balení) ■ aplikace pro vzdálenou správu: Android, iOS ■ připojení: Wi-Fi ■ prodejní obal: 1 ks, krabice



CCTV kamera k videotelefonu

obecné číslo

H2105

typ H2105
objednávkové číslo
30 22 000 005
☎ 1/--/51

analogová kamera ■ vhodné do exteriéru (IP66) ■ rozměr: 80 × 95 mm ■ přísvit kamery: 15 m ■ snímací prvek kamery: 1/3" Sony Effio-E ■ úhel záběru kamery: 70° ■ napájení: 12 V DC (není součástí balení) ■ prodejní obal: 1 ks, krabice



Dveřní zámky

obecné číslo
C0023

typ C0023
objednávkové číslo
28 04 000 011
☎ 1/30/-/-

typ: univerzální ■ napájení: 12 V AC/DC (není součástí balení) ■ rozměr: 28 × 20 × 75 mm ■ prodejní obal: 1 ks, krabice



obecné číslo
C0024

typ C0024
objednávkové číslo
28 04 000 013
☎ 1/-/-/-

typ: s mechanickým přepínáním, poloha OTEVŘENO - stálý průchod ■ napájení: 12 V AC/DC (není součástí balení) ■ rozměr: 28 × 20 × 75 mm ■ prodejní obal: 1 ks, krabice



obecné číslo
C0025

typ C0025
objednávkové číslo
28 04 000 014
☎ 1/-/-/-

typ: s momentovým kolíkem, po el. impulzu poloha OTEVŘENO, po průchodu dveřmi poloha ZAVŘENO ■ napájení: 12 V AC/DC (není součástí balení) ■ rozměr: 28 × 20 × 75 mm ■ prodejní obal: 1 ks, krabice

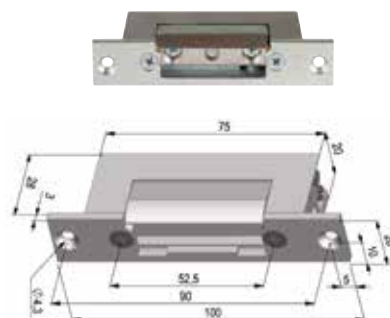

Příslušenství ke vstupním systémům

obecné číslo
H8010

typ H8010
objednávkové číslo
30 80 000 010
☎ 1/-/-/24

■ kódová vstupní klávesnice
počet spínacích relé: 2 ■ počet kódů: až 1 000 ■ napájení: 12–24 V AC/DC (není součástí dodávky) ■ rozměr: 34 × 76 × 120 mm ■ prodejní obal: 1 ks, krabice



obecné číslo
H8011

typ H8011
objednávkové číslo
30 80 000 011
☎ 1/-/-/24

kódová vstupní klávesnice a čtečka RFID čipů
■ počet spínacích relé: 2 ■ počet kódů: až 1 000 ■ napájení: 12–24 V AC/DC (není součástí dodávky) ■ rozměr: 34 × 76 × 120 mm ■ prodejní obal: 1 ks, krabice



obecné číslo
H8013

typ H8013
objednávkové číslo
30 80 000 013
☎ 1/-/-/100

RFID čip pro kódovou klávesnici
■ frekvence: 125 kHz ■ rozměr: 28 × 7 mm ■ prodejní obal: 1 ks, sáček



obecné číslo
H8016

typ H8016
objednávkové číslo
30 80 000 016
☎ 1/-/-/18

čtečka otisků prstů
■ počet spínacích relé: 1 ■ počet otisků: až 900 ■ napájení: 12–14,5 V DC (není součástí dodávky) ■ rozměr: 35 × 100 × 110 mm ■ prodejní obal: 1 ks, krabice



Baterie

obecné číslo
H7000

typ H7000
objednávkové číslo
30 70 000 000
☎ 1/-/-/50

vstupní napětí: 100–240 V AC, 50–60 Hz
■ určen: univerzální ■ výstupní napětí:
12 V DC ■ výstupní proud: max. 5 000 mA
■ rozměr konektoru: 5,5 × 2,1 mm
■ typ napájení: kabel 1,2 m ■ rozměr:
53 × 120 × 31 mm ■ prodejní obal: 1 ks,
krabice



Nabíječky,
powerbanky,
zdráje

Svítlíky

obecné číslo
H7001

typ H7001
objednávkové číslo
30 70 000 001
☎ 1/-/-/60

vstupní napětí: 100–240 V AC, 50–60 Hz
■ ochrana proti přetížení, přepětí a zkratu
■ určen: univerzální ■ výstupní napětí:
12 V DC ■ výstupní proud: max. 3 000 mA
■ typ napájení: svorkovnice ■ rozměr:
60 × 45 × 76 mm ■ prodejní obal: 1 ks,
krabice



Lighting

Meteostanice,
teploměry,
váhy

obecné číslo
H7006

typ H7006
objednávkové číslo
30 70 000 006
☎ 1/-/-/40

vstupní napětí: 100–240 V AC, 50–60 Hz
■ určen: zdroj pro videotelefony
RL EMOS ■ výstupní napětí: 12 V DC
■ výstupní proud: max. 2 000 mA
■ rozměr: 35 × 50 × 80 × mm ■ prodejní
obal: 1 ks, krabice



TV, audio
příslušenství

Prodlužovací
přívody,
navíjačky

Kabely

Wi-Fi dveřní/okenní zabezpečovací zařízení

obecné číslo
H8108

typ H8108
objednávkové číslo
30 81 000 008
☎ 1/-/-/-

aplikace pro Android/iOS ■ autonomní
zařízení, fungující ihned po připojení
k Wi-Fi ■ integrovaná hlasitá siréna
■ domácí zabezpečení – signalizace
otevření/uzavření okna a dveří ■ volitelná
funkce hlasitého alarmu ■ kanceláře &
obchody – upozornění na otevření dveří
zvukovou indikací ■ instalace pomocí
oboustranné samolepky ■ napájení:
2 × 1,5 V AAA ■ rozměr centrální
jednotky 90 × 43 × 14 mm ■ rozměr
pohyblivého magnetu 78 × 13 × 14 mm
■ prodejní obal: 1 ks, krabice
■ **skladem od: 11/2018**



Videotelefony,
zvonky

Antény,
DVB-1/12,
příslušenství

Multimetry,
zkoušečky

Termostaty,
detektory CO
a kouře

Instalční
materiál,
pásy

Antény, DVB-T/T2

Antény

Pokojevé antény

obecné číslo

J0677

typ UVR-AV209
objednávkové číslo
27 02 023 000
☎ 1/--/10

pokojevé anténa se zabudovaným zesilovačem ■ příjem signálu: FM/DAB/DVB-T/T2 ■ vhodné pro příjem Full HD vysílání ■ zisk: 47 dBi ■ regulace zesílení ■ LTE filtr ■ polarizace: horizontální i vertikální ■ frekvenční rozsah: 47–230 MHz, 470–790 MHz ■ přijímací úhel: 180° ■ napájení: DC 12 V/50 mA (součástí balení) ■ délka koaxiálního kabelu v balení: 1,5 m ■ rozměr: 128 × 240 × 230 mm ■ prodejní obal: 1 ks, krabice



8 592920 027639

DVB T2
TERRESTRIAL

obecné číslo

J0662

typ HD 300
objednávkové číslo
27 02 013 000
☎ 1/--/10

pokojevé anténa s linkovým zesilovačem ■ příjem signálu: DAB/DVB-T/T2 ■ vhodné pro příjem Full HD vysílání ■ zisk: 46 dBi ■ LTE filtr ■ polarizace: horizontální ■ frekvenční rozsah: 174–230 MHz, 470–790 MHz ■ přijímací úhel: 180° ■ napájení: DC 5 V/30 mA, 6 V/50 mA (součástí balení) ■ délka koaxiálního kabelu v balení: 1 m ■ rozměr: 7 × 640 × 65 mm ■ prodejní obal: 1 ks, krabice



8 595025 382641

DVB T2
TERRESTRIAL

obecné číslo

J0675

typ HDC3
objednávkové číslo
27 02 021 000
☎ 1/--/20

pokojevé anténa s linkovým zesilovačem ■ příjem signálu: DVB-T/T2 ■ vhodné pro příjem Full HD vysílání ■ zisk: 46 dBi ■ LTE filtr ■ polarizace: horizontální i vertikální ■ frekvenční rozsah: 470–790 MHz ■ přijímací úhel: 180° ■ napájení: DC 5 V/30 mA, 6 V/50 mA (součástí balení) ■ délka koaxiálního kabelu v balení: 2 m ■ rozměr: 8 × 345 × 77 mm ■ prodejní obal: 1 ks, krabice



8 592920 027592

DVB T2
TERRESTRIAL

Baterie

obecné číslo
J0659

typ HD-101N
objednávkové číslo
27 02 012 000
☎ 1/--/10

pokořová anténa s linkovým zesilovačem
■ příjem signálu: DVB-T/T2 ■ vhodné pro příjem Full HD vysílání ■ zisk: 44 dBi
■ LTE filtr ■ polarizace: horizontální
■ frekvenční rozsah: 470–790 MHz
■ přijímací úhel: 180° ■ napájení: DC 5 V/30 mA, 6 V/50 mA (součástí balení) ■ rozměr: 7 × 460 × 150 mm
■ prodejní obal: 1 ks, krabice



Nabíječky,
powerbanky,
zdrvoje

Switřhly

Lighting

Meteorostanice,
teploměry,
váhy

TV, audio
přístušenství

Produřovači
přívody,
navláky

Kabely

Videotelefony,
zvonky

Antény,
DVB-T/T2,
přístušenství

Multimetry,
zkoušěčky

Termostaty,
detektory CO
a kouře

Instaláční
materiál,
pásy



DVB T2
TERRESTRIAL

obecné číslo
J0678

typ UVR-AV022
objednávkové číslo
27 02 024 000
☎ 1/--/10

pokořová anténa se zabudovaným zesilovačem ■ příjem signálu: FM/DAB/DVB-T/T2 ■ vhodné pro příjem Full HD vysílání ■ zisk: 44 dBi ■ regulace zesílení ■ LTE filtr ■ polarizace: horizontální i vertikální ■ frekvenční rozsah: 87,5–230 MHz, 470–790 MHz ■ přijímací úhel: 180° ■ napájení: AC 230 V (součástí balení) ■ délka koaxiálního kabelu v balení: 1,5 m ■ rozměr: 110 × 290 × 220 mm ■ prodejní obal: 1 ks, krabice



DVB T2
TERRESTRIAL

obecné číslo
J0656

typ DTV-4
objednávkové číslo
27 02 009 000
☎ 1/--/20

pokořová anténa se zabudovaným zesilovačem ■ příjem signálu: FM/DAB/DVB-T/T2 ■ vhodné pro příjem Full HD vysílání ■ zisk: 44 dBi ■ regulace zesílení ■ polarizace: horizontální i vertikální ■ frekvenční rozsah: 47–230 MHz, 470–790 MHz ■ přijímací úhel: 180° ■ napájení: DC 12 V/100 mA (součástí balení) ■ délka koaxiálního kabelu v balení: 1,5 m ■ rozměr: 135 × 45 × 54 mm ■ prodejní obal: 1 ks, krabice



DVB T2
TERRESTRIAL

obecné číslo

J0657

typ DTV-11
objednávkové číslo
27 02 010 000
☎ 1/--/10

pokořová anténa se zabudovaným zesilovačem ■ příjem signálu: DAB/DVB-T/T2 ■ vhodné pro příjem Full HD vysílání ■ zisk: 44 dBi ■ LTE filtr ■ polarizace: horizontální ■ frekvenční rozsah: 160–230 MHz, 470–790 MHz ■ přijímací úhel: 180° ■ napájení: DC 5 V/30 mA, 6 V/50 mA (součástí balení) ■ rozměr: 20 × 165 × 165 mm ■ prodejní obal: 1 ks, krabice



8 595025 367082



obecné číslo

J0673

typ BEN9023
objednávkové číslo
27 02 020 000
☎ 1/--/22

pokořová anténa s linkovým zesilovačem ■ příjem signálu: DAB/DVB-T/T2 ■ vhodné pro příjem Full HD vysílání ■ zisk: 43 dBi ■ LTE filtr ■ polarizace: horizontální i vertikální ■ frekvenční rozsah: 174–230 MHz, 470–790 MHz ■ přijímací úhel: 180° ■ napájení: DC 5 V/40 mA, 12 V/50 mA (součástí balení) ■ rozměr: 1,3 × 228 × 128 mm ■ prodejní obal: 1 ks, krabice



8 592920 008089



obecné číslo

J0676

typ DTV-T1
objednávkové číslo
27 02 022 000
☎ 1/--/20

pokořová anténa se zabudovaným zesilovačem ■ příjem signálu: FM/DAB/DVB-T/T2 ■ vhodné pro příjem Full HD vysílání ■ zisk: 35 dBi ■ LTE filtr ■ polarizace: horizontální i vertikální ■ frekvenční rozsah: 87,5–230 MHz, 470–790 MHz ■ přijímací úhel: 360° ■ napájení: DC 5 V/30 mA, 6 V/100 mA (součástí balení) ■ délka koaxiálního kabelu v balení: 1,5 m ■ rozměr: 60 × 360 × 82 mm ■ prodejní obal: 1 ks, krabice



8 592920 027615



Venkovní antény

obecné číslo
J0674

typ BEN-DI02
objednávkové číslo
27 04 020 300
☒ 1/-/-/10

pokořová/venkovní anténa s linkovým zesilovačem ■ příjem signálu: DVB-T/T2 ■ vhodné pro příjem Full HD vysílání ■ zisk: 48 dBi ■ LTE filtr ■ polarizace: horizontální i vertikální ■ frekvenční rozsah: 470–790 MHz ■ přijímací úhel: 180° ■ napájení: DC 5 V/30 mA, 6 V/50 mA (součástí balení) ■ délka koaxiálního kabelu v balení: 10 m ■ rozměr: 230 × 325 × 20 mm ■ prodejní obal: 1 ks, krabice



obecné číslo
J0681

typ EM-9086
objednávkové číslo
27 04 020 400
☒ 1/-/-/5

venkovní anténa se zabudovaným zesilovačem ■ příjem signálu: FM/DAB/DVB-T/T2 ■ vhodné pro příjem Full HD vysílání ■ zisk: 49 dBi ■ LTE filtr ■ polarizace: horizontální i vertikální ■ frekvenční rozsah: 87,5–230 MHz, 470–790 MHz ■ přijímací úhel: 38°/90° ■ napájení: 12 V/100 mA (součástí balení) ■ rozměr: 460 × 320 × 150 mm ■ prodejní obal: 1 ks, krabice



obecné číslo
J0664

typ BEN-9016C
objednávkové číslo
27 02 016 000
☒ 1/-/-/2

venkovní anténa se zabudovaným zesilovačem ■ příjem signálu: FM/DAB/DVB-T/T2 ■ vhodné pro příjem Full HD vysílání ■ zisk: 46 dBi ■ LTE filtr ■ polarizace: horizontální i vertikální ■ frekvenční rozsah: 47–790 MHz ■ přijímací úhel: 360° ■ napájení: DC 12 V/50 mA (součástí balení) ■ rozměr: 40 × 300 mm ■ prodejní obal: 1 ks, krabice



obecné číslo
J0658

typ DTVO-6
objednávkové číslo
27 02 011 000
☒ 1/-/-/10

venkovní anténa se zabudovaným zesilovačem ■ příjem signálu: DAB/DVB-T/T2 ■ vhodné pro příjem Full HD vysílání ■ zisk: 43 dBi ■ LTE filtr ■ polarizace: horizontální i vertikální ■ frekvenční rozsah: 174–230 MHz, 470–790 MHz ■ přijímací úhel: 180° ■ napájení: DC 5 V/30 mA, 6 V/50 mA (součástí balení) ■ délka koaxiálního kabelu v balení: 8,5 m ■ rozměr: 40 × 130 × 320 mm ■ prodejní obal: 1 ks, krabice



Baterie

Nabíječky,
powerbanky,
zdrvoje

Svítilny

Lighting

Meteostanice,
teploměry,
váhyTV, audio
příslušenstvíProdlužovací
přívody,
navíjačky

Kabely

Videotelefony,
zvonkyAntény,
DVB-T/T2,
příslušenstvíMultimetry,
zkoušečkyTermostaty,
detektory CO
a kouřeInstalační
materiál,
pásy

obecné číslo

J0669

typ BEN-2845
objednávkové číslo
27 04 280 010
☎ 1/--/10

venkovní pasivní anténa ■ příjem signálu:
DVB-T/T2 ■ vhodné pro příjem Full
HD vysílání ■ zisk: 12 dBi ■ LTE filtr
■ polarizace: horizontální i vertikální
■ frekvenční pásma: UHF ■ frekvenční
rozsah: 470–790 MHz ■ počet prvků: 28
■ přijímací úhel: 45°/40° ■ napájení:
pasivní ■ rozměr: 1 035 × 40 × 340 mm
■ prodejní obal: 1 ks, krabice

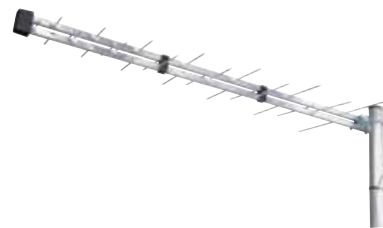

8 595025 399748

DVB T2
TERRESTRIAL

obecné číslo

J0680

typ EM-116
objednávkové číslo
27 04 030 000
☎ 1/--/80

venkovní anténa YAGI ■ příjem signálu:
DVB-T/T2 ■ vhodné pro příjem Full HD
vysílání ■ zisk: 10–14 dBi ■ LTE filtr
■ polarizace: horizontální i vertikální
■ frekvenční rozsah: 470–790 MHz
■ počet prvků: 16 ■ přijímací úhel:
34°/26° ■ napájení: pasivní ■ rozměr:
1 000 × 360 × 340 mm ■ prodejní obal:
1 ks, headercard

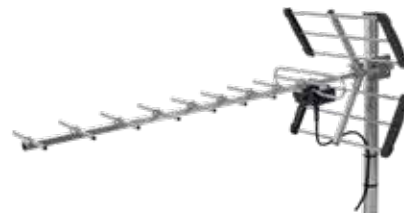

8 592920 055533

DVB T2
TERRESTRIAL

obecné číslo

J5838

typ TX-27LTE
objednávkové číslo
27 04 038 000
☎ 1/--/16

venkovní pasivní anténa ■ příjem signálu:
DVB-T/T2 ■ vhodné pro příjem Full
HD vysílání ■ zisk: 16 dBi ■ LTE filtr
■ polarizace: horizontální i vertikální
■ frekvenční rozsah: 470–790 MHz
■ počet prvků: 27 ■ přijímací úhel:
38°/80° ■ napájení: pasivní ■ rozměr:
1060 × 580 × 600 mm ■ prodejní obal:
1 ks, krabice

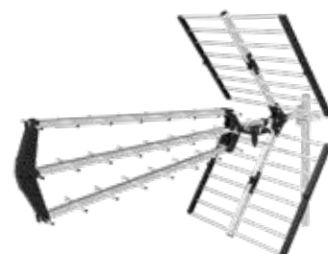

8 592920 034149

DVB T2
TERRESTRIAL

obecné číslo

J0679

typ TX-16LTE
objednávkové číslo
27 04 016 000
☎ 1/--/8

venkovní pasivní anténa ■ příjem signálu:
DVB-T/T2 ■ vhodné pro příjem Full
HD vysílání ■ zisk: 14 dBi ■ LTE filtr
■ polarizace: horizontální i vertikální
F ■ frekvenční rozsah: 470–790 MHz
■ počet prvků: 16 ■ přijímací úhel:
38°/80° ■ napájení: pasivní ■ rozměr:
790 × 510 × 440 mm ■ prodejní obal:
1 ks, krabice

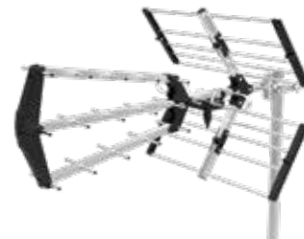

8 592920 033807

DVB T2
TERRESTRIAL

Baterie

Nabíječky,
powerbanky,
zdroje

Svítilny

Lighting

Meteostanice,
teploměry,
váhyTV, audio
příslušenstvíProdlužovací
přívody,
navijáky

Kabely

Videotelefony,
zvonkyAntény,
DVB-T/T2,
příslušenstvíMultimetry,
zkoušečkyTermostaty,
detektory CO
a kouřeInstalační
materiál,
pásky

Baterie

obecné číslo
J0667typ BEN-20 G/Z
objednávkové číslo
27 04 020 100
☒ 1/-/-/8

venkovní anténa se zabudovaným zesilovačem ■ příjem signálu: DVB-T/T2
 ■ vhodné pro příjem Full HD vysílání
 ■ zisk: 44 dBi ■ LTE filtr ■ polarizace: horizontální i vertikální ■ frekvenční rozsah: 470–790 MHz ■ počet prvků: 20 ■ přijímací úhel: 30°/40° ■ napájení: DC 5–12 V/100 mA (součástí balení)
 ■ délka koaxiálního kabelu v balení: 10 m
 ■ rozměr: 400 × 39 × 330 mm ■ prodejní obal: 1 ks, krabice

Nabíječky,
powerbanky,
zdrůje

Svítlíky

Lighting

Meteostanice,
teploměry,
váhyobecné číslo
J5818typ ASP-8
objednávkové číslo
27 03 001 000
☒ 1/-/-/40

venkovní širokopásmová pasivní anténa
 ■ příjem signálu: DAB/DVB-T/T2
 ■ vhodné pro příjem Full HD vysílání
 ■ zisk: 10–12 dBi ■ LTE filtr ■ polarizace: horizontální i vertikální ■ frekvenční rozsah: 170–790 MHz ■ přijímací úhel: 30°/40° ■ rozměr: 178 × 560 × 780 mm
 ■ prodejní obal: 1 ks, headercard

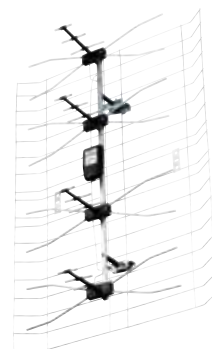
TV, audio
přisloušenstvíProduktová
přívody,
navíječkyobecné číslo
J0665typ ASP-25
objednávkové číslo
27 03 105 000
☒ 1/-/-/40

venkovní širokopásmová anténa ■ příjem signálu: DAB/DVB-T/T2 ■ vhodné pro příjem Full HD vysílání ■ zisk: 40 dBi ■ LTE filtr ■ polarizace: horizontální i vertikální ■ frekvenční rozsah: 170–790 MHz ■ přijímací úhel: 30°/40° ■ napájení: 12 V/100 mA (součástí balení) ■ rozměr: 178 × 560 × 780 mm
 ■ prodejní obal: 1 ks, headercard

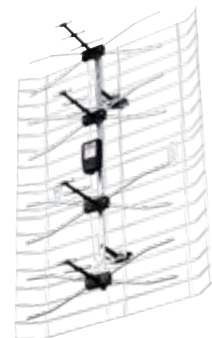

Kabely

Videotelefony,
zvonkyAntény,
DVB-T/T2,
přisloušenstvíobecné číslo
J0666typ ASP-30
objednávkové číslo
27 03 106 000
☒ 1/-/-/40

venkovní širokopásmová anténa se zabudovaným zesilovačem ■ příjem signálu: DAB/DVB-T/T2 ■ vhodné pro příjem Full HD vysílání ■ zisk: 45 dBi ■ LTE filtr ■ polarizace: horizontální i vertikální ■ frekvenční rozsah: 170–790 MHz ■ přijímací úhel: 30°/40° ■ napájení: 12 V/100 mA (součástí balení) ■ rozměr: 178 × 560 × 780 mm
 ■ prodejní obal: 1 ks, headercard

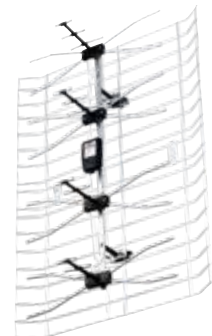
Multimetry,
zkoušečkyTermostaty,
detektory CO
a kouřeInstalace
materiál,
pásy

Přijímače TV signálu

obecné číslo

J6011

typ EM180 HD
objednávkové číslo
25 20 236 200
☎ 1/--/10

tuner DVB-T/DVB-T2 ■ příjem vysílání: SD, HD ■ formát: mpeg 2, mpeg 4, h.264, h.265, HEVC ■ konektory: 1× USB 2.0, 1× HDMI 1.4, IEC, SCART, Digital Audio Cinch ■ počet tunerů: 1× ■ ladění: automatické i manuální ■ frekvenční rozsah tuneru: 177–858 MHz
■ aktualizace přes USB ■ možnost nahrávání (PVR): přes USB až 1 TB
■ formát nahrávky: TS, PS volně přehratelný ■ formát souborů pevného disku: FAT16, FAT32, NTFS ■ EPG program. průvodce: 7 dní ■ napájení: 220–240 V AC 50/60 Hz ■ spotřeba (zapnutý/stand-by): 5 W/< 1 W
■ rozměr: 168 × 92 × 35 mm ■ prodejní obal: 1 ks, krabice



DVB T2
TERRESTRIAL

obecné číslo

J6009

typ EM170 HD
objednávkové číslo
25 20 236 000
☎ 1/--/12

tuner DVB-T/DVB-T2 ■ příjem vysílání: SD, HD ■ formát: mpeg 2, mpeg 4, h.264, h.265, HEVC ■ konektory: 1× USB 2.0, 1× HDMI 1.4, IEC, SCART, LAN, Digital Audio Cinch ■ počet tunerů: 1× ■ ladění: automatické i manuální ■ frekvenční rozsah tuneru: 174–230MHz, 474–860 MHz ■ aktualizace přes USB
■ možnost nahrávání (PVR): přes USB až 1 TB ■ formát nahrávky: TS, PS volně přehratelný ■ formát souborů pevného disku: FAT16, FAT32, NTFS ■ EPG program. průvodce: 7 dní ■ napájení: 100 V/240 V AC 50–60 Hz ■ spotřeba (zapnutý/stand-by): 5 W/< 1 W
■ rozměr: 92 × 168 × 35 mm ■ prodejní obal: 1 ks, krabice



DVB T2
TERRESTRIAL

obecné číslo

J6004

typ BEN150
objednávkové číslo
25 20 235 900
☎ 1/--/12

tuner DVB-T ■ příjem vysílání: SD, HD ■ formát: mpeg 2, mpeg 4 ■ konektory: 1× USB 2.0, 1× HDMI, 1.3, IEC, SCART, Digital Audio Cinch ■ počet tunerů: 1× ■ frekvenční rozsah tuneru: 174–862 MHz ■ aktualizace přes USB
■ možnost nahrávání (PVR): přes USB až 1 TB ■ formát nahrávky: TS, PS volně přehratelný ■ formát souborů pevného disku: FAT32, NTFS ■ EPG program. průvodce: 7 dní ■ napájení: 220–240 V AC 50/60 Hz ■ spotřeba (zapnutý/stand-by): 6 W/< 1 W ■ rozměr: 148 × 110 × 35 mm ■ prodejní obal: 1 ks, krabice



DVB T
TERRESTRIAL

Baterie

Nabíječky,
powerbanky,
zdroje

Svítilny

Lighting

Meteostanice,
teploměry,
váhyTV, audio
příslušenstvíProdlužovací
přívody,
navijáky

Kabely

Videotelefony,
zvonkyAntény,
DVB-T/T2,
příslušenstvíMultimetry,
zkoušečkyTermostaty,
detektory CO
a kouřeInstalační
materiál,
pásky

Účastnické zásuvky

- ✓ homologované komponenty určené jak pro profesionální, tak amatérské využití
- ✓ použité materiály zajišťují stálost všech komponentů a výborné technické vlastnosti
- ✓ navrženo pro zpracování a přenos digitálních signálů

obecné číslo
J0240

typ EU3303
objednávkové číslo
25 01 000 300
☎ 1/-/-60

provedení: koncová ■ označení:
TV (2) + R (2) + SAT (3) ■ kryt
součástí ■ koncový útlum: 3 dB ■ typ
konektorů: IEC + F (female) ■ rozměr:
26 × 60 × 60 mm ■ prodejní obal: 1 ks,
krabice



8 595025 301802

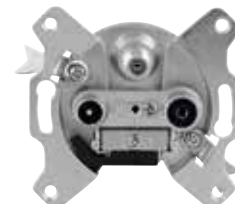

obecné číslo
J0240E

typ EU3303E
objednávkové číslo
25 01 000 330
☎ 1/-/-60

provedení: koncová ■ označení:
TV (2) + R (2) + SAT (3) ■ koncový útlum:
3 dB ■ typ konektorů: IEC + F (female)
■ rozměr: 26 × 60 × 60 mm ■ prodejní
obal: 1 ks, krabice



8 595025 378460



obecné číslo
J0260

typ EU3407
objednávkové číslo
25 01 000 400
☎ 1/-/-60

provedení: průchozí ■ označení:
TV (7) + R (7) + SAT (10) ■ koncový
útlum: 7 dB ■ průchozí útlum: 3 dB
■ typ konektorů: IEC + F (female)
■ rozměr: 26 × 60 × 60 mm ■ prodejní
obal: 1 ks, krabice



8 595025 389381



obecné číslo
J0200

typ EU3503
objednávkové číslo
25 01 000 100
☎ 1/-/-60

provedení: koncová ■ označení:
TV (3,5) + R (4) ■ koncový útlum:
3 dB ■ typ konektorů: IEC ■ rozměr:
26 × 60 × 60 mm ■ prodejní obal: 1 ks,
krabice



8 595025 301727

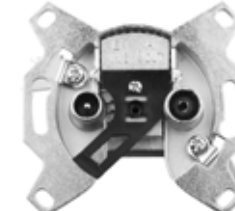

obecné číslo
J0200J

typ EU3503J
objednávkové číslo
25 01 000 110
☎ 1/-/-60

provedení: koncová ■ označení:
TV (3,5) + R (4) ■ koncový útlum:
3 dB ■ typ konektorů: IEC ■ rozměr:
26 × 60 × 60 mm ■ prodejní obal: 1 ks,
krabice



8 595025 311931



obecné číslo

J0203

typ EU3601P
objednávkové číslo
25 01 000 200
☒ 1/-/-/60

provedení: koncová ■ označení:
TV (1) + R (2) ■ koncový útlum: 1 dB
■ typ konektorů: IEC ■ rozměr:
26 × 60 × 60 mm ■ prodejní obal: 1 ks,
krabice



obecné číslo

J0220J

typ EU3607
objednávkové číslo
25 01 100 100
☒ 1/-/-/60

provedení: průchozí ■ označení:
TV (7) + R (7) ■ koncový útlum: 7 dB
■ průchozí útlum: 3 dB ■ typ konektorů:
IEC ■ rozměr: 26 × 60 × 60 mm
■ prodejní obal: 1 ks, krabice



obecné číslo

J0221J

typ EU3610
objednávkové číslo
25 01 100 200
☒ 1/-/-/60

provedení: průchozí ■ označení:
TV (10) + R (10) ■ koncový útlum: 10 dB
■ průchozí útlum: 3 dB ■ typ konektorů:
IEC ■ rozměr: 26 × 60 × 60 mm
■ prodejní obal: 1 ks, krabice



obecné číslo

J0222

typ EU3614
objednávkové číslo
25 01 100 300
☒ 1/-/-/60

provedení: průchozí ■ označení:
TV (14) + R (14) ■ koncový útlum: 14 dB
■ průchozí útlum: 1,5 dB ■ typ konektorů:
IEC ■ rozměr: 26 × 60 × 60 mm
■ prodejní obal: 1 ks, krabice



obecné číslo

J0222J

typ EU3614J
objednávkové číslo
25 01 100 310
☒ 1/-/-/60

provedení: průchozí ■ označení:
TV (14) + R (14) ■ koncový útlum: 14 dB
■ průchozí útlum: 1,5 dB ■ typ konektorů:
IEC ■ rozměr: 26 × 60 × 60 mm
■ prodejní obal: 1 ks, krabice



Objednávkové číslo	Typ	Průchozí útlum [dB]								
		RADIO			TV					
		zpětný kanál	VKV	digit	B I	S kanály	B III	S kanály	S kanály	BIV/V
		4	87,5	111	47	139	174	230	300	470
		I	I	I	I	I	I	I	I	I
		26	108	125	68	174	230	300	450	862
25 01 100 100	EU 3607	2,5	2,5	2,5	2,5	2,5	2,5	2,5	3,0	4,5
25 01 100 200	EU 3610	2,5	2,5	2,5	2,5	2,5	2,5	2,5	3,0	4,5
25 01 100 300	EU 3614	1,5	1,5	1,5	1,5	1,5	1,5	1,5	1,5	2,0
25 01 000 400	EU 3407	-	3	3	3	3	3	3	3,5	4,5

Baterie

Nabíječky,
powerbanky,
zdrávoje

Svítilny

Lighting

Meteostanice,
teploměry,
váhyTV, audio
příslušenstvíProduktová
přívody,
navíječky

Kabely

Videotelefony,
zvonkyAntény,
DVB-T/T2,
příslušenstvíMultimetry,
zkoušečkyTermistory,
detektory CO
a kouřeInstalační
materiál,
pásy

Odbočovací útlum [dB]

Objednávkové číslo	Typ	RADIO			TV					SAT	DAT	
		zpětný kanál TV	VKV	digit	B I	S kanály	B III	S kanály	S kanály			BIV/V
		4	87,5	111	47	139	174	230	300	470	950	40
		I	I	I	I	I	I	I	I	I		
		26	108	125	68	174	230	300	450	862	2 400	1 000
25 01 000 100	EU 3503	0,2	4	4	3,5	3,5	3,5	3,5	3,5	4	-	-
25 01 000 200	EU 3601P	1	2	2	1	2	1	1	1	2	-	-
25 01 000 300	EU 3303	-	2	2	1	-	2	2	2	2	2,5	-
25 01 100 100	EU 3607	-	7	7	7	7	7	7	7	7	-	-
25 01 100 200	EU 3610	-	10	10	10	10	10	10	10	11	-	-
25 01 100 300	EU 3614	-	14	14	14	14	14	14	14	14	-	-
25 01 000 330	EU 3303E	-	2	2	1	-	2	2	2	2	3	-
25 01 000 400	EU 3407	-	6	6	6	6	6	6	6	7	11	-

Slučovače

obecné číslo

J0197

typ EU2491
objednávkové číslo
25 03 000 100
1/-/250/500

počet vstupů: 2 ■ počet výstupů: 1
■ typ konektorů: IEC ■ frekvenční rozsah:
40–1 000 MHz ■ průchozí útlum: 3,5 dB
■ rozměr: 17 × 32 × 23 mm ■ prodejní
obal: 1 ks, PVC sáček



8 595025 316370



obecné číslo

J0198

typ TV+SAT COM-
BINER
objednávkové číslo
25 03 000 400
1/-/500

slučovač/rozbočovač TV/SAT ■ počet
vstupů: 1× TER, 1× SAT ■ počet výstupů: 1
■ kmitočtový rozsah: 5–790/950–2 400 MHz
■ útlum: 3 dB TER/2 dB SAT ■ průchozí
pro stejnosměrné napětí (power pass)
■ rozměr: 25 × 35 × 20 mm ■ prodejní
obal: 1 ks, PVC sáček



8 592920 040928



Rozbočovače

obecné číslo

J0199

typ EU2501
objednávkové číslo
25 04 200 100
1/-/250/500

počet vstupů: 1 ■ počet výstupů: 2 ■ typ
konektorů: IEC ■ frekvenční rozsah:
40–1 000 MHz ■ průchozí útlum: 3,5 dB
■ rozměr: 17 × 32 × 23 mm ■ prodejní
obal: 1 ks, PVC sáček



8 595025 316387



obecné číslo

J0002

typ EU2242
objednávkové číslo
25 04 200 300
1/-/100/200

počet vstupů: 1 ■ počet výstupů: 2
■ typ konektorů: F ■ frekvenční
rozsah: 4–862 MHz ■ průchozí
útlum: 3,7 dB ■ rozměr: 25 × 35 × 20 mm
■ prodejní obal: 1 ks, PVC sáček



8 595025 314529



obecné číslo

J0003

typ EU2243
objednávkové číslo
25 04 300 100
☎ 1/-/100/200

počet vstupů: 1 ■ počet výstupů: 3
■ typ konektorů: F ■ frekvenční
rozsah: 4–862 MHz ■ průchozí
útlum: 6 dB ■ rozměr: 20 × 56 × 25 mm
■ prodejní obal: 1 ks, PVC sáček



obecné číslo

J0004

typ EU2244
objednávkové číslo
25 04 400 100
☎ 1/-/100/200

počet vstupů: 1 ■ počet výstupů: 4
■ typ konektorů: F ■ frekvenční
rozsah: 4–862 MHz ■ průchozí
útlum: 7,5 dB ■ rozměr: 20 × 56 × 25 mm
■ prodejní obal: 1 ks, PVC sáček



Rozbočovače průchozí pro stejnosměrné napětí

obecné číslo

J0002P

typ EU2242P
objednávkové číslo
25 04 200 310
☎ 1/-/100/200

počet vstupů: 1 ■ počet výstupů: 2
■ typ konektorů: F ■ frekvenční
rozsah: 5–862 MHz ■ průchozí
útlum: 4,2 dB ■ průchozí pro
stejnosměrné napětí (power pass)
■ rozměr: 25 × 35 × 20 mm ■ prodejní
obal: 1 ks, PVC sáček



obecné číslo

J0003P

typ EU2243P
objednávkové číslo
25 04 300 110
☎ 1/-/100/200

počet vstupů: 1 ■ počet výstupů: 3
■ typ konektorů: F ■ frekvenční
rozsah: 5–862 MHz ■ průchozí útlum:
7 dB ■ průchozí pro stejnosměrné napětí
(power pass) ■ rozměr: 20 × 56 × 25 mm
■ prodejní obal: 1 ks, PVC sáček



obecné číslo

J0004P

typ EU2244P
objednávkové číslo
25 04 400 110
☎ 1/-/100/200

počet vstupů: 1 ■ počet výstupů: 4
■ typ konektorů: F ■ frekvenční
rozsah: 5–862 MHz ■ průchozí
útlum: 8,2 dB ■ průchozí pro
stejnosměrné napětí (power pass)
■ rozměr: 20 × 56 × 25 mm ■ prodejní
obal: 1 ks, PVC sáček



obecné číslo

J0501

typ STV1782
objednávkové číslo
25 04 200 400
☎ 1/-/50/100

počet vstupů: 1 ■ počet výstupů: 2 ■ typ
konektorů: F ■ frekvenční rozsah:
5–2 050 MHz ■ průchozí útlum: 4,7 dB
■ průchozí pro stejnosměrné napětí
(power pass) ■ použití: TV + R + SAT
■ rozměr: 25 × 40 × 30 mm ■ prodejní
obal: 1 ks, PVC sáček



Anténní předzesilovače

obecné číslo
J5802

typ BEN-25
objednávkové číslo
25 07 100 600
☎ 1/-/250/500

frekvenční rozsah: 5–260 MHz,
470–790 MHz ■ zesílení: 25 dB ■ LTE filtr
■ šumové číslo: <3,0 dB ■ konektory: F
■ rozteč děr pro zapojení do
antény: 27 mm ■ napájení: 12 V/50 mA
■ rozměr: 12 × 44 × 40 mm ■ prodejní
obal: 1 ks, PVC sáček



8 595025 386748

25 dB



Lte



obecné číslo
J5803

typ BEN-30
objednávkové číslo
25 07 100 700
☎ 1/-/250/500

frekvenční rozsah: 5–260 MHz,
470–790 MHz ■ zesílení: 30 dB ■ LTE filtr
■ šumové číslo: <3,0 dB ■ konektory: F
■ rozteč děr pro zapojení do
antény: 27 mm ■ napájení: 12 V/50 mA
■ rozměr: 12 × 44 × 40 mm ■ prodejní
obal: 1 ks, PVC sáček



8 595025 386755

30 dB



Lte



Linkové zesilovače

obecné číslo
J5709

typ AMP-20/5–12
objednávkové číslo
25 08 000 810
☎ 1/-/-/200

■ frekvenční rozsah: 470–790 MHz
■ zesílení: 20 dB ■ šumové číslo: <2,0 dB
■ konektory: F ■ napájení: 5–12 V DC
65 mA ■ rozměr: 20 × 42 mm ■ prodejní
obal: 1 ks, headercard



8 592920 040942

20 dB



Lte



obecné číslo
J5710

typ AMP-30 5–12V
objednávkové číslo
25 08 000 900
☎ 1/-/-/200

■ frekvenční rozsah: 470–790 MHz
■ zesílení: 30 dB ■ šumové číslo: <2,0 dB
■ konektory: F ■ napájení: 5–12 V DC
65 mA ■ rozměr: 20 × 42 mm ■ prodejní
obal: 1 ks, headercard



8 592920 040966

30 dB



Lte



LTE filtr

obecné číslo
J5707

typ LTE790F
objednávkové číslo
25 08 000 700
☎ 1/-/-/100

frekvenční rozsah: 0,3–774 MHz
■ potlačené pásmo: 790–2 200 MHz
■ útlum v potlačeném pásmu: >45 dB
■ konektory: F ■ rozměr: 16 × 68 mm
■ prodejní obal: 1 ks, PVC sáček



8 436548 990152



Domovní zesilovače

obecné číslo

J0337

typ EU7350FR
objednávkové číslo
25 06 000 500
☎ 1/-/-20

CATV, širokopásmový zesilovač ■ počet vstupů: 1 ■ počet výstupů: 1 ■ frekvenční rozsah: 40–860 MHz ■ zesílení: 30 dB
■ regulace zisku: 0–18 dB ■ šumové číslo: <6 dB ■ konektory: F
■ napájení: 230 V +/-10 %, 50/60 Hz, 3 W
■ rozměr: 44 × 76 × 94 mm ■ prodejní obal: 1 ks, krabice



obecné číslo

J0338

typ BEN-215
objednávkové číslo
25 06 000 600
☎ 1/-/-36

širokopásmový domovní zesilovač ■ počet vstupů: 1 ■ počet výstupů: 2 ■ frekvenční rozsah: 40–400 MHz, 470–790 MHz ■ zesílení: 26 dB
■ regulace zisku: 0–16 dB ■ šumové číslo: 3 dB ■ konektory: F ■ průchozí pro stejnosměrné napájení předzesilovačů ■ napájení: 230 V ±10 %, 50/60 Hz, 5,5 W ■ rozměr: 43 × 108 × 70 mm ■ prodejní obal: 1 ks, krabice

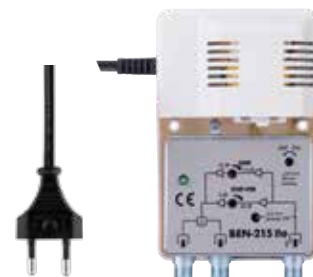

Napájecí zdroje pro antény

obecné číslo

J5810

typ BEN-12SP
objednávkové číslo
17 02 010 035
☎ 1/-/5/40

SMPS spínaný napájecí zdroj s výhybkou ■ pro napájení anténních předzesilovačů ■ vstupní napětí: 110–230 V ■ výstupní napětí: 12 V/300 mA ■ spotřeba v pohotovostním režimu: <0,3 W
■ vstupní konektor výhybky: F konektor ■ výstupní konektor výhybky: IEC ■ napájecí kabel: 1,5 m ■ rozměr (h × š × v): 70 × 57 × 23 mm ■ prodejní obal: 1 ks, krabice



obecné číslo

J58133

typ BEN-712A
objednávkové číslo
17 02 010 034
☎ 1/-/10/40

SMPS profesionální spínaný napájecí zdroj s výhybkou ■ pro napájení anténních předzesilovačů ■ vstupní napětí: 110–230 V ■ výstupní napětí: 12 V/100 mA ■ spotřeba v pohotovostním režimu: <0,3 W
■ vstupní konektor výhybky: F konektor ■ výstupní konektor výhybky: F konektor ■ napájecí kabel: 1,5 m ■ rozměr (h × š × v): 24 × 68 × 35 mm ■ prodejní obal: 1 ks, krabice



Držáky satelitních, terestriálních antén

obecné číslo

J60030

typ V30G
objednávkové číslo
25 21 000 030
☒ 1/--/1

držák s křížem pro síťové antény ■ délka od základny: 250 mm ■ povrchová úprava: pozink ■ průměr trubky: 28 mm ■ výška: 630 mm ■ uchycení přizpůsobeno na: zeď ■ prodejní obal: 1 ks, volné



obecné číslo

J60110

typ V110G
objednávkové číslo
25 21 000 110
☒ 1/--/1

držák pro antény ■ délka od základny: 250 mm ■ povrchová úprava: pozink ■ průměr trubky: 28 mm ■ výška: 160 mm ■ uchycení přizpůsobeno na: zeď ■ prodejní obal: 1 ks, volné



obecné číslo

J60120

typ V120G
objednávkové číslo
25 21 000 120
☒ 1/--/1

držák s křížem pro antény a satelitní paraboly ■ délka od základny: 250 mm ■ povrchová úprava: pozink ■ průměr trubky: 40 mm ■ výška: 150 mm ■ uchycení přizpůsobeno na: zeď ■ prodejní obal: 1 ks, volné



obecné číslo

J60130

typ V130G
objednávkové číslo
25 21 000 130
☒ 1/--/1

držák s křížem pro antény a satelitní paraboly ■ délka od základny: 350 mm ■ povrchová úprava: pozink ■ průměr trubky: 40 mm ■ výška: 150 mm ■ uchycení přizpůsobeno na: zeď ■ prodejní obal: 1 ks, volné



obecné číslo

J60140

typ V140G
objednávkové číslo
25 21 000 140
☒ 1/--/1

držák s křížem pro antény a satelitní paraboly ■ délka od základny: 500 mm ■ povrchová úprava: pozink ■ průměr trubky: 40 mm ■ výška: 150 mm ■ uchycení přizpůsobeno na: zeď ■ prodejní obal: 1 ks, volné



obecné číslo

J60170

typ V170G
objednávkové číslo
25 21 000 170
☒ 1/--/1

držák na stožár pro antény a satelitní paraboly ■ délka od základny: 350 mm ■ povrchová úprava: pozink ■ průměr trubky: 40 mm ■ výška: 150 mm ■ uchycení přizpůsobeno na: stožár ■ prodejní obal: 1 ks, volné



obecné číslo

J60180

typ V180G
objednávkové číslo
25 21 000 180
☒ 1/--/1

držák s horizontálním uchycením pro antény a satelitní paraboly ■ délka od základny: 350 mm ■ povrchová úprava: pozink ■ průměr trubky: 40 mm ■ výška: 150 mm ■ uchycení přizpůsobeno na: balkón ■ prodejní obal: 1 ks, volné



Multimetry, zkoušečky

Multimetry

obecné číslo
M0320

typ EM320A
objednávkové číslo
22 02 014 000
☎ 1/-/20/80

AC napětí: 200 V–250 V
 ■ DC napětí: 200 mV–250 V
 ■ DC proud: 200 μ A–200 mA
 ■ zobrazení displeje: 3,5 digit ■ volba rozsahu: manuální ■ elektrický odpor: 200 Ω –2 M Ω ■ test diod ■ test baterií: 1,5 V/9 V ■ součást dodávky: baterie, návod, měřicí hroty ■ napájení: 1 \times 12 V (součástí balení) ■ rozměr: 30 \times 57 \times 95 mm



8 592920 002018



obecné číslo
M3252

typ EM3252
objednávkové číslo
22 02 018 000
☎ 1/-/10/30

AC napětí: 6 V–600 V
 ■ DC napětí: 6 V–600 V ■ zobrazení displeje: 3 5/6 digit ■ volba rozsahu: automatická i manuální ■ elektrický odpor: 600 Ω –10 M Ω ■ spojitost obvodů ■ automatické vypnutí ■ součást dodávky: baterie, návod, měřicí hroty ■ napájení: 2 \times 1,5 V LR44 (součástí balení) ■ rozměr: 53 \times 110 \times 10 mm
 ■ **skladem od: 10/2018**



8 592920 063828



obecné číslo
M0391

typ EM391
objednávkové číslo
22 02 007 000
☎ 1/-/10/20

AC napětí: 200 V–600 V
 ■ DC napětí: 200 mV–600 V
 ■ DC proud: 20 μ A–10 A ■ zobrazení displeje: 3,5 digit ■ volba rozsahu: manuální ■ elektrický odpor: 1 Ω –2 M Ω ■ spojitost obvodů ■ test diod ■ součást dodávky: baterie, návod, měřicí hroty, ochranné pouzdro ■ napájení: 1 \times 9 V (součástí balení) ■ rozměr: 27 \times 70 \times 135 mm



8 595025 361479



obecné číslo
M2092

typ M92A
objednávkové číslo
22 02 003 000
☎ 1/-/10/60

AC napětí: 2 V–750 V
 ■ AC proud: 2 mA–20 A
 ■ DC napětí: 200 mV–1 000 V
 ■ DC proud: 200 μ A–20 A ■ zobrazení displeje: 3,5 digit ■ volba rozsahu: manuální ■ elektrický odpor: 200 Ω –20 M Ω ■ spojitost obvodů ■ test diod ■ test tranzistorů ■ součást dodávky: baterie, návod, měřicí hroty ■ napájení: 1 \times 9 V (součástí balení) ■ rozměr: 32 \times 85 \times 165 mm



8 595025 314703



Baterie

obecné číslo
M3620typ EM3620
objednávkové číslo
22 02 017 000
☎ 1/-/10/20

AC napětí: 200 V–300 V
 ■ DC napětí: 200 mV–300 V
 ■ DC proud: 20 mA–10 A ■ zobrazení displeje: 3,5 digit ■ podsvícení displeje
 ■ volba rozsahu: manuální ■ elektrický odpor: 200 Ω–2 MΩ ■ spojitost obvodů
 ■ test diod ■ test baterií ■ záznam naměřené hodnoty ■ součást dodávky: baterie, návod, měřicí hroty ■ napájení: 1 × 9 V (součástí balení) ■ rozměr: 150 × 75 × 35 mm
 ■ **skladem od: 10/2018**

Nabíječky,
powerbanky,
zdráje

Svítlíky

Lighting

obecné číslo
M3691typ EM3691
objednávkové číslo
22 02 016 000
☎ 1/-/10/20

AC napětí: 200 mV–300 V
 ■ AC proud: 20 mA–10 A
 ■ DC napětí: 200 mV–300 V
 ■ DC proud: 20 mA–10 A ■ zobrazení displeje: 3,5 digit ■ podsvícení displeje
 ■ volba rozsahu: manuální ■ bezkontaktní detekce AC napětí ■ elektrický odpor: 200 Ω–20 MΩ ■ spojitost obvodů ■ test diod ■ test baterií ■ měření teploty: 0 °C až +1 000 °C ■ záznam naměřené hodnoty ■ součást dodávky: baterie, návod, měřicí hroty ■ napájení: 1 × 9 V (součástí balení) ■ rozměr: 168 × 83 × 35 mm
 ■ **skladem od: 10/2018**

Meteo stanice,
teploměry,
váhyTV, audio
příslušenstvíobecné číslo
M0420typ EM420B
objednávkové číslo
22 02 008 000
☎ 1/-/10/20

AC napětí: 2 V–600 V
 ■ AC proud: 200 μA–10 A/s kleštěmi až 1 000 A (nejsou součástí dodávky)
 ■ DC napětí: 200 mV–600 V ■ DC proud: 200 μA–10 A/s kleštěmi až 1 000 A (nejsou součástí dodávky) ■ zobrazení displeje: 3,5 digit ■ podsvícení displeje ■ volba rozsahu: automatická ■ elektrický odpor: 1 Ω–20 MΩ ■ spojitost obvodů ■ test diod ■ test tranzistorů ■ měření teploty: -20 °C až +1 000 °C ■ záznam max. hodnoty ■ záznam naměřené hodnoty ■ automatické vypnutí ■ součást dodávky: baterie, měřicí hroty, redukce pro měření tranzistorů, tepl. sonda typu K, zámek pro kryt baterie ■ napájení: 3 × 1,5 V AAA (součástí balení) ■ rozměr: 35 × 75 × 158 mm

Produktová
přívody,
navíjačky

Kabely

Videotelefony,
zvonkyobecné číslo
M0400typ EM400
objednávkové číslo
22 02 013 000
☎ 1/-/20

AC napětí: 400 mV–600 V
 ■ AC proud: 400 A–600 A
 ■ DC napětí: 400 mV–600 V
 ■ DC proud: 400 A–600 A ■ klešťový multimetr ■ zobrazení displeje: 3 3/4 digit ■ volba rozsahu: automatická i manuální ■ elektrický odpor: 400 Ω–40 MΩ ■ spojitost obvodů
 ■ test diod ■ záznam naměřené hodnoty ■ automatické vypnutí ■ součást dodávky: baterie, návod, měřicí hroty ■ napájení: 2 × 1,5 V AAA (součástí balení) ■ rozměr: 38 × 71 × 194 mm

Antény,
DVB-T/T2,
příslušenstvíMultimetry,
zkoušečkyTermostaty,
detektory CO
a kouřeInstalace
materiál,
pásy

obecné číslo

M0305

typ EM305A
objednávkové číslo
22 02 015 000
☎ 1/-/12/24

AC napětí: 2 V–600 V
 ■ AC proud: 2 A–600 A
 ■ DC napětí: 200 mV–600 V ■ klešťový
 multimetr ■ zobrazení displeje:
 3,5 digit ■ volba rozsahu: automatická
 ■ elektrický odpor: 200 Ω–20 MΩ
 ■ spojitost obvodů ■ test diod ■ záznam
 naměřené hodnoty ■ automatické
 vypnutí ■ součást dodávky: baterie,
 návod, měřicí hroty ■ napájení:
 2× 3 V CR2032 (součástí balení)
 ■ rozměr: 36 × 76 × 190 mm



8 592920 004814



Měřicí šňůry

obecné číslo

S4003

typ BB58
objednávkové číslo
23 04 000 300
☎ 1/-/200

délka šňůry: 95 cm ■ max. zátěž: 10 A,
 1 kV, CAT III ■ barva: červená, černá
 ■ prodejní obal: sáček



8 595025 372802



obecné číslo

S4001

typ L4126
objednávkové číslo
23 04 000 100
☎ 1/-/100

délka šňůry: 95 cm ■ max. zátěž: 2 A,
 800 V, CAT III ■ možnost výměny hrotů
 ■ barva: červená, černá ■ prodejní obal:
 1 ks, blistr



8 595025 335357



Zkoušečky

obecné číslo

M0014A

typ EM-4
objednávkové číslo
22 01 012 000
☎ 1/-/20

stejnosporné a střídavé napětí: 110 V,
 230 V, 400 V ■ určení polarity ■ určení
 fáze a sledu ■ signalizace: optická
 ■ napájení: ze zdroje napětí ■ frekvenční
 rozsah: 0–60 Hz ■ prodejní obal: 1 ks,
 blistr



8 592920 044032



obecné číslo

M0003A

typ GK-9
objednávkové číslo
22 01 009 000
☎ 1/-/20/40

stejnosporné a střídavé napětí: 6 V,
 12 V, 24 V, 50 V, 120 V, 230 V, 400 V
 ■ určení polarity ■ signalizace: optická
 ■ napájení: ze zdroje napětí ■ frekvenční
 rozsah: 0–60 Hz ■ prodejní obal: 1 ks,
 blistr



8 595025 366405



Baterie

obecné číslo
M0004Atyp GK-10
objednávkové číslo
22 01 010 000
☎ 1/-/-/40stejnosemné a střídavé napětí: 12 V,
24 V, 50 V, 120 V, 230 V, 400 V, 600 V
■ určení polarity ■ signalizace: optická
■ napájení: ze zdroje napětí ■ frekvenční
rozsah: 0–60 Hz ■ prodejní obal: 1 ks,
blistrNabíječky,
powerbanky,
zdráje

Svítlíky

Lighting

obecné číslo
M0010typ Z10
objednávkové číslo
22 01 006 000
☎ 1/-/8/64stejnosemné a střídavé napětí:
12 V, 24 V, 50 V, 120 V, 230 V, 400 V
■ určení polarity ■ určení fáze a sledu
■ signalizace: optická + akustická
■ napájení: ze zdroje napětí ■ frekvenční
rozsah: 0–60 Hz ■ prodejní obal: 1 ks,
blistrMeteostanice,
teploměry,
váhyTV, audio
příslušenstvíobecné číslo
M0012typ SN-02
objednávkové číslo
22 01 011 000
☎ 1/-/-/15stejnosemné a střídavé napětí: 12 V,
24 V, 50 V, 120 V, 230 V, 400 V, 690 V
■ určení polarity ■ určení fáze a sledu
■ signalizace: optická + akustická
■ napájení: 9 V (součástí balení)
■ frekvenční rozsah: 0–60 Hz ■ měření
spojitosti obvodů ■ prodejní obal: 1 ks,
blistrProduktová
přívody,
navíjačky

Kabely

Videotelefony,
zvonkyobecné číslo
M0007Atyp GK7
objednávkové číslo
22 05 000 010
☎ 1/-/30/60střídavé napětí: 70 V–1 000 V
■ signalizace: optická + akustická
■ rozměr: 153 × 22 mm ■ napájení:
2 × 1,5 V AAA (součástí balení) ■ prodejní
obal: 1 ks, blistrAntény,
DVB-T/T2,
příslušenstvíMultimetry,
zkoušečkyobecné číslo
M0018typ MS - 18
objednávkové číslo
22 01 001 000
☎ 1/-/30/120stejnosemné a střídavé napětí:
0–250 V, 70–250 V ■ určení polarity
■ bezkontaktní detekce: polarita zdrojů,
zkratu, vyzářování mikrovlnných
trub, monitorů ■ signalizace: optická
■ napájení: 2 × 1,5 V LR41 (součástí
balení) ■ frekvenční rozsah: 0–60 Hz
■ prodejní obal: 1 ks, blistrTermostaty,
detektory CO
a kouřeInstalační
materiál,
pásky

obecné číslo

M0048

typ MS-48A
objednávkové číslo
22 01 002 000
☎ 1/-/30/120

stejnoseměrné napětí: 0 až 250 V
bezkontaktně ■ střídavé napětí:
70 až 250 V bezkontaktně ■ určení
polarity ■ bezkontaktní měření: polarita
zdrojů, zkratu, vyzařování mikrovlnných
trub, monitorů ■ nastavení dvou citlivostí
■ signalizace: optická + akustická
■ napájení: 2× 1,5 V LR44 (součástí
balení) ■ frekvenční rozsah: 0–60 Hz
■ prodejní obal: 1 ks, blistr



Univerzální tester baterií

obecné číslo

N0322

typ UNI D3
objednávkové číslo
22 03 003 000
☎ 1/-/20/200

určeno pro baterie typu: AAA, AA, C,
D, 9 V a pro knoflíkové články 1,5 V
■ hodnota zátěžového odporu pro AA,
AAA, C, D, 9 V: univerzální ■ hodnota
zátěžového odporu pro knoflíkové
baterie: univerzální ■ rozměr:
110 × 60 × 25 mm



Multidetektor

obecné číslo

M0501

typ M0501
objednávkové číslo
22 06 000 010
☎ 1/-/60

detekce: dřevo, kov, AC vedení
■ signalizace: optická + akustická
■ rozměr: 28 × 72 × 155 mm ■ napájení:
1× 9 V (součástí balení) ■ prodejní obal:
1 ks, blistr



Laserový měřič vzdálenosti

obecné číslo

M0502

typ M0502
objednávkové číslo
22 06 000 020
☎ 1/-/50

měřicí vzdálenost: 0,05–40 m ■ měřící
funkce: délka, plocha, objem, kontinuální
měření, pythagoras ■ jednotky měření:
m, ft, in, m², ft², m³, ft³ ■ napájení:
2× 1,5 V AAA (není součástí balení)
■ prodejní obal: 1 ks, krabička



Termostaty, detektory CO a kouře

Termostaty

Pokojevé termostaty EMOS

Baterie

Nabíječky,
powerbanky,
zdrávoje

Switchy

Lighting

Meteorostanice,
teploměry,
váhy

TV, audio
příslušenství

Prodlužovací
přívody,
navíjačky

Kabely

Videotelefony,
zvonky

Antény,
DVB-T/T2,
příslušenství

Multimetry,
zkoušečky

Termostaty,
detektory CO
a kouře

Instalční
materiál,
pásy

obecné číslo
P5611N

typ T15RF
objednávkové číslo
21 01 304 010
☎ 1/-/10/20

typ termostatu: bezdrátový ■ typ ovládní: programovatelný elektronický pokojový termostat ■ podsvícený displej ■ druh regulace: vytápěcí a chladicí systém ■ počet programů: 6 + 3 uživatelsky nastavitelné ■ typ nastavení teploty: komfortní a úsporná teplota ■ měření teploty: 0 °C až 40 °C, rozlišení 0,2 °C ■ nastavení teploty: 7 °C až 30 °C, po 0,2 °C ■ nastavitelný rozptyl teploty: 0,4 °C, 0,8 °C, 1,4 °C, 1,8 °C ■ ochrana proti zamrznutí ■ dosah ve volném prostoru: 70 m ■ spínání: 230 V AC nebo beznapětové ■ spínaná zátěž: 16 A odporově, 5 A induktivně ■ napájení vysílače: 2 × 1,5 V AA (nejsou součástí dodávky) ■ napájení přijímače: 230 V AC ■ rozměr přijímače: 31 × 115 × 92 mm ■ rozměr vysílače: 23 × 97 × 117 mm



8 592920 024935



obecné číslo
P5614

typ P5614
objednávkové číslo
21 01 106 010
☎ 1/-/12

typ termostatu: bezdrátový ■ typ ovládní: manuální elektronický pokojový termostat ■ podsvícený displej ■ druh regulace: vytápěcí a chladicí systém ■ počet programů: žádný ■ typ nastavení teploty: manuálně ■ měření teploty: 0 °C až 40 °C, rozlišení 0,1 °C ■ nastavení teploty: 5 °C až 35 °C, po 0,5 °C ■ nastavitelný rozptyl teploty: ±0,2 °C ■ ochrana proti zamrznutí ■ dosah ve volném prostoru: 80 m ■ spínání: 230 V AC nebo beznapětové ■ spínaná zátěž: 16 A odporově, 4 A induktivně ■ napájení vysílače: 2 × 1,5 V AAA (součástí dodávky) ■ napájení přijímače: 230 V AC ■ rozměr přijímače: 26 × 86 × 86 mm ■ rozměr vysílače: 28 × 120 × 77 mm ■ **skladem od: 9/2018**



8 592920 064016



obecné číslo
P5601N

typ T091
objednávkové číslo
21 01 201 010
☎ 1/-/6/24

typ termostatu: drátový ■ typ ovládní: programovatelný elektronický pokojový termostat ■ podsvícený displej ■ druh regulace: vytápěcí a chladicí systém ■ počet programů: 6 + 3 uživatelsky nastavitelné ■ typ nastavení teploty: komfortní a úsporná teplota ■ měření teploty: 0 °C až 40 °C, rozlišení 0,2 °C ■ nastavení teploty: 5 °C až 30 °C, po 0,2 °C ■ nastavitelný rozptyl teploty: 0,4 °C, 0,8 °C, 1,4 °C, 1,8 °C ■ ochrana proti zamrznutí ■ spínání: 230 V AC nebo beznapětové ■ spínaná zátěž: 5 A odporově, 3 A induktivně ■ napájení: 2 × 1,5 V AA (nejsou součástí dodávky) ■ rozměr: 26 × 158 × 86 mm



8 592920 026144



obecné číslo

P5604

typ P5604
objednávkové číslo
21 01 106 000
☒ 1/-/40

typ termostatu: drátový ■ typ ovládní: manuální pokojový termostat ■ podsvícený displej ■ druh regulace: vytápěcí a chladicí systém ■ počet programů: uživatelsky nastavitelná teplota ■ typ nastavení teploty: manuálně ■ měření teploty: 0 °C až 40 °C, rozlišení 0,1 °C ■ nastavení teploty: 5 °C až 35 °C, po 0,5 °C ■ nastavitelný rozptyl teploty: ±0,2 °C ■ ochrana proti zamrznutí ■ spínání: 230 V AC nebo beznapětové ■ spínaná zátěž: 6 A odporově, 2 A induktivně ■ napájení: 2× 1,5 V AAA (součástí dodávky) ■ rozměr: 30 × 120 × 77 mm ■ **skladem od: 9/2018**



8 592920 064030



obecné číslo

P5603N

typ T3
objednávkové číslo
21 01 101 010
☒ 1/-/20/40

typ termostatu: drátový ■ typ ovládní: manuální pokojový termostat ■ druh regulace: vytápěcí systém ■ typ nastavení teploty: manuálně ■ měření teploty: 5 °C až 30 °C ■ nastavení teploty: 5 °C až 30 °C ■ nastavitelný rozptyl teploty: 1 °C ■ ochrana proti zamrznutí ■ funkce ON/OFF ■ funkce Set-back: automatické nastavení snížení teploty o 5 °C na dobu 6 hodin (denně opakováno) ■ spínání: napětové 230 V AC, 50 Hz ■ spínaná zátěž: 7 A odporově, 3 A induktivně ■ napájení: 230 V AC ■ rozměr: 28 × 97 × 67 mm



8 592920 024904



obecné číslo

P5613

typ T13RF
objednávkové číslo
21 01 305 000
☒ 1/-/12

typ termostatu: bezdrátový ■ typ ovládní: programovatelný elektronický pokojový termostat ■ druh regulace: vytápěcí a chladicí systém ■ počet programů: 1 uživatelsky nastavitelný program nebo uživatelsky nastavitelná teplota (4× za den) ■ typ nastavení teploty: komfortní a úsporná teplota ■ měření teploty: 0 °C až 35 °C, rozlišení 0,5 °C ■ nastavení teploty: 5 °C až 30 °C, po 0,5 °C ■ nastavitelný rozptyl teploty: 0,5 °C až 2 °C (rozlišení 0,5 °C) ■ ochrana proti zamrznutí ■ funkce prázdniny ■ dosah ve volném prostoru: 60 m ■ spínání: 230 V AC nebo beznapětové ■ spínaná zátěž: 16 A odporově, 4 A induktivně ■ napájení vysílače: 2× 1,5 V AA (nejsou součástí dodávky) ■ napájení přijímače: 230 V AC ■ rozměr přijímače: 30 × 110 × 77 mm ■ rozměr vysílače: 33 × 113 × 90 mm



8 592920 021903



obecné číslo

P5630

typ T30
objednávkové číslo
21 01 402 000
☒ 1/-/6/24

typ termohlavice: programovatelná ■ počet programů: 10 ■ typ nastavení teploty: 2× komfortní a 2× úsporná teplota ■ měření teploty: 0 °C až 30 °C, rozlišení 0,1 °C ■ nastavení teploty: 5 °C až 30 °C, rozlišení 0,5 °C ■ ochrana proti zamrznutí ■ funkce prázdniny ■ funkce otevřené okno ■ dětská pojistka ■ matice: M30 × 1,5 mm ■ příložené adaptéry: Danfoss RA, RAV, RAVL ■ napájení: 2× 1,5 V AA (součástí dodávky) ■ rozměr: 55 × 70 × 79 mm ■ prodejní obal: 1 ks, krabička



8 592920 021934



Baterie

Nabíječky,
powerbanky,
zdroje

Svítilny

Lighting

Meteostanice,
teploměry,
váhyTV, audio
příslušenstvíProlužovací
přívody,
navijáky

Kabely

Videotelefony,
zvonkyAntény,
DVB-T/T2,
příslušenstvíMultimetry,
zkoušečkyTermostaty,
detektory CO
a kouřeInstalační
materiál,
pásy

Baterie

obecné číslo
P5681

typ T80
objednávkové číslo
21 01 103 000
☒ 1/-/-50

typ termostatu: drátový příložný
■ typ ovládání: manuální termostat
■ druh regulace: vytápěcí a chladicí systém
■ měření teploty: 0 °C až 90 °C
■ nastavení teploty: 0 °C až 90 °C, rozlišení 5 °C
■ spínání: napětové 230 V AC, 50 Hz
■ spínaná zátěž: 16 A odporově, 4 A induktivně
■ napájení: 230 V, 400 V AC
■ rozměr: 38 × 54 × 105 mm



Nabíječky, powerbanky, zdroje

Switlyhy

Lighting

Meteorostanice, teploměry, váhy

TV, audio příslušenství

Produktová příloha, návody

Kabely

Videotelefony, zvonky

Antény, DVB-T/T2, příslušenství

Multimetry, zkoušečky

Termostaty, detektory CO a kouře

Instalační materiál, pásy

obecné číslo
P5682

typ T80F
objednávkové číslo
21 01 104 000
☒ 1/-/-50

typ termostatu: drátový s kapilárovým čidlem
■ typ ovládání: manuální termostat
■ druh regulace: vytápěcí a chladicí systém
■ měření teploty: 0 °C až 90 °C
■ nastavení teploty: 0 °C až 90 °C, rozlišení 5 °C
■ spínání: napětové 230 V AC, 50 Hz
■ spínaná zátěž: 16 A odporově, 4 A induktivně
■ délka kapilárového čidla: 1 m
■ napájení: 230 V, 400 V AC
■ rozměr: 38 × 54 × 105 mm



Termostaty HOMEXPERT

obecné číslo
PH5601

typ THR870BEE
objednávkové číslo
21 01 700 100
☒ 1/-/-4

typ termostatu: drátový
■ typ ovládání: programovatelný elektronický pokojový termostat
■ podsvícený displej
■ druh regulace: vytápěcí a chladicí systém
■ počet programů: týdenní program, uživatelsky nastavitelný
■ typ nastavení teploty: uživatelsky nastavitelná teplota (6× za den)
■ nastavení teploty: 5 °C až 30 °C, po 0,5 °C
■ nastavitelný rozptyl teploty: cyklace
■ ochrana proti zamrznutí
■ funkce ON/OFF
■ funkce prázdniny
■ spínání: 230 V AC nebo beznapětové
■ spínaná zátěž: 5 A odporově, 3 A induktivně
■ napájení: 2× 1,5 V AA (součástí dodávky)
■ rozměr: 26 × 133 × 89 mm



obecné číslo
PH5602

typ THR840DEE
objednávkové číslo
21 01 700 200
☒ 1/-/-4

typ termostatu: drátový
■ typ ovládání: elektronický pokojový termostat
■ druh regulace: vytápěcí a chladicí systém
■ počet programů: uživatelsky nastavitelná teplota
■ typ nastavení teploty: manuálně
■ nastavení teploty: 5 °C až 35 °C
■ ochrana proti zamrznutí
■ funkce ON/OFF
■ funkce prázdniny
■ spínání: 230 V AC nebo beznapětové
■ spínaná zátěž: 10 A odporově topení, 6 A odporově chlazení, 3 A induktivně
■ napájení: 2× 1,5 V AA (nejsou součástí dodávky)
■ rozměr: 29 × 92 × 90 mm



obecné číslo
PH5603

typ THR830TEE
objednávkové číslo
21 01 700 300
☒ 1/-/-/4

typ termostatu: drátový ■ typ ovládní: manuální pokojový termostat ■ druh regulace: vytápěcí a chladicí systém ■ počet programů: žádný ■ nastavení teploty: 10 °C až 30 °C ■ nastavitelný rozptyl teploty: cyklace ■ spínání: 230 V AC nebo beznapětové ■ spínaná zátěž: 10 A odporově topení, 6 A odporově chlazení, 3 A induktivně ■ napájení: 230 V AC ■ rozměr: 40 × 83 × 83 mm



5 025121 384384



obecné číslo
PH5611

typ THR872BEE
objednávkové číslo
21 01 701 100
☒ 1/-/-/4

typ termostatu: bezdrátový ■ typ ovládní: programovatelný elektronický pokojový termostat ■ podsvícený displej ■ druh regulace: vytápěcí a chladicí systém ■ počet programů: týdenní program, uživatelsky nastavitelný ■ typ nastavení teploty: uživatelsky nastavitelná teplota (6× za den) ■ nastavení teploty: 5 °C až 30 °C, po 0,5 °C ■ nastavitelný rozptyl teploty: cyklace ■ ochrana proti zamrznutí ■ funkce ON/OFF ■ funkce prázdniny ■ dosah ve volném prostoru: 70 m ■ spínání: 230 V AC nebo beznapětové ■ spínaná zátěž: 5 A odporově, 3 A induktivně ■ napájení vysílače: 2 × 1,5 V AA (součástí dodávky) ■ napájení přijímače: 230 V AC ■ rozměr přijímače: 29 × 90 × 90 mm ■ rozměr vysílače: 26 × 133 × 89 mm



5 025121 384353



obecné číslo
PH5612

typ
objednávkové číslo
21 01 709 800
☒ 1/-/-/4

typ termostatu: bezdrátový ■ typ ovládní: programovatelný elektronický pokojový termostat, možnost ovládní přes mobil (iOS, Android) ■ podsvícený displej ■ druh regulace: vytápěcí systém ■ počet programů: uživatelsky nastavitelná teplota ■ typ nastavení teploty: manuálně ■ nastavení teploty: 5 °C až 35 °C, po 0,5 °C ■ nastavitelný rozptyl teploty: cyklace ■ ochrana proti zamrznutí ■ dosah ve volném prostoru: 30 m ■ spínání: 230 V AC nebo beznapětové ■ spínaná zátěž: 5 A odporově, 3 A induktivně ■ napájení vysílače: 2 × 1,5 V AA (součástí dodávky) ■ napájení přijímače: 230 V AC ■ rozměr přijímače: 30 × 90 × 90 mm ■ napájení brány: 5 V (napájecí zdroj součástí) ■ rozměr brány: 62 × 124 × 152 mm ■ rozměr vysílače: 32 × 83 × 83 mm ■ součást balení: bezdrátový termostat, bezdrátový přijímač, WiFi brána



5 025121 381314



Termostat ovládaný přes internet prostřednictvím vašeho počítače nebo mobilu, ovládá vytápění a teplotu vodu v domě.



Bezdrátový přijímač



WiFi brána

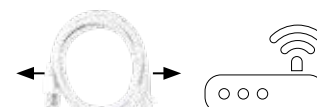

Domácí WiFi router



Bezdrátový termostat

Baterie

Nabíječky, powerbanky, zdroje

Svítilny

Lighting

Meteorostanice, teploměry, váhy

TV, audio příslušenství

Prodlužovací přívody, navijáky

Kabely

Videotelefony, zvonky

Antény, DVB-T/T2, příslušenství

Multimetry, zkoušečky

Termostaty, detektory CO a kouře

Instalační materiál, pásky

Detektory CO a kouře

obecné číslo

P56400

typ GS819
objednávkové číslo
21 01 504 000
☒ 1/-/10/40

CO detektor ■ typ instalace: montáž na zeď nebo volně stojící ■ typ signalizace: optická i zvuková ■ provozní teplota: -10 °C až 40 °C ■ provozní vlhkost: 30–95 % ■ krytí: IP20 ■ napájení: 2× 1,5 V AA, součástí balení ■ životnost baterie 5 let, životnost produktu 10 let ■ prodejní obal: 1 ks, krabička



obecné číslo

P56401

typ GS811
objednávkové číslo
21 01 504 010
☒ 1/-/10/40

CO detektor ■ typ instalace: montáž na zeď nebo volně stojící ■ typ signalizace: optická i zvuková ■ provozní teplota: 0 °C až 40 °C ■ provozní vlhkost: 30–95 % ■ krytí: IP20 ■ napájení: 3× 1,5 V AA, součástí balení ■ životnost baterie 5 let, životnost produktu 7 let ■ prodejní obal: 1 ks, krabička



obecné číslo

P56500

typ GS558
objednávkové číslo
21 01 505 000
☒ 1/-/10/40

detektor kouře ■ typ instalace: montáž na zeď nebo volně stojící ■ typ signalizace: optická i zvuková ■ možnost propojení s dalšími detektory: bezdrátově ■ dosah modulu: až 20 m ■ přenosová frekvence: 433 MHz ■ provozní teplota: 10 °C až 45 °C ■ provozní vlhkost: 30–95 % ■ krytí: IP20 ■ napájení: 2× 1,5 V AA, součástí balení ■ životnost baterie 1 rok, životnost produktu 10 let ■ prodejní obal: 1 ks, krabička



obecné číslo

P56501

typ GS536
objednávkové číslo
21 04 101 000
☒ 1/-/10/40

detektor kouře ■ typ instalace: montáž na zeď nebo volně stojící ■ typ signalizace: optická i zvuková ■ provozní teplota: 0 °C až 40 °C ■ provozní vlhkost: 5–95 % ■ napájení: 1× 9 V, součástí balení ■ životnost baterie 1 rok, životnost produktu 10 let ■ prodejní obal: 1 ks, krabička



obecné číslo

PH5731

typ XC70-CS
objednávkové číslo
21 01 807 000
☎ 1/-/-/50

CO detektor ■ typ instalace: montáž na zeď nebo volně stojící ■ typ signalizace: optická i zvuková ■ paměť poplachů ■ možnost propojení s dalšími detektory: bezdrátově, pomocí modulu XW100 ■ provozní teplota: 10 °C až 45 °C ■ provozní vlhkost: 25–95 % ■ krytí: IP44 ■ napájení: 3 V lithiová baterie, součástí balení, nevyměnitelná, životnost 7 let ■ prodejní obal: 1 ks, krabička



obecné číslo

PH5733

typ XC100D
objednávkové číslo
21 01 808 000
☎ 1/-/-/50

CO detektor ■ typ instalace: montáž na zeď nebo volně stojící ■ typ signalizace: optická i zvuková ■ paměť poplachů ■ možnost propojení s dalšími detektory: bezdrátově, pomocí modulu XW100 ■ provozní teplota: -10 °C až 45 °C ■ provozní vlhkost: 25–95 % ■ krytí: IP44 ■ napájení: 3 V lithiová baterie, součástí balení, nevyměnitelná, životnost 10 let ■ prodejní obal: 1 ks, krabička



obecné číslo

PH5730

typ XW100
objednávkové číslo
21 01 809 000
☎ 1/-/-/50

bezdrátový modul ■ typ instalace: přídatný modul ■ dosah modulu: až 200 m ■ přenosová frekvence: 868 MHz ■ provozní teplota: -10 °C až 55 °C ■ provozní vlhkost: 25–95 % ■ určeno pro typ: X-series ■ napájení: 3 V lithiová baterie, součástí balení, nevyměnitelná, životnost 10 let ■ prodejní obal: 1 ks, krabička



obecné číslo

PH5743

typ XS100T
objednávkové číslo
21 01 810 000
☎ 1/-/-/50

detektor kouře ■ typ instalace: montáž na zeď nebo volně stojící ■ typ signalizace: optická i zvuková ■ možnost propojení s dalšími detektory: bezdrátově, pomocí modulu XW100 ■ provozní teplota: -10 °C až 55 °C ■ provozní vlhkost: 25–95 % ■ krytí: IPX2D ■ napájení: 3 V lithiová baterie, součástí balení, nevyměnitelná, životnost 10 let ■ prodejní obal: 1 ks, krabička



- Baterie
- Nabíječky, powerbanky, zdroje
- Svítilny
- Lighting
- Meteorostanice, teploměry, váhy
- TV, audio příslušenství
- Prodlužovací přívozy, navijáky
- Kabely
- Videotelefony, zvonky
- Antény, DVB-T/T2, příslušenství
- Multimetry, zkoušečky
- Termostaty, detektory CO a kouře
- Instalační materiál, pásy

Instalační materiál

Zásuvky, vypínače



ABB CLASSIC

obecné číslo
A1244.0

objednávkové číslo
31 02 124 410
☞ 1/-/-20



Vypínač CLASSIC, jasně bílý 3553-01289 B1

- spínač č. 1 – jednopólový ■ design: classic ■ typ: 3553-01289 B1 ■ barva: bílá ■ způsob montáže: do krabice
- provedení: 1 tlačítko ■ prodejní obal: 1 ks, volné

obecné číslo
A1244.2

objednávkové číslo
31 02 124 412
☞ 1/-/-20



Vypínač CLASSIC, béžový 3553-01289 D2

- spínač č. 1 – jednopólový ■ design: classic ■ typ: 3553-01289 D2 ■ barva: béžová ■ způsob montáže: do krabice
- provedení: 1 tlačítko ■ prodejní obal: 1 ks, volné

obecné číslo
A1244.6

objednávkové číslo
31 02 124 416
☞ 1/-/-20



Vypínač CLASSIC, hnědý 3553-01289 H3

- spínač č. 1 – jednopólový ■ design: classic ■ typ: 3553-01289 H3 ■ barva: hnědá ■ způsob montáže: do krabice
- provedení: 1 tlačítko ■ prodejní obal: 1 ks, volné

obecné číslo
A1245.0

objednávkové číslo
31 02 124 510
☞ 1/-/-20



Vypínač CLASSIC dvojité, jasně bílý 3553-05289 B1

- spínač č. 5 – lustrový ■ design: classic ■ typ: 3553-05289 B1 ■ barva: bílá ■ způsob montáže: do krabice ■ provedení: 2 tlačítka ■ prodejní obal: 1 ks, volné

obecné číslo
A1245.2

objednávkové číslo
31 02 124 512
☞ 1/-/-20



Vypínač CLASSIC dvojité, béžový 553-05289 D2

- spínač č. 5 – lustrový ■ design: classic ■ typ: 3553-05289 D2 ■ barva: béžová ■ způsob montáže: do krabice
- provedení: 2 tlačítka ■ prodejní obal: 1 ks, volné

obecné číslo
A1245.6

objednávkové číslo
31 02 124 516
☞ 1/-/-20



Vypínač CLASSIC dvojité, hnědý 3553-05289 H3

- spínač č. 5 – lustrový ■ design: classic ■ typ: 3553-05289 H3 ■ barva: hnědá ■ způsob montáže: do krabice
- provedení: 2 tlačítka ■ prodejní obal: 1 ks, volné

obecné číslo
A1246.0

objednávkové číslo
31 02 124 610
☞ 1/-/-20



Vypínač CLASSIC, jasně bílý 3553-06289 B1

- spínač č. 6 – schodišťový ■ design: classic ■ typ: 3553-06289 B1 ■ barva: bílá ■ způsob montáže: do krabice
- provedení: 1 tlačítko ■ prodejní obal: 1 ks, volné

obecné číslo
A1246.2

objednávkové číslo
31 02 124 612
☞ 1/-/-20



Vypínač CLASSIC, béžový 3553-06289 D2

- spínač č. 6 – schodišťový ■ design: classic ■ typ: 3553-06289 D2 ■ barva: béžová ■ způsob montáže: do krabice
- provedení: 1 tlačítko ■ prodejní obal: 1 ks, volné

obecné číslo
A1246.6

objednávkové číslo
31 02 124 616
☒ 1/-/-20



Vypínač CLASSIC, hnědý 3553-06289 H3

- spínač č. 6 – schodišťový ■ design: classic ■ typ: 3553-06289 H3 ■ barva: hnědá ■ způsob montáže: do krabice
- provedení: 1 tlačítko ■ prodejní obal: 1 ks, volné

obecné číslo
A1247.0

objednávkové číslo
31 02 124 710
☒ 1/-/-20



Vypínač CLASSIC, jasně bílý 3553-07289 B1

- spínač č. 7 – křížový ■ design: classic ■ typ: 3553-07289 B1
- barva: bílá ■ způsob montáže: do krabice ■ provedení: 1 tlačítko ■ prodejní obal: 1 ks, volné

obecné číslo
A1250.0

objednávkové číslo
31 02 125 010
☒ 1/-/-20



Vypínač CLASSIC dvojitý, bílý 3553-52289 B1 ŘAZ.6+6

- spínač č. 6 + 6 – schodišťový ■ design: classic ■ typ: 3553-52289 B1 ■ barva: bílá ■ způsob montáže: do krabice
- provedení: 2 tlačítka ■ prodejní obal: 1 ks, volné

obecné číslo
A1251.0

objednávkové číslo
31 02 125 110
☒ 1/-/-20



Vypínač CLASSIC, jasně bílý 3553-80289 B1

- ovladač zapínací ■ design: classic ■ typ: 3553-80289 B1
- barva: bílá ■ způsob montáže: do krabice ■ provedení: ventilátorový bez doutnavky ■ prodejní obal: 1 ks, volné

obecné číslo
A1315.0

objednávkové číslo
31 02 131 510
☒ 1/-/-20



Zásuvka CLASSIC, jasně bílá 5517-2389 B1

- zásuvka jednonásobná s ochranným kolíkem ■ design: classic ■ typ: 5517-2389 B1 ■ barva: bílá ■ způsob montáže: do krabice
- provedení: 1 nás. ■ prodejní obal: 1 ks, volné

obecné číslo
A1315.2

objednávkové číslo
31 02 131 512
☒ 1/-/-20



Zásuvka CLASSIC, béžová 5517-2389 D2

- zásuvka jednonásobná s ochranným kolíkem ■ design: classic ■ typ: 5517-2389 D2 ■ barva: béžová ■ způsob montáže: do krabice
- provedení: 1 nás. ■ prodejní obal: 1 ks, volné

obecné číslo
A1315.6

objednávkové číslo
31 02 131 516
☒ 1/-/-20



Zásuvka CLASSIC, hnědá 5517-2389 H3

- zásuvka jednonásobná s ochranným kolíkem ■ design: classic ■ typ: 5517-2389 H3 ■ barva: hnědá ■ způsob montáže: do krabice
- provedení: 1 nás. ■ prodejní obal: 1 ks, volné

obecné číslo
A1380.0

objednávkové číslo
31 02 138 010
☒ 1/-/-10



Zásuvka CLASSIC, jasně bílá 5512-2249B1

- zásuvka dvojnásobná polozapuštěná s ochranným kolíkem ■ design: classic ■ typ: 5512-2249 B1 ■ barva: bílá ■ způsob montáže: do krabice
- provedení: 2 nás. ■ prodejní obal: 1 ks, volné

obecné číslo
A1380.6

objednávkové číslo
31 02 138 016
☒ 1/-/-10



Zásuvka CLASSIC, hnědá 5512-2249H3

- zásuvka dvojnásobná polozapuštěná s ochranným kolíkem ■ design: classic ■ typ: 5512-2249 H3 ■ barva: hnědá
- způsob montáže: do krabice ■ provedení: 2 nás. ■ prodejní obal: 1 ks, volné

obecné číslo
A1381.0

objednávkové číslo
31 02 138 110
☒ 1/-/-10



Zásuvka CLASSIC, jasně bílá 5512C-2349B1

- zásuvka dvojnásobná s ochranným kolíkem ■ design: classic ■ typ: 5512C-2349 B1 ■ barva: bílá ■ způsob montáže: do krabice
- provedení: 2 nás. ■ prodejní obal: 1 ks, volné

Baterie

Nabíječky,
powerbanky,
zdraví

Svítlivky

Lighting

Meteorostanice,
teploměry,
váhy

TV, audio
příslušenství

Prodlužovací
přívody,
navíjačky

Kabely

Videotelefony,
zvonky

Antény,
DVB-T2,
příslušenství

Multimetry,
zkoušečky

Termostaty,
detektory CO
a kouře

Instalační
materiál,
pásy

obecné číslo
A1381.2

objednávkové číslo
31 02 138 112
☒ 1/-/-/10



Zásuvka CLASSIC, béžová 5512C-2349D2

■ zásuvka dvojnásobná s ochranným kolíkem ■ design: classic ■ typ: 5512C-2349 D2 ■ barva: béžová ■ způsob montáže: do krabice ■ provedení: 2 nás. ■ prodejní obal: 1 ks, volné

obecné číslo
A1381.3

objednávkové číslo
31 02 138 113
☒ 1/-/-/20



Zásuvka CLASSIC, hnědá 5512C-2349H3

■ zásuvka dvojnásobná s ochranným kolíkem ■ design: classic ■ typ: 5512C-2349 H3 ■ barva: hnědá ■ způsob montáže: do krabice ■ provedení: 2 nás. ■ prodejní obal: 1 ks, volné

ABB SWING

obecné číslo
A0300

objednávkové číslo
31 43 003 000
☒ 1/-/-/10



Vypínač SWING, bílý Ř1 3557G-01340

■ spínač č. 1 – jednopólový ■ design: Swing ■ typ: 250 V~/10 AX ■ barva: bílá ■ způsob montáže: do krabice ■ krytí: IP20 ■ provedení: 1 tlačítko ■ prodejní obal: 1 ks, závěs

obecné číslo
A0301

objednávkové číslo
31 43 030 100
☒ 1/-/-/10



Vypínač SWING dvojitý, bílý Ř5 3557G-05340

■ spínač č. 5 – lustrový ■ design: Swing ■ typ: 250 V~/10 AX ■ barva: bílá ■ způsob montáže: do krabice ■ krytí: IP20 ■ provedení: 2 tlačítka ■ prodejní obal: 1 ks, závěs

obecné číslo
A0302

objednávkové číslo
31 43 030 200
☒ 1/-/-/10



Vypínač SWING, bílý Ř6 3557G-06340

■ spínač č. 6 – schodišťový ■ design: Swing ■ typ: 250 V~/10 AX ■ barva: bílá ■ způsob montáže: do krabice ■ krytí: IP20 ■ provedení: 1 tlačítko ■ prodejní obal: 1 ks, závěs

obecné číslo
A0320

objednávkové číslo
31 43 032 000
☒ 1/-/-/12



Zásuvka dvojitá SWING, bílá 5512G-02349

■ zásuvka dvojnásobná s ochranným kolíkem ■ design: Swing ■ typ: 250 V~/16 A max. ■ barva: bílá ■ způsob montáže: do krabice ■ krytí: IP20 ■ provedení: 2 nás. ■ prodejní obal: 1 ks, závěs

obecné číslo
A0330

objednávkové číslo
31 43 033 000
☒ 1/-/-/10



Zásuvka SWING, bílá 5518G-02349

■ zásuvka jednonásobná s ochranným kolíkem ■ design: Swing ■ typ: 250 V~/16 A max. ■ barva: bílá ■ způsob montáže: do krabice ■ krytí: IP20 ■ provedení: 1 nás. ■ prodejní obal: 1 ks, závěs

ABB TANGO

obecné číslo
A1285

objednávkové číslo
31 03 128 500
☒ 1/-/-/20

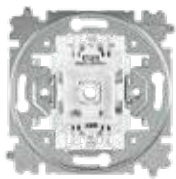

Přístroj spínače ABB 3559-A01345

■ přístroj spínače 1 pólový č. 1 ■ design: tango.time, element, levit, future linear, solo ■ typ: 3559-A01345 ■ barva: kov ■ způsob montáže: do krabice ■ provedení: 1 tlač. klasický - bezšroubové připojení vodičů ■ prodejní obal: 1 ks, volné

obecné číslo
A1285.0

objednávkové číslo
31 03 128 510
☒ 1/-/-/20

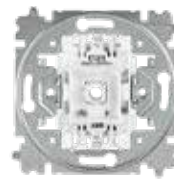

Přístroj spínače ABB 3559-A06345

■ přístroj spínače střídavého č. 6 ■ design: tango.time, element, levit, future linear, solo ■ typ: 3559-A06345 ■ barva: kov ■ způsob montáže: do krabice ■ provedení: 1 tlač. klasický - bezšroubové připojení vodičů ■ prodejní obal: 1 ks, volné

obecné číslo
A1285.2

objednávkové číslo
31 03 128 512
☒ 1/-/-/20

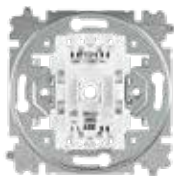

Přístroj spínače ABB 3559-A05345

■ přístroj spínače sériového č. 5 ■ design: tango.time,
element, levit, future linear, solo ■ typ: 3559-A05345
■ barva: kov ■ způsob montáže: do krabice ■ provedení:
2 tlač. klasický – bezšroubové připojení vodičů ■ prodejní
obal: 1 ks, volné

obecné číslo
A1340.0

objednávkové číslo
31 03 134 010
☒ 1/-/-/20



Kryt na vypínač TANGO, bílý 3558A-A651B

■ kryt jednoduchý ■ design: Tango ■ typ: 3558A-A651 B
■ barva: bílá ■ způsob montáže: do krabice ■ provedení:
1 tlačítko ■ prodejní obal: 1 ks, PVC sáček

obecné číslo
A1341.0

objednávkové číslo
31 03 134 110
☒ 1/-/-/20



Kryt na vypínač TANGO dvojitý, bílý 3558A-A652B

■ kryt dělený ■ design: Tango ■ typ: 3558A-A652 B ■ barva:
bílá ■ způsob montáže: do krabice ■ provedení: 2 tlačítka
■ prodejní obal: 1 ks, PVC sáček

obecné číslo
A1435.0

objednávkové číslo
31 03 143 510
☒ 1/20/-/120



Rámeček pro přístroje jednonásobný TANGO 3901A-B10B

■ rámeček 1 násobný ■ design: Tango ■ typ: 3901A-B10B
■ barva: bílá ■ způsob montáže: do krabice ■ provedení:
1 nás. ■ prodejní obal: 1 ks, PVC sáček

obecné číslo
A1347.1

objednávkové číslo
31 01 134 711
☒ 1/-/-/10



Kryt 5011A-A00300 B TV+R (SAT)

■ přístroj telefonní zásuvky ■ design: Tango ■ typ: 5011A-
A00300 B ■ barva: bílá ■ způsob montáže: do krabice ■ krytí:
IP20 ■ provedení: 1 nás. ■ prodejní obal: 1 ks, PVC sáček

obecné číslo
A1335.4

objednávkové číslo
31 03 133 514
☒ 1/-/-/10



Zásuvka TANGO, bílá 5519A-A02357

■ zásuvka jednonásobná s ochranným kolíkem ■ design:
Tango ■ typ: 5519A-A02357 B ■ barva: bílá ■ způsob
montáže: do krabice ■ krytí: IP40 ■ provedení: 1 nás.,
bezšroubové připojení vodičů ■ prodejní obal: 1 ks, volné

obecné číslo
A1336.2

objednávkové číslo
31 03 133 612
☒ 1/-/-/10



Zásuvka TANGO, bílá 5513A-C02357B

■ zásuvka dvojnásobná s ochrannými kolíky, s natočenou
dutinou ■ design: Tango ■ typ: 5513A-C02357 B ■ barva: bílá
■ způsob montáže: do krabice ■ provedení: 2 nás. ■ prodejní
obal: 1 ks, PVC sáček

obecné číslo
A1339.6

objednávkové číslo
31 03 133 916
☒ 1/-/-/10



Zásuvka TANGO, bílá 5512A-2349B

■ zásuvka dvojnásobná s ochrannými kolíky ■ design: Tango
■ typ: 5512A-2349 B ■ barva: bílá ■ způsob montáže: do
krabice ■ provedení: 2 nás. ■ prodejní obal: 1 ks, PVC sáček

Ostatní – ABB

obecné číslo
A1202

objednávkové číslo
31 07 120 200
☒ 1/-/-/20



Zvonkové tlačítko 3171-80114 jednoduché

■ napájení: 50 V AC ■ krytí: IP20 ■ určeno pro typ zvonku:
3–8 V drátové

obecné číslo
A9449.0

objednávkové číslo
31 07 944 910
☒ 1/50/-/100



Zvonkové tlačítko ZT1 boční

■ napájení: 50 V AC ■ krytí: IP20 ■ určeno pro typ zvonku:
3–8 V drátové

Baterie

obecné číslo
A1203

objednávkové číslo
31 07 120 300
☒ 1/--/50



obecné číslo
A1204

objednávkové číslo
31 07 120 400
☒ 1/--/50



Spínač jednopólový šňůrový průchozí 3251-01910 černý
■ spínač jednopólový průchozí ■ typ: 3251-01910 ■ barva: černá ■ způsob montáže: na kabel ■ provedení: 1 tlač. šňůrový průchozí ■ prodejní obal: 1 ks, volné

Spínač jednopólový šňůrový průchozí 3251-01915 bílý
■ spínač jednopólový průchozí ■ typ: 3251-01915 ■ barva: bílá ■ způsob montáže: na kabel ■ provedení: 1 tlač. šňůrový průchozí ■ prodejní obal: 1 ks, volné

Svítlíky

Lighting

obecné číslo
A1205

objednávkové číslo
31 07 120 500
☒ 1/--/50



obecné číslo
A1211

objednávkové číslo
31 07 121 100
☒ 1/--/85



Spínač jednopólový šňůrový průchozí 3251-01919 šedý
■ spínač jednopólový průchozí ■ typ: 3251-01919 ■ barva: šedá ■ způsob montáže: na kabel ■ provedení: 1 tlač. šňůrový průchozí ■ prodejní obal: 1 ks, volné

Spínač jednopólový šňůrový koncový 3555-01927 bílý
■ spínač jednopólový koncový ■ typ: 3555-01927 ■ barva: bílá ■ způsob montáže: na kabel ■ provedení: 1 tlač. šňůrový koncový ■ prodejní obal: 1 ks, volné

Meteorostanice, teploměry, váhy

TV, audio příslušenství

obecné číslo
A1264

objednávkové číslo
31 07 126 400
☒ 1/--/8



obecné číslo
A1269

objednávkové číslo
31 07 126 900
☒ 1/--/12



Spínač trojpólový stiskací IP 30, nástěnný 35303-10
■ spínač stiskací ■ typ: 35303-10 ■ barva: černá ■ způsob montáže: na stěnu ■ krytí: IP30 ■ provedení: stiskací tahový ■ prodejní obal: 1 ks, volné

Spínač trojpólový stiskací IP 30, nástěnný 35363-10
■ spínač stiskací ■ typ: 35363-10 ■ barva: černá ■ způsob montáže: na stěnu ■ krytí: IP30 ■ provedení: stiskací tahový ■ prodejní obal: 1 ks, volné

Produktová pílová, naviják

Kabely

Videotelefony, zvonky

Zásuvky, vypínače



TESLA Stropkov STANDARD

Antény, DVB-T/2, příslušenství

obecné číslo
A0207

objednávkové číslo
90 23 009 850
☒ 1/--/35



obecné číslo
A0209

objednávkové číslo
90 23 009 920
☒ 1/--/35



Vypínač STANDARD 4FN57500.2101 C.1 B
■ spínač č. 1 – jednopólový ■ design: standard ■ typ: 4FN57500.2101 ■ barva: bílá (lesk) ■ způsob montáže: do krabice ■ provedení: 1 tlačítko ■ prodejní obal: 1 ks, volné

Vypínač STANDARD 4FN57500.2116 C.1 H
■ spínač č. 1 – jednopólový ■ design: standard ■ typ: 4FN57500.2116 ■ barva: hnědá (lesk) ■ způsob montáže: do krabice ■ provedení: 1 tlačítko ■ prodejní obal: 1 ks, volné

Multimetry, zkoušečky

Termostaty, detektory CO a kouře

Instalační materiál, pásy

obecné číslo

A0210

objednávkové číslo

90 23 009 940

☞ 1/-/-/35

**Vypínač STANDARD 4FN57500.2115 C.1 SK**

■ spínač č. 1 – jednopólový ■ design: standard ■ typ: 4FN57500.2115 ■ barva: slonová kost (lesk) ■ způsob montáže: do krabice ■ provedení: 1 tlačítko ■ prodejní obal: 1 ks, volné

obecné číslo

A0214

objednávkové číslo

90 23 010 250

☞ 1/-/-/35

**Vypínač STANDARD 4FN57502.2101 C.5 B**

■ spínač č. 5 – lustrový ■ design: standard ■ typ: 57502.2101 ■ barva: bílá (lesk) ■ způsob montáže: do krabice ■ provedení: 2 tlačítka ■ prodejní obal: 1 ks, volné

obecné číslo

A0216

objednávkové číslo

90 23 010 320

☞ 1/-/-/35

**Vypínač STANDARD 4FN57502.2116 C.5 H**

■ spínač č. 5 – lustrový ■ design: standard ■ typ: 57502.2116 ■ barva: hnědá (lesk) ■ způsob montáže: do krabice ■ provedení: 2 tlačítka ■ prodejní obal: 1 ks, volné

obecné číslo

A0217

objednávkové číslo

90 23 010 340

☞ 1/-/-/35

**Vypínač STANDARD 4FN57502.2115 C.5 SK**

■ spínač č. 5 – lustrový ■ design: standard ■ typ: 57502.2115 ■ barva: slonová kost (lesk) ■ způsob montáže: do krabice ■ provedení: 2 tlačítka ■ prodejní obal: 1 ks, volné

obecné číslo

A0221

objednávkové číslo

90 23 010 650

☞ 1/-/-/35

**Vypínač STANDARD 4FN57505.2101 C.6 B**

■ spínač č. 6 – schodišťový ■ design: standard ■ typ: 4FN57505.2101 ■ barva: bílá (lesk) ■ způsob montáže: do krabice ■ provedení: 1 tlačítko ■ prodejní obal: 1 ks, volné

obecné číslo

A0223

objednávkové číslo

90 23 010 710

☞ 1/-/-/35

**Vypínač STANDARD 4FN57505.2116 C.6 H**

■ spínač č. 6 – schodišťový ■ design: standard ■ typ: 4FN57505.2116 ■ barva: hnědá (lesk) ■ způsob montáže: do krabice ■ provedení: 1 tlačítko ■ prodejní obal: 1 ks, volné

obecné číslo

A0224

objednávkové číslo

90 23 010 720

☞ 1/-/-/35

**Vypínač STANDARD 4FN57505.2115 C.6 SK**

■ spínač č. 6 – schodišťový ■ design: standard ■ typ: 4FN57505.2115 ■ barva: slonová kost (lesk) ■ způsob montáže: do krabice ■ provedení: 1 tlačítko ■ prodejní obal: 1 ks, volné

obecné číslo

A0227

objednávkové číslo

90 23 011 250

☞ 1/-/-/35

**Vypínač STANDARD 4FN57507.2101 C.7 B**

■ spínač č. 7 – křížový ■ design: standard ■ typ: 4FN57507.2101 ■ barva: bílá (lesk) ■ způsob montáže: do krabice ■ provedení: 1 tlačítko ■ prodejní obal: 1 ks, volné

obecné číslo

A0228

objednávkové číslo

90 23 011 320

☞ 1/-/-/35

**Vypínač STANDARD 4FN57507.2116 C.7 H**

■ spínač č. 7 – křížový ■ design: standard ■ typ: 4FN57507.2116 ■ barva: hnědá (lesk) ■ způsob montáže: do krabice ■ provedení: 1 tlačítko ■ prodejní obal: 1 ks, volné

obecné číslo

A0232

objednávkové číslo

90 23 011 950

☞ 1/-/-/35

**Vypínač STANDARD 4FN57512.2101C.1/0 B**

■ ovladač zapínací (1/0) ■ design: standard ■ typ: 4FN57512.2101 ■ barva: bílá (lesk) ■ způsob montáže: do krabice ■ provedení: bez doutnavky ■ prodejní obal: 1 ks, volné

Baterie

Nabíječky,
powerbanky,
zdráje

SVítlny

Lighting

Meteorostanice,
teploměry,
váhy

TV, audio
přístrojů

Produktová
přívody,
navíječky

Kabely

Videotelefony,
zvonky

Antény,
DVB-T/2,
přístrojů

Multimetry,
zkoušečky

Termistory,
detektory CO
a kouře

Instalační
materiál,
pásky

obecné číslo
A0242

objednávkové číslo
90 23 014 550
☒ 1/-/-/66



Zásuvka STANDARD 4FN15059.2101 B

■ zásuvka jednonásobná s ochranným kolíkem ■ design: standard ■ typ: 4FN15059.2101 ■ barva: bílá (lesk) ■ způsob montáže: do krabice ■ provedení: 1 nás. ■ prodejní obal: 1 ks, volné

obecné číslo
A0243

objednávkové číslo
90 23 014 620
☒ 1/-/-/66



Zásuvka STANDARD 4FN15059.2116 H

■ zásuvka jednonásobná s ochranným kolíkem ■ design: standard ■ typ: 4FN15059.2116 ■ barva: hnědá (lesk) ■ způsob montáže: do krabice ■ provedení: 1 nás. ■ prodejní obal: 1 ks, volné

obecné číslo
A0244

objednávkové číslo
90 23 014 640
☒ 1/-/-/66



Zásuvka STANDARD 4FN15059.2115 SK

■ zásuvka jednonásobná s ochranným kolíkem ■ design: standard ■ typ: 4FN15059.2115 ■ barva: slonová kost (lesk) ■ způsob montáže: do krabice ■ provedení: 1 nás. ■ prodejní obal: 1 ks, volné

obecné číslo
A0250

objednávkové číslo
90 23 015 150
☒ 1/-/-/48



Zásuvka dvojitá STANDARD 4FN15098.2101 B

■ zásuvka dvojnásobná s ochrannými kolíky, s natočenou dutinou ■ design: standard ■ typ: 4FN15098.2101 ■ barva: bílá (lesk) ■ způsob montáže: do krabice ■ provedení: 2 nás. ■ prodejní obal: 1 ks, volné

obecné číslo
A0252

objednávkové číslo
90 23 015 220
☒ 1/-/-/48



Zásuvka dvojitá STANDARD 4FN15098.2116 H

■ zásuvka dvojnásobná s ochrannými kolíky, s natočenou dutinou ■ design: standard ■ typ: 4FN15098.2116 ■ barva: hnědá (lesk) ■ způsob montáže: do krabice ■ provedení: 2 nás. ■ prodejní obal: 1 ks, volné

obecné číslo
A0253

objednávkové číslo
90 23 015 240
☒ 1/-/-/48



Zásuvka dvojitá STANDARD 4FN15098.2115SK

■ zásuvka dvojnásobná s ochrannými kolíky, s natočenou dutinou ■ design: standard ■ typ: 4FN15098.2115 ■ barva: slonová kost (lesk) ■ způsob montáže: do krabice ■ provedení: 2 nás. ■ prodejní obal: 1 ks, volné

TESLA Stropkov PRAKTIK

obecné číslo
A0260

objednávkové číslo
90 23 016 800
☒ 1/-/-/30



Vypínač PRAKTIK 4FN58000.901 C.1 B

■ spínač č. 1 – jednopólový ■ design: praktik ■ typ: 4FN58000.901 ■ barva: bílá (lesk) ■ způsob montáže: do krabice ■ provedení: 1 tlačítko ■ prodejní obal: 1 ks, volné

obecné číslo
A0263

objednávkové číslo
90 23 017 010
☒ 1/-/-/42



#Vypínač PRAKTIK 4FN58000.901 1B/BL

■ spínač č. 1 – jednopólový ■ design: praktik ■ typ: 4FN58000.901/N ■ barva: bílá (lesk) ■ způsob montáže: do krabice ■ krytí: IP20 ■ provedení: 1 tlačítko ■ prodejní obal: 1 ks, blistr

obecné číslo
A0261

objednávkové číslo
90 23 016 900
☒ 1/-/-/30



obecné číslo
A0262

objednávkové číslo
90 23 017 000
☒ 1/-/-/30



Vypínač PRAKTIK 4FN58000.916 C.1 H

■ spínač č. 1 – jednopólový ■ design: praktik ■ typ: 4FN58000.916 ■ barva: hnědá (lesk) ■ způsob montáže: do krabice ■ provedení: 1 tlačítko ■ prodejní obal: 1 ks, volné

Vypínač PRAKTIK 4FN58000.915 C.1SK

■ spínač č. 1 – jednopólový ■ design: praktik ■ typ: 4FN58000.915 ■ barva: slonová kost (lesk) ■ způsob montáže: do krabice ■ provedení: 1 tlačítko ■ prodejní obal: 1 ks, volné

obecné číslo

A0264objednávkové číslo
90 23 017 100
☎ 1/-/-/30**Vypínač PRAKTIK 4FN58002.901 C.5 B**

- spínač č. 5 – lustrový ■ design: praktik ■ typ: 58002.901
- barva: bílá (lesk) ■ způsob montáže: do krabice
- provedení: 2 tlačítka ■ prodejní obal: 1 ks, volné

obecné číslo

A0292objednávkové číslo
90 23 020 104
☎ 1/-/-/42**Vypínač PRAKTIK 4FN58002.901 2 tlačítka, černá**

- spínač č. 5 – lustrový ■ design: praktik ■ typ: 4FN58002.901 ■ barva: bílá (lesk) ■ způsob montáže: do krabice ■ krytí: IP20 ■ provedení: 2 tlačítka ■ prodejní obal: 1 ks, blister

obecné číslo

A0265objednávkové číslo
90 23 017 200
☎ 1/-/-/30**Vypínač PRAKTIK 4FN58002.916 C.5 H**

- spínač č. 5 – lustrový ■ design: praktik ■ typ: 58002.916
- barva: hnědá (lesk) ■ způsob montáže: do krabice
- provedení: 2 tlačítka ■ prodejní obal: 1 ks, volné

obecné číslo

A0266objednávkové číslo
90 23 017 300
☎ 1/-/-/30**Vypínač PRAKTIK 4FN58002.915C.5 SK**

- spínač č. 5 – lustrový ■ design: praktik ■ typ: 58002.915
- barva: slonová kost (lesk) ■ způsob montáže: do krabice
- provedení: 2 tlačítka ■ prodejní obal: 1 ks, volné

obecné číslo

A0267objednávkové číslo
90 23 017 500
☎ 1/-/-/30**Vypínač PRAKTIK 4FN58004.901C.5B BB**

- dvojitý přepínač střídavý č. 5B ■ design: praktik ■ typ: 58004.901 ■ barva: bílá (lesk) ■ způsob montáže: do krabice
- provedení: 2 tlačítka ■ prodejní obal: 1 ks, volné

obecné číslo

A0268objednávkové číslo
90 23 017 800
☎ 1/-/-/30**Vypínač PRAKTIK 4FN58005.901 C.6 B**

- spínač č. 6 – schodišťový ■ design: praktik ■ typ: 4FN58005.901 ■ barva: bílá (lesk) ■ způsob montáže: do krabice ■ provedení: 1 tlačítko ■ prodejní obal: 1 ks, volné

obecné číslo

A0293objednávkové číslo
90 23 020 105
☎ 1/-/-/42**Vypínač PRAKTIK 4FN58005.901, 1 tlačítko, černá**

- spínač č. 6 – schodišťový ■ design: praktik ■ typ: 4FN58005.901 ■ barva: bílá (lesk) ■ způsob montáže: do krabice ■ krytí: IP20 ■ provedení: 1 tlačítko ■ prodejní obal: 1 ks, blister

obecné číslo

A0269objednávkové číslo
90 23 017 900
☎ 1/-/-/30**Vypínač PRAKTIK 4FN58005.916 C.6 H**

- spínač č. 6 – schodišťový ■ design: praktik ■ typ: 4FN58005.916 ■ barva: hnědá (lesk) ■ způsob montáže: do krabice ■ provedení: 1 tlačítko ■ prodejní obal: 1 ks, volné

obecné číslo

A0270objednávkové číslo
90 23 018 000
☎ 1/-/-/30**Vypínač PRAKTIK 4FN58005.915 C.6SK**

- spínač č. 6 – schodišťový ■ design: praktik ■ typ: 4FN58005.915 ■ barva: slonová kost (lesk) ■ způsob montáže: do krabice ■ provedení: 1 tlačítko ■ prodejní obal: 1 ks, volné

obecné číslo

A0271objednávkové číslo
90 23 018 200
☎ 1/-/-/30**Vypínač PRAKTIK 4FN58007.901 C.7 B**

- spínač č. 7 – křížový ■ design: praktik ■ typ: 4FN58007.901 ■ barva: bílá (lesk) ■ způsob montáže: do krabice
- provedení: 1 tlačítko ■ prodejní obal: 1 ks, volné

Baterie

Nabíječky,
powerbanky,
zdroje

Switlyhy

Lighting

Meteorostanice,
teploměry,
váhy

TV, audio
příslušenství

Produktová
přívody,
navíjačky

Kabely

Videotelefony,
zvonky

Antény,
DVB-T/2,
příslušenství

Multimetry,
zkoušečky

Termostaty,
detektory CO
a kouře

Instalační
materiál,
pásy

obecné číslo
A0272

objednávkové číslo
90 23 018 400
☒ 1/-/-/30



Vypínač PRAKTIK 4FN58007.915 C.7SK

- spínač č. 7 – křížový ■ design: praktik ■ typ: 4FN58007.915
- barva: slonová kost (lesk) ■ způsob montáže: do krabice
- provedení: 1 tlačítko ■ prodejní obal: 1 ks, volné

obecné číslo
A0273

objednávkové číslo
90 23 019 000
☒ 1/-/-/60



Zásuvka PRAKTIK 4FN15065.901 B

- zásuvka jednonásobná s ochranným kolíkem ■ design: praktik ■ typ: 4FN15065.901 ■ barva: bílá (lesk) ■ způsob montáže: do krabice ■ krytí: IP20 ■ provedení: 1 nás. ■ prodejní obal: 1 ks, volné

obecné číslo
A0276

objednávkové číslo
90 23 019 400
☒ 1/-/-/37



#Zásuvka PRAKTIK 4FN15065.901 BL B

- zásuvka jednonásobná s ochranným kolíkem ■ design: praktik ■ typ: 4FN15065.901/N ■ barva: bílá (lesk) ■ způsob montáže: do krabice ■ krytí: IP20 ■ provedení: 1 nás. ■ prodejní obal: 1 ks, blister

obecné číslo
A0274

objednávkové číslo
90 23 019 100
☒ 1/-/-/60



Zásuvka PRAKTIK 4FN15065.916 H

- zásuvka jednonásobná s ochranným kolíkem ■ design: praktik ■ typ: 4FN15065.916 ■ barva: hnědá (lesk) ■ způsob montáže: do krabice ■ krytí: IP20 ■ provedení: 1 nás. ■ prodejní obal: 1 ks, volné

obecné číslo
A0275

objednávkové číslo
90 23 019 200
☒ 1/-/-/60



Zásuvka PRAKTIK 4FN15065.915 SK

- zásuvka jednonásobná s ochranným kolíkem ■ design: praktik ■ typ: 4FN15065.915 ■ barva: slonová kost (lesk)
- způsob montáže: do krabice ■ krytí: IP20 ■ provedení: 1 tlačítko ■ prodejní obal: 1 ks, volné

obecné číslo
A0279

objednávkové číslo
90 23 019 900
☒ 1/-/-/48



Zásuvka dvojitá PRAKTIK 4FN15066.901B

- zásuvka dvojnásobná s ochrannými kolíky ■ design: praktik ■ typ: 4FN15066.901 ■ barva: bílá (lesk) ■ způsob montáže: do krabice ■ provedení: 2 nás. ■ prodejní obal: 1 ks, volné

obecné číslo
A0280

objednávkové číslo
90 23 020 000
☒ 1/-/-/48



Zásuvka dvojitá PRAKTIK 4FN15066.916H

- zásuvka dvojnásobná s ochrannými kolíky ■ design: praktik ■ typ: 4FN15066.916 ■ barva: hnědá (lesk) ■ způsob montáže: do krabice ■ provedení: 2 nás. ■ prodejní obal: 1 ks, PVC sáček

obecné číslo
A0281

objednávkové číslo
90 23 020 100
☒ 1/-/-/48



Zásuvka dvojitá PRAKTIK 4FN15066.915SK

- zásuvka dvojnásobná s ochrannými kolíky ■ design: praktik ■ typ: 4FN15066.915 ■ barva: slonová kost (lesk) ■ způsob montáže: do krabice ■ provedení: 2 nás. ■ prodejní obal: 1 ks, volné

obecné číslo
A0283

objednávkové číslo
90 23 020 102
☒ 1/-/-/48



obecné číslo
A0282

objednávkové číslo
90 23 020 101
☒ 1/-/-/48



Zásuvka dvojitá PRAKTIK 4FN15088.915

- zásuvka dvojnásobná s ochrannými kolíky, s natočenou dutinou ■ design: praktik ■ typ: 4FN15088.915 ■ barva: slonová kost (lesk) ■ způsob montáže: do krabice ■ provedení: 2 nás. ■ prodejní obal: 1 ks, volné

Zásuvka dvojitá PRAKTIK 4FN15088.901 B

- zásuvka dvojnásobná s ochrannými kolíky, s natočenou dutinou ■ design: praktik ■ typ: 4FN15088.901 ■ barva: bílá (lesk) ■ způsob montáže: do krabice ■ provedení: 2 nás. ■ prodejní obal: 1 ks, volné

obecné číslo

A0291

objednávkové číslo

90 23 020 103

☞ 1/-/-/30

**Zásuvka dvojitá PRAKTIK 4FN15088.901 bílá**

- zásuvka dvojnásobná s ochrannými kolíky, s natočenou dutinou ■ design: praktik ■ typ: 4FN15088.901 ■ barva: bílá (lesk) ■ způsob montáže: do krabice ■ krytí: IP20
- provedení: 2 nás. šroubové svorky ■ prodejní obal: 1 ks, blistr

Ostatní – TESLA Stropkov

obecné číslo

A0294

objednávkové číslo

90 23 020 106

☞ 5/-/-/125

**Vypínač zárubňový TESLA 4FN57612, bílá**

- přepínač střídaný zárubňový ■ typ: 250 V~ ■ barva: bílá
- způsob montáže: do zárubně - pouze pro náhradní spotřebu
- krytí: IP20 ■ provedení: 1 tlačítko ■ prodejní obal: 1 ks, PE sáček

obecné číslo

A9000

objednávkové číslo

31 99 900 000

☞ 1/-/-/12

**Záslepka do zásuvky bezpečnostní 5ks + klíč**

- 5× zátka bezpečnostní pro zásuvky + klíček na zátku ■ typ: 4FF53902.431/S ■ barva: bílá ■ způsob montáže: do zásuvky
- provedení: zátka pro zásuvky + klíček na zátku ■ prodejní obal: 1 ks, závěs

Instalační materiál EMOS

obecné číslo

A9901

objednávkové číslo

31 14 990 100

☞ 100/-/-/100

**Svorka WAGO 273-252 2× 2,5; 100 ks**

- svorka bez šroubová ■ pro průřez vodiče: 1× 2,5 mm
- jmenovitý proud: 24 A ■ jmenovité napětí: 400 V~ ■ prodejní obal: 100 ks, krabička

obecné číslo

A9902

objednávkové číslo

31 14 990 200

☞ 100/-/-/100

**Svorka WAGO 273-253 3× 2,5; 100 ks**

- svorka bez šroubová ■ pro průřez vodiče: 1× 2,5 mm
- jmenovitý proud: 24 A ■ jmenovité napětí: 400 V~ ■ prodejní obal: 100 ks, krabička

obecné číslo

A9903

objednávkové číslo

31 14 990 300

☞ 100/-/-/100

**Svorka WAGO 273-254 4× 2,5; 100 ks**

- svorka bez šroubová ■ pro průřez vodiče: 1× 2,5 mm
- jmenovitý proud: 24 A ■ jmenovité napětí: 400 V~ ■ prodejní obal: 100 ks, krabička

obecné číslo

A9904

objednávkové číslo

31 14 990 400

☞ 100/-/-/100

**Svorka WAGO 273-255 5× 2,5; 100 ks**

- svorka bez šroubová ■ pro průřez vodiče: 1× 2,5 mm
- jmenovitý proud: 24 A ■ jmenovité napětí: 400 V~ ■ prodejní obal: 100 ks, krabička

obecné číslo

A2816

objednávkové číslo

31 15 281 600

☞ 100/-/-/5 000

**Příchytka kabelová GW 50610 /3-4 SCAME**

- příchytka kabelová s hřebíkem ■ průměr kabelu: 3-4 mm
- rozměr: 1,8× 18 mm ■ prodejní obal: 100 ks, krabička

obecné číslo

A2817

objednávkové číslo

31 15 281 700

☞ 100/-/-/5 000

**Příchytka kabelová GW 50611 /5-6 SCAME**

- příchytka kabelová s hřebíkem ■ průměr kabelu: 6 mm
- rozměr: 2× 21 mm ■ prodejní obal: 100 ks, krabička

Baterie

obecné číslo
A2818

objednávkové číslo
31 15 281 800
☒ 100/-/-/5 000



Přichytka kabelová GW 50612 /7-8 SCAME

- přichytka kabelová s hřebíkem ■ průměr kabelu: 10 mm
- rozměr: 2× 27 mm ■ prodejní obal: 100 ks, krabička

obecné číslo
A2818.1

objednávkové číslo
31 15 281 811
☒ 100/-/-/5 000



Přichytka kabelová GW 50613 /9-10 SCAME

- přichytka kabelová s hřebíkem ■ průměr kabelu: 10 mm
- rozměr: 2× 27 mm ■ prodejní obal: 100 ks, krabička

Nabíječky,
powerbanky,
zdr. oje

Switčhy

Lighting

obecné číslo
A2201

objednávkové číslo
31 14 220 100
☒ 10/-/-/400



Svorkovnice SV1 věneček 68

- krabicová svorkovnice plastová, čtyřpólová ■ pro průřez vodiče: 4 mm ■ jmenovité napětí: 400 V~ ■ prodejní obal: 10 ks, PE sáček

obecné číslo
A2202

objednávkové číslo
31 14 220 200
☒ 5/-/-/150

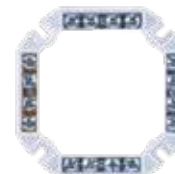

Svorkovnice SV2 věneček 97

- krabicová svorkovnice plastová, čtyřpólová ■ pro průřez vodiče: 4 mm ■ jmenovité napětí: 500 V~ ■ prodejní obal: 5 ks, PE sáček

Meteorostanice,
teploměry,
váhy

TV, audio
příslušenství

obecné číslo
A2216

objednávkové číslo
31 19 221 600
☒ 1/-/-/90



Krabice 6456-13 plastová bílá

- krabice plastová – rozvodka, IP43 ■ určeno pro: na povrch
- prodejní obal: 1 ks, volné

obecné číslo
A2401.1

objednávkové číslo
31 19 240 111
☒ 1/-/-/50



Krabice 6455-11P ACIDUR

- krabice plastová – ACIDUR IP67 ■ určeno pro: na povrch
- prodejní obal: 1 ks, volné

Prodlužovací
přívody,
navíječky

Kabely

obecné číslo
A2403

objednávkové číslo
31 19 240 300
☒ 1/-/-/20



Krabice 6455-26P ACIDUR velká

- krabice plastová velká – ACIDUR IP67 ■ určeno pro: na povrch ■ prodejní obal: 1 ks, volné

obecné číslo
A9457

objednávkové číslo
31 19 945 700
☒ 10/10/-/120



Krabice UNIV.6400-201 UK68

- krabice univerzální pod omítku ■ určeno pro: možnost vložení svorkovnice a vložení bezšroubových svorek
- rozměr: 72 × 42 mm ■ prodejní obal: 10 ks, PE sáček

Videotelefony,
zvonky

Antény,
DVB-T/T2,
příslušenství

obecné číslo
A5037

objednávkové číslo
31 19 503 700
☒ 1/-/-/90



Krabice KU68 L/1 sádrokarton 1×

- univerzální krabice do dutých příček – sádrokarton ■ určeno pro: sádrokarton ■ prodejní obal: 1 ks, volné

obecné číslo
A5038

objednávkové číslo
31 19 503 800
☒ 10/-/-/700



Víčko V68 PRO KU 68L/1 šroubovací, 10 ks

- víčko ■ určeno pro: zakrytí krabic s roztečí uchycení 60 mm pomocí upevňovacích šroubků ■ rozměr: průměr 83 mm, tloušťka 3 mm ■ prodejní obal: 10 ks, PE sáček

Multimetry,
zkoušečky

Termostaty,
detektory CO
a kouře

Instalační
materiál,
pásy

obecné číslo
A9458

objednávkové číslo
31 19 945 800
☞ 10/-/-/350



Víčko VUK1 pro UK68 s trnem

■ víčko krabice s trnem ■ určeno pro: koncové zakrytí krabic KU 68 ■ rozměr: průměr 81 × 40 mm ■ prodejní obal: 10 ks, volné

obecné číslo
A9457.1

objednávkové číslo
31 19 945 711
☞ 5/-/-/40



Krabice KOMPLET K097 + víčko

■ krabice odbočná pod omítku s víčkem ■ určeno pro: velké množství vstupů pro vytvoření rozsáhlejších instalací ■ rozměr: 93 × 47 mm ■ prodejní obal: 5 ks, PE sáček

obecné číslo
A5047

objednávkové číslo
31 19 504 700
☞ 10/-/-/120



Krabice LK 80x28 2ZK

■ krabice přístrojová na povrch ■ určeno pro: určeno pro přístroje a zásuvky modelové řady Classic, Swing, Standard ■ rozměr: 80 × 104 × 32 mm ■ prodejní obal: 10 ks, volné

obecné číslo
A5048

objednávkové číslo
31 19 504 800
☞ 10/-/-/120



Krabice LK 80x28R/1

■ krabice přístrojová na povrch ■ určeno pro: určeno pro přístroje a zásuvky modelové řady Classic, Swing, Standard ■ rozměr: 80 × 80 × 32 mm ■ prodejní obal: 10 ks, PE sáček

obecné číslo
A5052

objednávkové číslo
31 19 505 200
☞ 10/-/-/200



Krabice LK 80 R/1

■ krabice přístrojová na povrch ■ určeno pro: určeno pro přístroje s malou montážní hloubkou ■ rozměr: 80 × 80 × 15,5 mm ■ prodejní obal: 10 ks, PE sáček

obecné číslo
A5043

objednávkové číslo
31 19 504 300
☞ 10/-/-/200



Víčko VLK 80/R

■ víčko ■ určeno pro: lištové (panelové) krabice řady Classic nebo Swing ■ prodejní obal: 10 ks, PE sáček

obecné číslo
A7010

objednávkové číslo
31 22 701 000
☞ 5/25/-/500



Pojistková patrona 6 A, 5 ks

■ pojistková patrona ■ počet pólů: 1 ■ proud: 6 A ■ charakteristika: B ■ zkratová odolnost: není ■ prodejní obal: 5 ks, krabička

obecné číslo
A7020

objednávkové číslo
31 22 702 000
☞ 5/25/-/500



Pojistková patrona 10 A, 5 ks

■ pojistková patrona ■ počet pólů: 1 ■ proud: 10 A ■ charakteristika: B ■ zkratová odolnost: není ■ prodejní obal: 5 ks, krabička

obecné číslo
A7030

objednávkové číslo
31 22 703 000
☞ 5/25/-/500



Pojistková patrona 16 A, 5 ks

■ pojistková patrona ■ počet pólů: 1 ■ proud: 16 A ■ charakteristika: B ■ zkratová odolnost: není ■ prodejní obal: 5 ks, krabička

obecné číslo
A7040

objednávkové číslo
31 22 704 000
☞ 5/-/-/25



Pojistková patrona 20 A, 5 ks

■ pojistková patrona ■ počet pólů: 1 ■ proud: 20 A ■ charakteristika: B ■ zkratová odolnost: není ■ prodejní obal: 5 ks, krabička

Baterie

obecné číslo
A7050

objednávkové číslo
31 22 705 000
☒ 5/25/-/500



obecné číslo
A7055

objednávkové číslo
31 22 705 500
☒ 5/25/-/250



Pojistková patrona 25 A, 5 ks

■ pojistková patrona ■ počet pólů: 1 ■ proud: 25 A
■ charakteristika: B ■ zkratová odolnost: není ■ prodejní obal: 5 ks, krabička

Pojistková patrona 35 A, 5 ks

■ pojistková patrona ■ počet pólů: 1 ■ proud: 35 A
■ charakteristika: B ■ zkratová odolnost: není ■ prodejní obal: 5 ks, krabička

Nabíječky,
powerbanky,
zdráje

Svítlíky

Lighting

obecné číslo
A3004

objednávkové číslo
31 16 300 400
☒ 100/-/-/100



obecné číslo
A3010

objednávkové číslo
31 16 301 000
☒ 100/-/-/100



Kabel CYKY-J 3C× 1,5; 100 m

■ průřez vodiče: 3× 1,5 mm² ■ označení: CYKY-J ■ barva: černá ■ prodejní obal: 100 m, fólie

Kabel CYKY-J 3C× 2,5; 100 m

■ průřez vodiče: 3× 2,5 mm² ■ označení: CYKY-J ■ barva: černá ■ prodejní obal: 100 m, fólie

Meteostanice,
teploměry,
váhy

TV, audio
příslušenství

obecné číslo
A3074

objednávkové číslo
31 16 307 400
☒ 100/-/-/100



obecné číslo
A3079

objednávkové číslo
31 16 307 900
☒ 100/-/-/100



Kabel CYKYLO-J 3C× 1,5 plochý, 100 m

■ průřez vodiče: 3× 1,5 mm² ■ označení: CYKYLO-J ■ barva: černá ■ prodejní obal: 100 m, fólie

Kabel CYKYLO-J 3C× 2,5 plochý, 100 m

■ průřez vodiče: 3× 2,5 mm² ■ označení: CYKYLO-J ■ barva: černá ■ prodejní obal: 100 m, fólie

Prodlužovací
přívody,
navijáky

Kabely

obecné číslo
A3366

objednávkové číslo
31 16 336 600
☒ 100/-/-/100



obecné číslo
A3369

objednávkové číslo
31 16 336 900
☒ 100/-/-/100



Kabel CYSY 3C× 1B H05VV-F, 100 m

■ průřez vodiče: 3× 1,0 mm² ■ označení: H05VV-F ■ barva: bílá ■ prodejní obal: 100 m, fólie

Kabel CYSY 3C× 1,5B H05VV-F, 100 m

■ průřez vodiče: 3× 1,5 mm² ■ označení: H05VV-F ■ barva: bílá ■ prodejní obal: 100 m, fólie

Videotelefony,
zvonky

Antény,
DVB-T/T2,
příslušenství

obecné číslo
A4305

objednávkové číslo
31 16 430 500
☒ 100/-/-/100



obecné číslo
A4302

objednávkové číslo
31 16 430 200
☒ 100/-/-/100



Kabel guma CGSG 3C× 1,5 H05RR-F, 100 m

■ průřez vodiče: 3× 1,5 mm² ■ označení: H05RR-F ■ barva: černá ■ prodejní obal: 100 m, volné

Kabel guma CGSG 3C× 2,5 H05RR-F, 100 m

■ průřez vodiče: 3× 2,5 mm² ■ označení: H05RR-F ■ barva: černá ■ prodejní obal: 100 m, volné

Multimetry,
zkoušečky

Termostaty,
detektory CO
a kouře

Instalační
materiál,
pásy

obecné číslo
A4304.1

objednávkové číslo
31 16 430 411
⊗ 100/-/-/100



Kabel guma CGSG 5C x 2,5 H05RR-F, 100 m

■ průřez vodiče: 5 x 2,5 mm² ■ označení: H05RR-F ■ barva: černá ■ prodejní obal: 100 m, volné

obecné číslo
A5013.0

objednávkové číslo
31 20 501 310
⊗ 50/-/-/50



Trubka MONOFLEX L16 3805, 50m

■ ohebná trubka ■ barva: světle šedá ■ mechanická odolnost: nízká 320 N ■ rozměr: vnější průměr 16 mm/vnitřní průměr 10,7 mm ■ prodejní obal: 50 m

obecné číslo
A5014.0

objednávkové číslo
31 20 501 410
⊗ 50/-/-/50



Trubka MONOFLEX L20 3806, 50m

■ ohebná trubka ■ barva: světle šedá ■ mechanická odolnost: nízká 320 N ■ rozměr: vnější průměr 20 mm/vnitřní průměr 14,1 mm ■ prodejní obal: 50 m

obecné číslo
A5015.0

objednávkové číslo
31 20 501 510
⊗ 50/-/-/50



Trubka MONOFLEX L25 3807, 50m

■ ohebná trubka ■ barva: světle šedá ■ mechanická odolnost: nízká 320 N ■ rozměr: vnější průměr 25 mm/vnitřní průměr 18,3 mm ■ prodejní obal: 50 m

obecné číslo
A5016.0

objednávkové číslo
31 20 501 610
⊗ 50/-/-/50



Trubka MONOFLEX L32 3808, 50m

■ ohebná trubka ■ barva: světle šedá ■ mechanická odolnost: nízká 320 N ■ rozměr: vnější průměr 32 mm/vnitřní průměr 24,3 mm ■ prodejní obal: 50 m

obecné číslo
A9410

objednávkové číslo
31 20 941 000
⊗ 2/-/-/100



Lišta vkladací 15x10, 2m

■ lišta vkladací ■ rozměr: 15 mm x 10 mm x 2 m ■ barva: bílá ■ použití: -5 °C do +60 °C ■ prodejní obal: 2 m, volné

obecné číslo
A5063

objednávkové číslo
31 20 506 300
⊗ 2/-/-/200



Lišta vkladací 18 x 13, 2 m

■ lišta vkladací ■ barva: bílá ■ rozměr: 18 mm x 13 mm x 2 m ■ použití: -5 °C do +60 °C ■ prodejní obal: 2 m, volné

obecné číslo
A9411

objednávkové číslo
31 20 941 100
⊗ 2/-/-/140



Lišta vkladací 18 x 18, 2 m

■ lišta vkladací ■ rozměr: 18 mm x 18 mm x 2 m ■ barva: bílá ■ použití: -5 °C do +60 °C ■ prodejní obal: 2 m, volné

obecné číslo
A5063.2

objednávkové číslo
31 20 506 312
⊗ 2/-/-/90



Lišta vkladací 25 x 20, 2 m

■ lišta vkladací ■ rozměr: 25 mm x 20 mm x 2 m ■ barva: bílá ■ použití: -5 °C do +60 °C ■ prodejní obal: 2 m, volné

obecné číslo
A9411.5

objednávkové číslo
31 20 941 115
⊗ 2/-/-/60



Lišta vkladací 30 x 25, 2 m

■ lišta vkladací ■ rozměr: 30 mm x 25 mm x 2 m ■ barva: bílá ■ použití: -5 °C do +60 °C ■ prodejní obal: 2 m, volné

Baterie

obecné číslo
A9412

objednávkové číslo
31 20 941 200
⊗ 2/-/-/54



Lišta vkladací 40 × 20, 2 m

■ lišta vkladací ■ rozměr: 40 mm × 20 mm × 2 m ■ barva: bílá ■ použití: -5 °C do +60 °C ■ prodejní obal: 2 m, volné

Nabíječky,
powerbanky,
zdraví

Svítlíky

Lighting

Meteorostanice,
teploměry,
váhy

TV, audio
příslušenství

Produktová
přívody,
navíječky

Kabely

Videotelefony,
zvonky

Antény,
DVB-T/2,
příslušenství

Multimetry,
zkoušečky

Termostaty,
detektory CO
a kouře

Instalační
materiál,
pásy

obecné číslo
A2905

objednávkové číslo
31 09 290 500
⊗ 10/-/-/80



Objímka na žárovku E14 plastová 1253-030

■ objímka se závitovým vstupním otvorem (termoplast)
■ jmenovitý proud: 2 A ■ jmenovité napětí: 250 V~ ■ teplota: T170°C ■ barva: černá ■ závit: E14
■ upevnění: závitový vstupní otvor M10 × 1 ■ prodejní obal: 10 ks, PE pytlík

obecné číslo
A2940

objednávkové číslo
31 07 294 000
⊗ 1/-/-/35



Objímka vestavná (keramika), třmen se zemnicím šroubem

■ objímka vestavná (keramika), třmen se zemnicím šroubem
■ jmenovitý proud: 4 A ■ jmenovité napětí: 250 V~ ■ teplota: T210°C ■ barva: bílá ■ závit: E27 ■ prodejní obal: 5 ks, PE pytlík

obecné číslo
A2930

objednávkové číslo
31 09 293 000
⊗ 10/-/-/40



Objímka na žárovku E27 plastová 1351-13000, černá

■ objímka se závitovým vstupním otvorem (termoplast)
■ jmenovitý proud: 4 A ■ jmenovité napětí: 250 V~ ■ barva: černá ■ závit: E27 ■ upevnění: závitový vstupní otvor M10 × 1 ■ prodejní obal: 10 ks, PE pytlík

obecné číslo
A2943

objednávkové číslo
31 09 294 300
⊗ 1/-/-/40



Objímka na žárovku E27 plastová 1332-407, háček

■ objímka závěsná (reaktoplast, keramika) ■ jmenovitý proud: 4 A ■ jmenovité napětí: 250 V~ ■ barva: černobílá ■ závit: E27 ■ upevnění: závěs ■ prodejní obal: 10 ks, PE pytlík

obecné číslo
A2947

objednávkové číslo
31 09 294 700
⊗ 10/-/-/40



Objímka na žárovku E27 keramická 1332-83

■ objímka se závitovým vstupním otvorem (keramika)
■ jmenovitý proud: 4 A ■ jmenovité napětí: 250 V~ ■ barva: bílá ■ závit: E27 ■ upevnění: závitový vstupní otvor M10 × 1 ■ prodejní obal: 10 ks, PE pytlík

obecné číslo
A2946

objednávkové číslo
31 36 294 600
⊗ 1/-/-/250



Objímka na žárovku GU10 keramická 250V/2A

■ objímka ■ určeno pro: závit GU10 ■ materiál: keramika
■ prodejní obal: 1 ks, PVC sáček

obecné číslo
A2980

objednávkové číslo
31 09 298 000
⊗ 1/-/-/100



Spínač jednopólový tlačítkový vestavný 3274-01871 šedý

■ jednopólový tlačítkový spínač s nástavbou ■ barva: světle šedá ■ provedení: šroubové, řazení č. 1 ■ prodejní obal: 1 ks, volné

obecné číslo
A2983

objednávkové číslo
31 09 298 300
⊗ 5/-/-/100



Spínač jednopólový tlačítkový vestavný 3274-01871 šedý

■ jednopólový tahový spínač – délka šňůry 200 mm ■ design: jmenovitý proud: 2 A, jmenovité napětí: 250 V~ ■ typ: 3274-01890 ■ barva: krémová ■ provedení: šroubové ■ prodejní obal: 5 ks, volné

Elektroizolační PVC pásy

- ✓ tloušťka pásy: 0,13 mm
- ✓ pevnost v tahu: 150 N/10 mm
- ✓ elektrická pevnost minimálně: 40 kV/mm²
- ✓ elektrická pevnost po vlhku minimálně: 35 kV/mm²
- ✓ zkouška plamenem: <1 sec
- ✓ přilnavost k oceli minimálně: 1,8 N/10 mm²
- ✓ přilnavost k podkladu: 1,5 N/10 mm²
- ✓ doporučená skladovací teplota: 10–45 °C
- ✓ rozsah pracovních teplot: -25–90 °C
- ✓ splňuje směrnici ROHS
- ✓ splňuje směrnici REACH
- ✓ odolné UV
- ✓ vodotěsný spoj
- ✓ materiál lepidla: syntetický kaučuk
- ✓ předpokládané použití: izolace kabelů
- ✓ prodejní obal: 10 ks, fólie

šířka 19/25 mm, délka 10 m



obecné číslo
F61912

objednávkové číslo
20 01 191 020
☎ 10/-/50/250

typ: 19/10 CERNA



obecné číslo
F62512

objednávkové číslo
20 01 251 020
☎ 10/-/50/200

typ: 25/10 CERNA



šířka 15 mm, délka 10 m



obecné číslo
F61511

objednávkové číslo
20 01 151 010
☎ 10/-/50/200

typ: 15/10 BILA



obecné číslo
F61512

objednávkové číslo
20 01 151 020
☎ 10/-/50/200

typ: 15/10 CERNA



obecné číslo
F61513

objednávkové číslo
20 01 151 030
☎ 10/-/50/200

typ: 15/10 CERVENA



obecné číslo
F61514

objednávkové číslo
20 01 151 040
☎ 10/-/50/200

typ: 15/10 MODRA



obecné číslo
F61515

objednávkové číslo
20 01 151 050
☎ 10/-/50/200

typ: 15/10 ZEL/ZLUTA



obecné číslo
F61516

objednávkové číslo
20 01 151 060
☎ 10/-/50/200

typ: 15/10 ZLUTA



obecné číslo
F61517

objednávkové číslo
20 01 151 070
☎ 10/-/50/200

typ: 15/10 HNEDA



obecné číslo
F61519

objednávkové číslo
20 01 151 090
☎ 10/-/50/200

typ: 15/10 ZELENA



obecné číslo
F615992

objednávkové číslo
20 01 151 092
☎ 1/-/5/20

typ: 15/10 MIX



šířka 19 mm, délka 20 m



obecné číslo
F61921

typ: 19/20 BILA



objednávkové číslo
20 01 192 010
☞ 10/-/50/100



obecné číslo
F61922

typ: 19/20 CERNA



objednávkové číslo
20 01 192 020
☞ 10/-/50/100



obecné číslo
F61923

typ: 19/20 CERVENA



objednávkové číslo
20 01 192 030
☞ 10/-/50/100



obecné číslo
F61924

typ: 19/20 MODRA



objednávkové číslo
20 01 192 040
☞ 10/-/50/100



obecné číslo
F61925

typ: 19/20 ZEL/ZLUTA



objednávkové číslo
20 01 192 050
☞ 10/-/50/100



obecné číslo
F61926

typ: 19/20 ZLUTA



objednávkové číslo
20 01 192 060
☞ 10/-/50/100



obecné číslo
F61927

typ: 19/20 HNEDA



objednávkové číslo
20 01 192 070
☞ 10/-/50/100



obecné číslo
F61929

typ: 19/20 ZELENA



objednávkové číslo
20 01 192 090
☞ 10/-/50/100



obecné číslo
F61999

typ: 19/20 MIX



objednávkové číslo
20 01 192 099
☞ 1/-/5/10



Textilní pásky

obecné číslo
F6515

typ pásky: asfaltová textilní páska

- šířka pásky: 15 mm ■ délka návínu: 15 m ■ tloušťka pásky: 0,4 mm
- elektrická pevnost minimálně: 1 kV/mm ■ doporučená skladovací teplota: -5 °C až +40 °C ■ rozsah pracovních teplot: 5-40 °C ■ odolné UV
- integrovaná textilní síťka ■ rozměr: 80 × 17 mm ■ prodejní obal: 1 ks, PVC závěs



typ 15/15 CERNA
objednávkové číslo
20 02 151 520
☞ 1/-/60



obecné číslo
F6910

typ 19/10 CERNA
objednávkové číslo
20 02 191 020
☎ 1-/10/60

typ pásky: asfaltová textilní páska ■ šířka pásky: 19 mm ■ délka návinu: 10 m ■ tloušťka pásky: 0,4 mm ■ elektrická pevnost minimálně: 1 kV/mm ■ doporučená skladovací teplota: -5 °C až +40 °C ■ rozsah pracovních teplot: 5-40 °C ■ odolné UV ■ integrovaná textilní síťka ■ rozměr: 70 × 17 mm ■ prodejní obal: 1 ks, PVC závěs



Samovulkanizační pásky

obecné číslo
F51912

typ 19/10 SELF-FUSING
objednávkové číslo
20 03 191 020
☎ 1-/5/30

typ pásky: samovulkanizační páska ■ šířka pásky: 19 mm ■ délka návinu: 10 m ■ tloušťka pásky: 0,76 mm ■ elektrická pevnost minimálně: 14 kV/mm ■ prodloužení: až 300 % ■ doporučená skladovací teplota: -20 °C až +80 °C ■ rozsah pracovních teplot: 5-95 °C ■ vodotěsný spoj ■ předpokládané použití: těsnící práce, opravy ■ rozměr: 120 × 20 mm ■ prodejní obal: 1 ks, papírová krabice



obecné číslo
F52502

typ 25/5 SELF-FUSING
objednávkové číslo
20 03 250 520
☎ 1-/5/30

typ pásky: samovulkanizační páska ■ šířka pásky: 25 mm ■ délka návinu: 5 m ■ tloušťka pásky: 0,76 mm ■ elektrická pevnost minimálně: 14 kV/mm ■ prodloužení: až 300 % ■ doporučená skladovací teplota: -20 °C až +80 °C ■ rozsah pracovních teplot: 5-95 °C ■ vodotěsný spoj ■ předpokládané použití: těsnící práce, opravy ■ rozměr: 95 × 28 mm ■ prodejní obal: 1 ks, papírová krabice



obecné číslo
F52503

typ 25/3 SILI-CONE
objednávkové číslo
20 03 250 320
☎ 1-/10/80

typ pásky: silikonová vulkanizační ■ vodotěsný spoj ■ předpokládané použití: hobby, dílna, zahrada, opravy v motorovém prostoru vozidla, nouzové opravy potrubí, hadic ■ vytváří tlakotěsný spoj ■ šířka pásky: 25 mm ■ délka návinu: 3 m ■ tloušťka pásky: 0,60 mm ■ elektrická pevnost minimálně: 8 kV/mm ■ prodloužení: až 400 % ■ zkouška plamenem: <1 sec ■ rozsah pracovních teplot: -60-260 °C ■ odolné UV ■ rozměr: 60 × 30 mm ■ prodejní obal: 1 ks, blistr



Univerzální lepicí pásky DUCT TAPE

obecné číslo

F6030

typ 48/10 UNI-

TAPÉ

objednávkové číslo

20 02 502 002

☎ 10/-/-/30

typ pásky: univerzální samolepicí páska DUCT TAPE ■ šířka pásky: 48 mm ■ délka návinu: 10 m ■ tloušťka pásky: 0,21 mm ■ doporučená skladovací teplota: -20 °C až +80 °C ■ rozsah pracovních teplot: 5–80 °C ■ odolné UV ■ vodotěsný spoj ■ materiál lepidla: syntetický kaučuk ■ předpokládané použití: hobby, dílna, zahrada ■ integrovaná textilní síťka: 70 vláken ■ rozměr: 105 × 48 mm ■ prodejní obal: 10 ks, display box



Vyznačovací a vytyčovací pásky

obecné číslo

F6033

typ 5/20 SIGNAL

TAPÉ

objednávkové číslo

20 01 336 000

☎ 1/-/-/36

typ pásky: vytyčovací PVC samolepicí páska ■ šířka pásky: 50 mm ■ délka návinu: 20 m ■ tloušťka pásky: 0,15 mm ■ pevnost v tahu: 30 N/10 mm ■ zkouška plamenem: <1 sec ■ přilnavost k oceli minimálně: 1 N/10 mm ■ přilnavost k podkladu: 0,8 N/10 mm ■ doporučená skladovací teplota: 10–90 °C ■ rozsah pracovních teplot: 5–90 °C ■ odolné UV ■ materiál lepidla: kaučuk ■ předpokládané použití: bezpečnostní označení nebezpečných míst a překážek ■ rozměr: 105 × 50 mm ■ prodejní obal: 1 ks, fólie



obecné číslo

F87525

typ 75/250 BA-

RRIER

objednávkové číslo

20 04 752 500

☎ 1/-/-/10

typ pásky: výstražná páska z LDPE (nízkohustotní polyethylen) ■ šířka pásky: 75 mm ■ délka návinu: 250 m ■ tloušťka pásky: 0,03 mm ■ doporučená skladovací teplota: 5–30 °C ■ rozsah pracovních teplot: 5–30 °C ■ odolné UV ■ předpokládané použití: ohraničení výkopů, k vytyčení stavebních prostorů, sportovních tratí, různých nebezpečných míst ■ rozměr: 140 × 75 mm ■ prodejní obal: 1 ks, papírový odvinovač



Oboustranné lepicí pásky

obecné číslo
F6060

typ 12/3 ACRYL
objednávkové číslo
20 06 000 000
☎ 1/-/10/60

typ pásky: akrylová oboustranná páska
■ šířka pásky: 12 mm ■ délka návinu:
3 m ■ tloušťka pásky: 1 mm ■ přilnavost
k podkladu: 2 kg/30 cm ■ doporučená
skladovací teplota: 5–40 °C ■ rozsah
pracovních teplot: 5–40 °C ■ odolné UV
■ voděodolný spoj ■ materiál lepidla:
akryl ■ předpokládané použití: hobby,
dílna, zahrada ■ rozměr: 88 × 12 mm
■ prodejní obal: 1 ks, blistr



8 592920 033975



obecné číslo
F6080

typ 18/3 ACRYL
objednávkové číslo
20 06 000 010
☎ 1/-/10/60

typ pásky: akrylová oboustranná páska
■ šířka pásky: 18 mm ■ délka návinu:
3 m ■ tloušťka pásky: 1 mm ■ přilnavost
k podkladu: 2 kg/30 cm ■ doporučená
skladovací teplota: 5–40 °C ■ rozsah
pracovních teplot: 5–40 °C ■ odolné UV
■ voděodolný spoj ■ materiál lepidla:
akryl ■ předpokládané použití: hobby,
dílna, zahrada ■ rozměr: 88 × 18 mm
■ prodejní obal: 1 ks, blistr



8 592920 052860



Reflexní bezpečnostní pásky

obecné číslo
F6070

typ 25/2 REFLEX
TAPE
objednávkové číslo
20 05 000 010
☎ 12/-/-/216

typ pásky: reflexní bezpečnostní
samolepicí páska ■ šířka pásky: 25 mm
■ délka návinu: 2 m ■ tloušťka pásky:
0,19 mm ■ přilnavost k podkladu:
1,5 N/10 mm ■ doporučená skladovací
teplota: -20 °C až +80 °C ■ rozsah
pracovních teplot: -25–90 °C
■ odolné UV ■ materiál lepidla: kaučuk
■ předpokládané použití: hobby,
cyklistika, bezpečnostní prvek ■ rozměr:
53 × 53 × 25 mm ■ prodejní obal: 12 ks,
display box



8 592920 041048



TECHNICKÁ SEKCE

www.emostechnic.cz

Našim zákazníkům dodáváme komplexní a systémová řešení včetně servisní činnosti v oblasti dodávek, montáže a servisu. Naším hlavním úkolem je každodenní zlepšování zákaznického servisu a technické podpory. Záruku kvality naší práce reprezentuje certifikát ISO 9001.

- Televizní kabelové rozvody a anténní systémy
- Elektronické zabezpečovací signalizace
- Elektronické požární signalizace
- Komerové systémy
- Systémy kontroly vstupu a docházky
- Ozvučovací systémy
- Telekomunikační systémy
- Datové optické a metalické sítě
- Mikrovlnné spoje a bezdrátové komunikační sítě
- Projekční činnost v oblasti elektro
- Repase baterií

KONTAKTY V ČR



Technický ředitel

tel.: + 420 581 261 262

e-mail: lupacm@emos.cz

Anténní a SAT technika

tel.: + 420 581 261 211

e-mail: sta@emos.cz

Elektrické zabezpečovací systémy

tel.: + 420 581 261 201

e-mail: ezs@emos.cz

Telekomunikace a datové sítě

tel.: +420 581 261 221

e-mail: telekomunikace@emos.cz

Repase baterií

tel.: +420 581 261 234

e-mail: repase@emos.cz

Elektrické zabezpečovací systémy



NABÍZÍME PROJEKT, MONTÁŽ, SERVIS A REVIZE:

Elektrické zabezpečovací systémy – EZS

- Pro ochranu předmětovou i prostorovou, vnitřní i vnější
- Pro ochranu plášťovou a perimetrickou včetně napojení na PCO

Elektrické požární systémy – EPS

- Kompletní systémy EPS včetně napojení na PCO a evakuační rozhlas

Komerové systémy

- Od jednoduchých kamer až po městské systémy

Docházkové a přístupové systémy a systémy kontroly strážní služby

- Zmonitorujeme pohyb osob ve vašem objektu

Domácí telefony

- Audiotelefony
- Videotelefony

Systémy ozvučení

- Vnitřní prostory i venkovní prostranství

Vyvolávací systémy

- Výdej stravy, nasměrování klientů
k hledané službě a jejich řazení do fronty



Telekomunikace a datové sítě

NABÍZÍME PROJEKT, MONTÁŽ, SERVIS A REVIZE:

Pobočkové telefonní ústředny

- Autorizovaný partner pro pobočkové ústředny firem ALCATEL – LUCENT, 2N TELEKOMUNIKACE
- Partner prodeje produktů společností O2, T-Mobile
- Provádíme servis, dodávku a rozšíření i ostatních značek telefonních ústřed

VoIP komunikační systémy

- Návrh, dodávka, realizace komplexního řešení VoIP telefonie dle potřeb zákazníků

IP přístupové systémy 2N TELEKOMUNIKACE

- Zajištění vstupu pro různé typy identifikace (RFID, kódová klávesnice, otisk prstu, Bluetooth, video)



reddot design award
winner 2017

Mikrovlnné spoje

- Bezdrátové propojení LAN a WAN sítí, pobočkových telefonních ústřed, přenos videosignálů
- Návrh a dodávka realizace Wi-Fi řešení

Koncová telekomunikační zařízení

- VoIP telefony, bezdrátové DECT telefony, klasické analogové telefonní přístroje
- GSM brány s připojením na VoIP i ISDN
- Dveřní komunikátory IP 2N TELEKOMUNIKACE

Datové sítě

- Rozvody strukturované kabeláže CAT 5E, CAT6, CAT 6A
- Kompletní datové sítě pro školy, firmy i rodinné domy
- Certikovaný partner systému SOLARIX

Optické sítě

- Návrhy, realizace, měření a opravy optických sítí
- Vlastníme kompletní techniku na měření i svařování optických vláken
- FTTH sítě – kompletní realizace a zajištění provozu

Anténní a satelitní technika

Anténní soustavy pro individuální a společný příjem

NABÍZÍME MONTÁŽ, INSTALACI A SERVIS:

- Společných televizních antén pro bytové zástavby, rekreační střediska, firemní objekty, hotelové komplexy, vybavení učeben
- Komponentů televizních rozvodů od zesilovačů přes široký sortiment pasivních prvků až po účastnické zásuvky
- Dodávky TV a SAT DVB-S přijímačů a příslušenství
- Dodávka montáž digitálních terestriálních přijímačů pro příjem DVB-T
- Návrhy, výstavba a servis radiových sítí
- Multimediální systémy
- Revize a opravy



Table with 3 columns: obecné číslo, objednávkové číslo, strana číslo. Rows include categories like Baterie, Nabíječky, Světly, Lighting, etc.

Table with 3 columns: obecné číslo, objednávkové číslo, strana číslo. Rows include categories like Baterie, Nabíječky, Světly, Lighting, etc.

Table with 3 columns: obecné číslo, objednávkové číslo, strana číslo. Rows include categories like Baterie, Nabíječky, Světly, Lighting, etc.

Table with 3 columns: obecné číslo, objednávkové číslo, strana číslo. Rows include categories like Baterie, Nabíječky, Světly, Lighting, etc.

Table with 3 columns: obecné číslo, objednávkové číslo, strana číslo. Rows include categories like Baterie, Nabíječky, Světly, Lighting, etc.

Table with 3 columns: obecné číslo, objednávkové číslo, strana číslo. Rows include categories like Baterie, Nabíječky, Světly, Lighting, etc.

Baterie
Nabíječky, powerbanky, zdroje
Svítlivky
Lighting
Meteeustance, teplooměry, váhy
TV, audio, příslušenství
Produžovači, pítvody, navijáky
Kabely
Videotelefony, zvonky
Antény, DVB-L/12, příslušenství
Multimetry, zkoušečky
Termostrasty, detektory CO a kouře
Instalační materiál, pasty

Table with 3 columns: objednávkové číslo, obecné číslo, strana číslo. Contains product codes and page references.

Table with 3 columns: objednávkové číslo, obecné číslo, strana číslo. Contains product codes and page references.

Table with 3 columns: objednávkové číslo, obecné číslo, strana číslo. Contains product codes and page references.

Table with 3 columns: objednávkové číslo, obecné číslo, strana číslo. Contains product codes and page references.

Table with 3 columns: objednávkové číslo, obecné číslo, strana číslo. Contains product codes and page references.

Katalog zboží EMOS / **VYSVĚTLIVKY A DŮLEŽITÉ ODKAZY****QR kódy v katalogu**

QR kódy v tomto katalogu obsahují hypertextový odkaz. Uživatel po naskenování QR kódu mobilním telefonem získá informaci o nabízeném výrobku.

**Dětské bezpečnostní clonky**

Tato ikona v katalogu upozorňuje na přítomnost bezpečnostních dětských clonek u zásuvek prodlužovacích přívodů nebo přepětových ochran.

**E-shop pro obchodní partnery**

Na adrese <https://b2b.emos.cz> máme umístěn e-shop pro obchodní partnery. Neváhejte a využijte možnost on-line nakupování našich produktů, kdykoliv je potřebujete.

**Návody ke zboží**

<https://b2b.emos.cz/ke-stazeni>

Zde naleznete všechny návody zboží, které máme k dispozici, a to i pro vyřazené položky. Návody zboží lze rovněž stáhnout z detailu produktu.

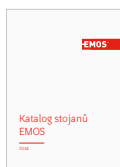
**Katalog stojanů a dalších POS/POP materiálů**

<https://b2b.emos.cz/tiskoviny>

Potřebujete vaši prodejnu vybavit stojany a jinými POS materiály? Vyberte si z našeho katalogu a domluvte se s naším obchodním zástupcem.

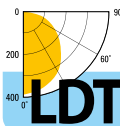
**Fotometrická data**

www.emos.eu/download

Zde naleznete fotometrická data určená pro zpracování světelných projektů pomocí softwareových nástrojů, jako jsou např. DIALUX nebo RELUX.

**Balení**

- A - spotřeba
- B - množství produktů ve skupinovém balení
- C - množství produktů v in-kartonu
- D - množství produktů v kartonu

A/ B/ C/ D

Baterie

Nabíječky,
powerbanky,
zdráje

Svítlivky

Lighting

Meteo stanice,
teploměry,
váhyTV, audio
příslušenstvíProdlužovací
přířady,
navíječky

Kabely

Videotelefony,
zvonkyAntény,
DVB-T/T2,
příslušenstvíMultimetry,
zkoušečkyTermostaty,
detektory CO
a kouřeInstalační
materiál,
pásy

		Baterie
		Nabíječky, powerbanky, zdroje
		Svítilny
		Lighting
		Meteostanice, teploměry, váhy
		TV, audio příslušenství
		Prodlužovací přívody, navijáky
		Kabely
		Videotelefony, zvonky
		Antény, DVB-T/T2, příslušenství
		Multimetry, zkoušečky
		Termostaty, detektory CO a kouře
		Instalační materiál, pásky

Baterie		
Nabíječky, powerbanky, zdroje		
Svítlíky		
Lighting		
Meteostanice, teploměry, váňy		
TV, audio přisloušenství		
Prodlužovací přívody, navíjačky		
Kabely		
Videotelefony, zvonky		
Antény, DVB-T/T2, přisloušenství		
Multimetry, zkoušečky		
Termostaty, detektory CO a kouře		
Instalační materiál, pásky		

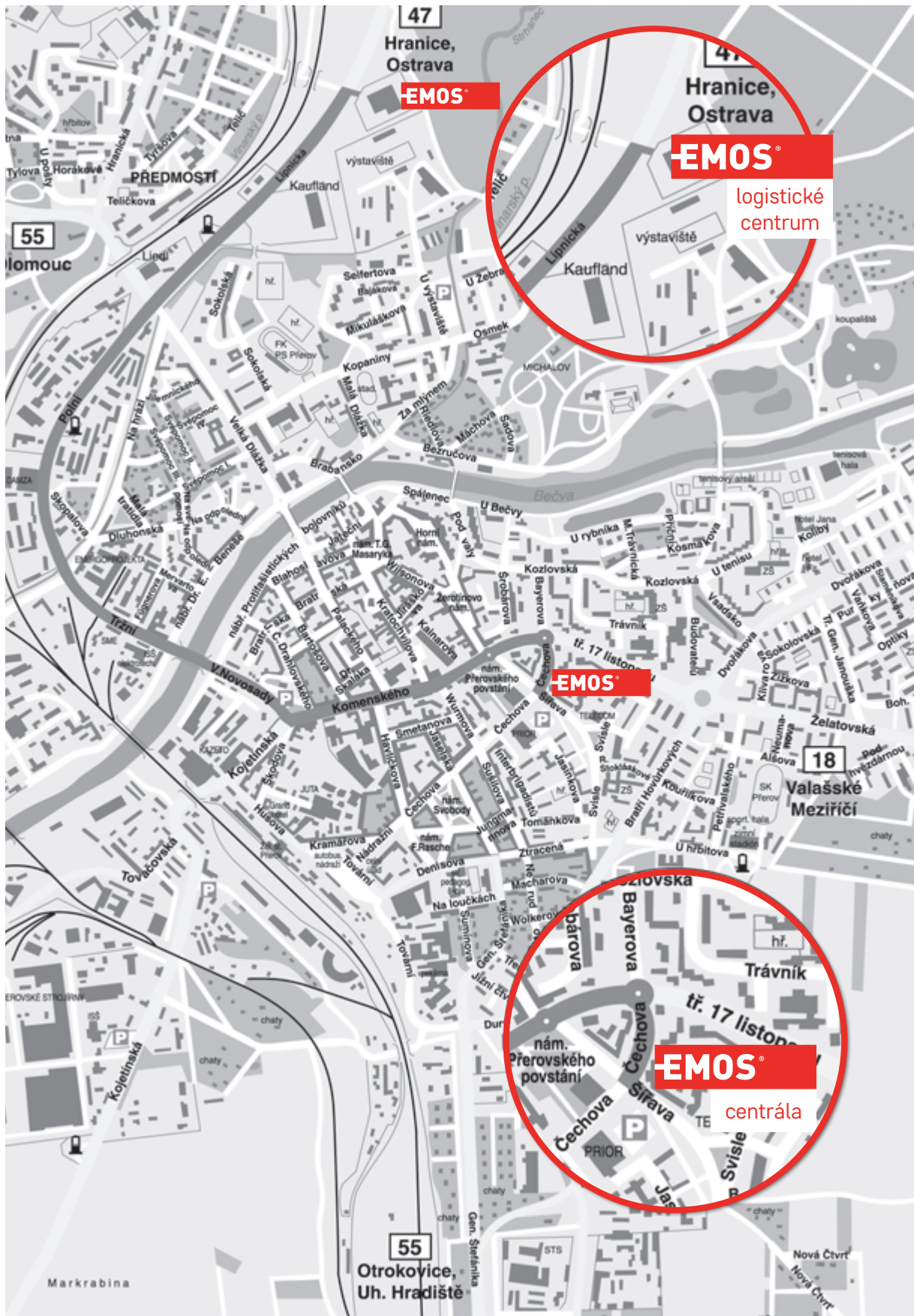

EMOS

EMOS

logistické centrum

EMOS

EMOS

centrála

Děláme
život
jednodušší

20

EMOS spol. s r. o.
Šířava 295/17
750 02 Přerov I – Město
Zákaznické centrum:
tel.: +420 581 261 270-2
fax: +420 581 261 112
e-mail: objednavky@emos.cz

Logistické centrum EMOS spol. s r. o.
Lipnická 2844
750 02 Přerov
Reklamační:
tel.: +420 581 261 281
e-mail: reklamace@emos.cz
www.emos.cz

EMOS SK s. r. o.
Hlinická 409/22
014 01 Bytča, Slovenská republika
tel.: +421 415 523 154
fax: +421 415 523 153
e-mail: emos@emos.sk
www.emos.sk

www.emos.eu

Y10348

