

# STANLEY®

## KATALÓG 2020/2021

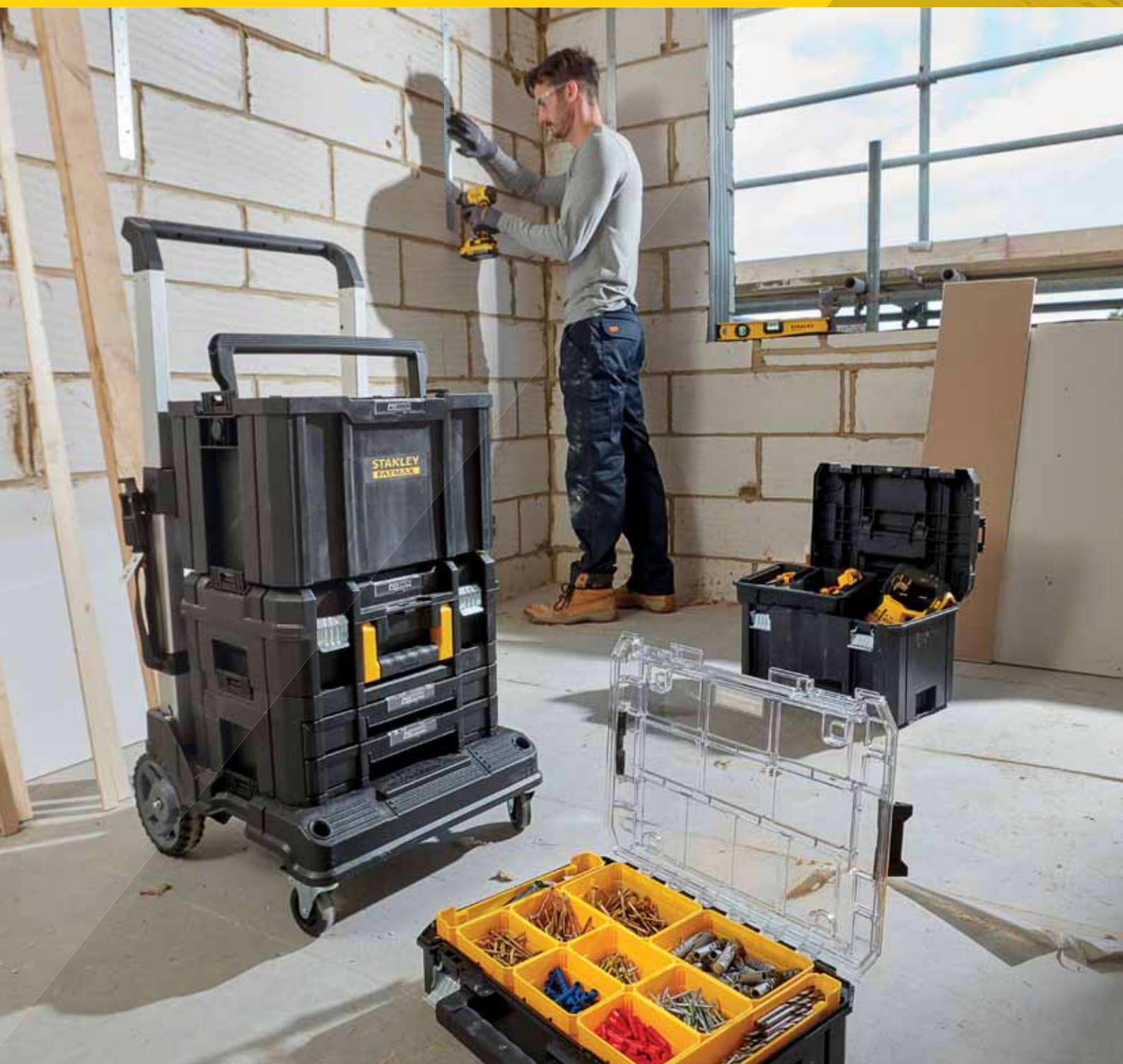

# POMÁHAME L'UĎOM V ICH PRÁCI

Naším cieľom v spoločnosti STANLEY je pomáhať ľuďom v ich práci s naším náradím. Preto neustále vyvíjame nové produkty, ktoré uľahčia, zrýchlia a spríjemnia prácu.

Vedľa ručného náradia a úložných boxov a systémov, prichádzame na trh i s novým radom elektrického náradia **Stanley FatMax®**. V každom ohľade se snažíme naplniť náš slogan a sľub „Performance in Action“.





**“ STANLEY  
- NÁRADIE NA  
KAŽDODENNÉ  
POUŽITIE ”**

**9.0**  
z 10

**reevoo**



# NOVÉ VÝROBKY A INOVÁCIE

My zo spoločnosti Stanley Black&Decker sme veľmi hrdí na naše výrobky. Zvláštnu pozornosť si zasluhujú výrobky s označením FatMax®, ktoré musia spĺňať veľmi prísne kritériá, ako sú kvalita, ergonómia, pridaná hodnota.

Všetko začína prieskumom, čo profesionálny užívateľ od nášeho náradia očakáva. Získané informácie potom využívame ku konštrukcii profesionálneho náradia na každodenné používanie a vylepšenie existujúceho náradia.

Spoločnosť Stanley Black&Decker patrí k leadrom na trhu v oblasti inovácie výrobkov. Každý rok prichádzame so stovkami nových a inovovaných produktov, aby sme zrýchlili, zlepšili a uľahčili prácu našim zákazníkom.

Prehľad o našich výrobkoch, akčných ponukách, súťažiach apod. nájdete na našich webových stránkach.

[www.stanleyworks.cz](http://www.stanleyworks.cz)

# VYVINUTÉ PRE PROFESIONÁLOV

Spoločnosť Stanley bola založená v roku 1843 ako železiarsky podnik. Spoločnosť patrí k americkému koncernu (US) **Stanley Black&Decker** so sídlom v New Britain, Connecticut.

V dnešnej dobe spoločnosť Stanley vyvíja a distribuuje ručné náradie, elektrické náradie a príslušenstvo, vrátane riešenia pre ukladanie a prenášanie, a zaujíma hlavné postavenie medzi dodávateľmi uceleného sortimentu pre profesionálov i náročných domácich kutilov.

Naším cieľom je poskytovať pritom profesionálom, domácim kutilom inšpiráciu a podporu, ktorá im umožní, aby ich výrobky boli vždy niečím veľkolepým a jedinečným. Uživateľov potom sprevádzame pri realizácii všetkých krokov projektu – od prípravy cez montáž až po dokončovacie práce.

Všetky naše výrobky splnia očakávanie náročného užívateľa, pokiaľ ide o dlhú životnosť, výkonnosť a ergonómiu. Každý výrobok preto vo fázi vývoja podstupuje rozsiahle skúšky. Tak vzniká pod značkou **Stanley FatMax®** vždy najlepšia možná kombinácia vybavenia, výkonnostných znakov a ergonómie s vynikajúcim pomerom cena/výkon.

Na všetky typy elektrického náradia **Stanley FatMax®** ponúkame za predpokladu online registrácie elektrického výrobku na stránkách [www.stanley.eu/3](http://www.stanley.eu/3) uskutočnené do 4 týždňov od zakúpenia **trojročnú záruku** výrobcu vzťahujúcu sa na výrobné a materiálové vady. V prípade, že sa neregistrujete, obdržíte v každom prípade zákonnú záruku výrobcu na chyby spracovania alebo materiálu. Presné znenie záručných podmienok nájdete na adrese [www.stanley.eu/3](http://www.stanley.eu/3)

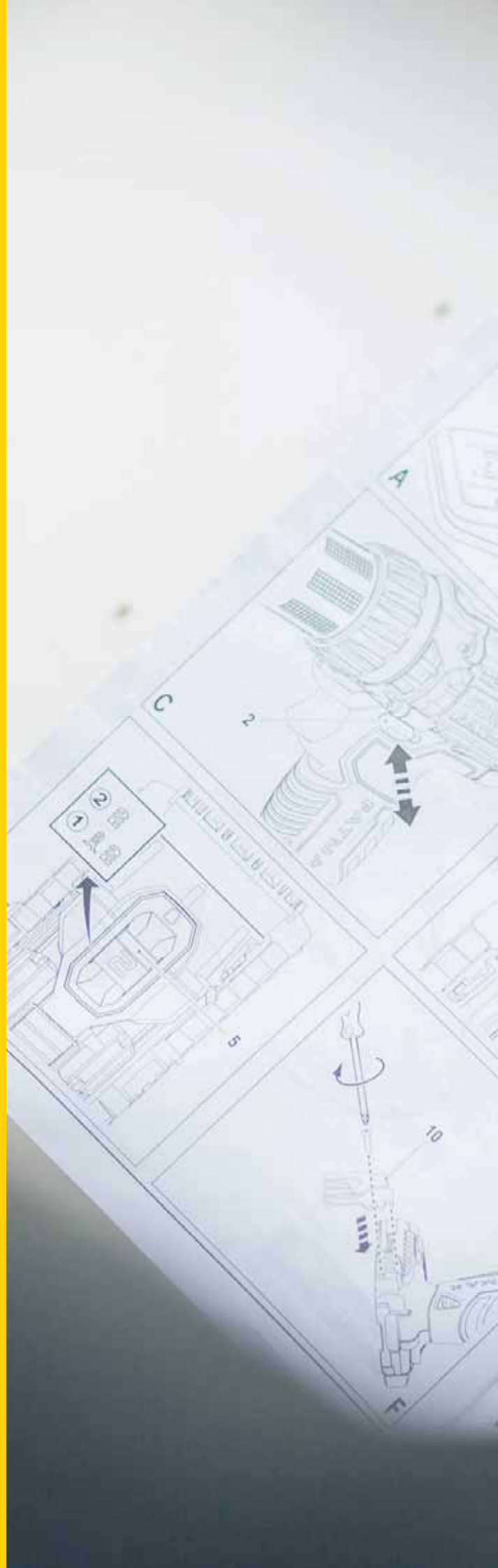



Save all warnings and instructions for future reference. The term "power tool" in all of the warnings listed below refers to your mains-operated (corded) power tool or battery-operated (cordless) power tool.

1. **Work area safety**
  - a. Keep work area clean and well lit. Clutter or dark areas invite accidents.
  - b. Do not operate power tools in explosive atmospheres such as in the presence of flammable liquids, gases or dust. Power tools create sparks which may ignite the dust or fumes.
  - c. Keep children and bystanders away while operating a power tool. Distraction can cause serious injury.

2. **Electrical safety**
  - a. Power tool plugs must match the outlet. Never modify the plug in any way. Do not use any adapter plugs with earthed (grounded) power tools. Unearthed power tools and double insulated tools are exempt from the above requirements.
  - b. Avoid body contact with earthed or grounded surfaces such as pipes, radiators, ranges and electrical appliances. There is a risk of electric shock.
  - c. Do not expose power tools to rain or wet conditions. If your tool is wet, do not use it until it is completely dry.
  - d. Do not abuse the cord. Never use the cord for carrying, pulling or unplugging the power tool. Cold leads from heat, oil, sharp edges or other damage can cause electric shock.

3. **Personal protection**
  - a. Wear eye protection. Always use eye protection when using power tools. Use safety glasses with side shields for appropriate work.
  - b. Prevent unnecessary noise. Use ear protection when working in noisy areas.
  - c. Prevent unnecessary dust. Use dust masks when working in dusty areas.
  - d. Prevent unnecessary vibration. Use vibration protection when working with vibrating tools.

www.electricsystems.co.uk  
 RG

# NAŠA PRODUKTOVÁ RADA

## STANLEY



# SOLÍDNE, DOBRE VYROBENÉ NÁRADIE

... na každodenné použitie



## STANLEY FATMAX

# VYLEPŠENÉ VÝROBKY NA JEDNODUCHŠIU A RÝCHLEJŠIU PRÁCU

... silnejší úder, ostrejší rez, rýchlejšia práca



# VYSVETLIVKY K INFORMÁCIÁM O PRODUKTOCH

Ďalej je príklad znázornenia výrobkov STANLEY®. Hlavné vlastnosti produktu a dostupné typy modelov sú jasne označené v prehľadnej tabuľke.

## FATMAX® ANTIVIBRAČNÉ KLADIVO 397 G

**STANLEY**  
**FATMAX**



Označenie pre nové produkty

**NOVÉ**

STANLEY	Popis				Cena
FMHT1-51260	FatMax® Antivibračné kladivo 397 g	X	2	3253561512605	35,25
FMHT1-51244	FatMax® Antivibračné kladivo 480 g	-	2	3253561512445	38,95
FMHT1-51249	FatMax® Antivibračné kladivo 397 g	X	2	3253561512490	35,25

**0 - 10 - 789**

Označenie výrobku

Popis

Typ balenia

'X' = na karte  
'-' = voľné

Predajné balenie

- počet kusov v obchodnom balení

EAN kód

Alternatívne kódy

**XTHT1-51124**

XTHT = FatMax® Pro Hand Tools  
FMHT = FatMax® Hand Tools  
STHT = Stanley Hand Tools  
STST = Stanley Storage

# STANLEY KATALÓG

## VYSVETLENIE NOVÉHO ZNAČENIA STANLEY

### STANLEY

Výrobky označené STANLEY® sú určené pre hobby použitie.

### STANLEY FATMAX

STANLEY® FatMax® (predtým FatMax®) sú výrobky s dôrazom na kvalitu určené pre remeselníkov.

### STANLEY FATMAX

STANLEY® FatMax® (predtým FatMax® Xtreme™) je prémiový výrobok určený pre profesionálov.

## TIPY A RADY NAŠICH EXPERTOV

Pozrite sa na Tipy a rady našich odborníkov, ktoré vám zjednodušia prácu a poradia vám pri výbere vhodného náradia.

**RADY EXPERTA**

**AKO SI SPRÁVNE VYBRAŤ LASEROVÝ NÁSTROJ**

**ROTAČNÉ LASERY**

Ak vykonávate stavebné úpravy požadujúce vyššiu presnosť (napr. 1,5 mm/30 m) pri značnom plošnom rozsahu merania, budú pre vás najlepšou voľbou rotačné lasery X700LR a X750L-G v kombinácii s detektorom laserového lúča – táto zostava je vhodná na profesionálne používanie. Systém automatickej nivelácie je veľmi jednoduchý a používateľsky prijateľný. Laser X600LR s doplnkovými funkciami uspokojí aj požiadavky stavebníkov pri dokončovacích prácach.

**KRÍŽOVÉ LASERY**

Krížové lasery sú nástroje vhodné najmä na dokončovacie práce. Budovanie priečok, inštalácia podlahov, montáže zábrubní, sanitárnych zariadení, rozmiestnenie nábytku a pod... To všetko môžete vykonávať pomocou krížového lasera.

**LASEROVÉ VODOVÁHY**

Najjednoduchšie laserové prístroje pri dokončovacích prácach, ktoré vám dajú danú rovinu na dlhšiu vzdialenosť.

**AL24 AUTONIVELAČNÝ LASER**

Samoniveláčna automatická nástroj na vonkajšie stavebné práce, príjazdových ciest a pod. S presnosťou 1,5 mm/30 m.

**PODPOROVÉ LASERY**

Nástroje na meranie v sádkach a v podlažiach. Dajú vám presnú rovinu.

**RADY EXPERTA**

**PRÍPRAVA NA MERANIE POVRCHOV A ROHOV**

Na zameranie roviny stavebných základov, príjazdovej cesty či výšky stĺpkov oplotenia použite optickú vodovahu alebo rotačný laser pre väčšiu presnosť merania.

Na overenie výsledku merania preneste rotačný laser na druhú stranu zameriavaného objektu a zamerajte rovinu.

Na slišku použite detektor laserového lúča.

Nezabúdajte, že rotačné a optické vodovahy vyžadujú občasné kontrolu/kalibráciu. Prístroje môžete skontrolovať a skalibrovať podľa návodu v manuáli. Kalibráciu nemusí vykonávať výrobca ani servis a nie je predmetom záruky.

Laserové a optické prístroje sú presné meradlá; ich uskladneniu a používaniu musí byť venovaná zodpovedajúca starostlivosť. Podpovrchové vyhladávače nezabudnite na umiestnení na pracovnom povrch zapnúť.

# OBSAH

10



## MERANIE A ZNAČENIE

- 12 Zvinovacie metre
- 16 Pásma
- 17 Meracie kolieska
- 20 Linkovacie šnúry
- 22 Uholníky
- 25 Vodováhy

30



## LASERY A ELEKTRONICKÉ ZARIADENIA

- 32 Ručné laserové diaľkomery
- 33 Rotačné lasery
- 34 Linkové a krížové lasery
- 37 Bodové lasery
- 38 Optické vodováhy, detektory
- 40 Príslušenstvo
- 44 Podpovrchové detektory
- 45 Intelitools

46



## NÁRADIE NA REZANIE

- 48 Nože s odlamovacou čepeľou
- 50 Nože so zasúvacou čepeľou
- 51 Nože s pevnou čepeľou
- 53 Bezpečnostné nože a rezáky
- 56 Športové, špeciálne a hobby nože
- 59 Náhradné nožové čepele
- 66 Píly

72



## STAVEBNÉ NÁRADIE

- 73 Pilníky, rašple
- 74 Surforn
- 77 Demoličné náradie
- 81 Kladivá
- 84 Náradie na sadrokartón

89



## SPONKOVANIE, NITOVANIE A LEPENIE

- 91 Sponkovacie kladivá
- 91 Sponkovacie kliešte
- 94 Elektrické sponkovacie pištole
- 95 Sponky
- 96 Nitovacie kliešte
- 97 Pištole na tavné lepidlo

101



## TESÁRSKE NÁRADIE

- 102 Dláta
- 104 Svorky

108



## NÁRADIE PRE MECHANIKOV

- 109 Skrutkovače
- 118 Bity
- 121 Náradie pre inštalatérov
- 122 Súpravy hlavíc a príslušenstvo
- 129 Kľúče
- 135 Kliešte
- 141 Špeciálne kliešte

146



## ÚLOŽNÉ SYSTÉMY NA NÁRADIE

- 147 Tašky na náradie
- 153 Opasky a púzdra na náradie
- 156 Pojazdne boxy
- 160 Boxy na náradie
- 168 Organizéry
- 170 Podstavce na rezanie (kozy)
- 173 Závesný systém a dielenský nábytok

175



## SVIETIDLÁ

- 176 Svetidlá

# MERANIE A ZNAČENIE



# RADY EXPERTA



JOHN DAVIES

## TIPY PRI PRÁCI SO ZVINOVAČÍMI METRAMI

### ZVÝŠENIE PRESNOSTI

Presnosť merania zvýšite ľahkým naklopením pásky a priložením jej hrany čo najtesnejšie k meranému povrchu.



### ZNAČENIE OBLÚKOV

Veľké kruhy či oblúky ľahko vyznačíte zavesením koncového háčika ku skrutke či klincu, priložením ceruzky vo zvolenej vzdialenosti a jej otáčaním okolo osi.



### MINIMALIZOVANIE CHÝB PRI MERANÍ

Ak vkladáte predmet do iného, napr. dvere do rámu, možnosť chyby nameranej hodnoty znížite vyznačením skutočnej hodnoty ceruzkou na zadnú stranu metra a jej prenesením na dvere. Toto je zjednodušené pri metroch FatMax, ktorých koncový háčik je možné zachytiť 3 spôsobmi. Značka ceruzkou je ľahko umývateľná vlhkou handričkou.

### ZNAČENIE POZDĹŽNYCH ČIAR

Na značenie pozdĺžnych čiar s hranou predmetu využite malý vrub na koncovom háčiku, ku ktorému priložíte hrot ceruzky; čelnú stranu zvinovacieho metra alebo prst použite ako zádržku na udržanie stálej vzdialenosti od hrany.



### NASTAVENIE ROVNAKEJ VZDIALENOSTI

Na nastavenie vzdialenosti nosníkov použite vhodnú mierku s dĺžkou 40 cm/16".

### ZVÝŠENIE PRESNOSTI

V niektorých prípadoch, keď by mohol koncový háčik negatívne ovplyvniť presnosť merania (napr. kvôli nemožnosti priložiť pásku k meranému povrchu), použite iný vhodný bod, napr. značku hodnoty 10 cm a od výsledku merania potom túto hodnotu odčítajte.



### ZABRÁNENIE POŠKODENIU METRA

Aby ste predišli zbytočnému poškodeniu vášho zvinovacieho metra, vždy dbajte na kontrolu rýchlosti navíjania pásky.

### TIPY PRE ELEKTRIKÁROV

Vďaka konštrukcii koncového háčika STANLEY® metrov je možné zachytiť a pretiahnuť kábel cez dutiny. Túto možnosť iste ocenia elektrikári a pod.

### PRIAMÉ LINKY

Ak nemáte pravítko, narysujte rovnú čiaru pozdĺž pásky zvinovacieho metra priloženého stupnicou k povrchu.

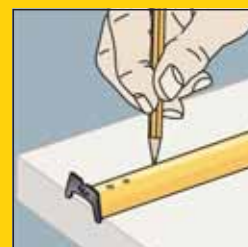

# STANLEY® MERANIE A ZNAČENIE

## ZVINOVACIE METRE

Zvinovacie metre STANLEY® sú veľmi presné, plne zodpovedajúce Európskej triede presnosti II., čo v praxi znamená, že maximálna povolená odchýlka pri dĺžke 3 m je menšia než milimeter.

## EVROPSKE NORMY PRESNOSTI



### POVOLENÉ ODCHÝLKY

1 m	2 m	3 m	5 m	8 m	10 m
0,5 mm	0,7 mm	0,9 mm	1,3 mm	1,9 mm	2,3 mm
1 mm	1,4 mm	1,8 mm	2,6 mm	3,8 mm	4,6 mm

## STANLEY® FATMAX®

BladeAmor povlak  
na prvých 100 mm znižuje  
riziko zlomenia meracej pásky o 95%



Trieda presnosti: II

Spona pre pripevnenie na opasok

Šírka pásky 32 mm  
umožňuje jednoduché načítanie  
číselných údajov. Možnosť takmer  
4 m vysunutia bez opory - ideálne  
pre meranie jedinou osobou

Koncový háčik  
je spojen 3 nitmi  
- o 40 % pevnejšie  
než spojenie 2 nitmi.



Koncový háčik, i vymeniteľný XL  
háčik, pre presné  
meranie vonkajších  
aj vnútorných rozmerov

Gumové opláštenie  
umožňuje pevné držanie

Páska potiahnutá  
vrstvou MYLAR®  
je až 10x odolnejšia  
voči oderu ako bežné  
lakované pásy

Antikoróznny  
povlak povrchu  
meracej pásky

STANLEY	dĺžka v m	šírka v mm				Cena bez DPH	Cena s DPH
XTHTO-36003	5	32	X	4	3253560360030	24,79	29,75
XTHTO-36004	8	32	X	4	3253560360047	28,13	33,75
XTHTO-36005	10	32	X	4	3253560360054	29,96	35,95

# ZVINOVACIE METRE

## FATMAX® ZVINOVACIE METRE AUTOLOCK

**STANLEY**  
**FATMAX**



- Možnosť vysunutia pásky bez opory 3,3 m uľahčuje vykonávanie merania jednou osobou
- Meracia páska s povlakom MYLAR® je až 10x odolnejšia proti oderu než bežné lakované povrchy
- BladeArmor povlak na prvých 80 mm znižuje riziko zlomenia pásky o 95 %
- Inovatívny blokovací zámok pásky Autolock
- Spojenie koncového háčika 3 nitmi je o 40 % pevnejšie než spojenie 2 nitmi
- Vymeniteľný XL háčik a magnet
- Gumové opláštenie umožňuje pevné držanie

STANLEY	dĺžka v m	šírka v mm				Cena bez DPH	Cena s DPH
XTHT0-33671	5	32	X	6	3253560336714	26,46	31,75
XTHT0-33501	8	32	X	6	3253560335014	29,96	35,95

## FATMAX® BLADE ARMOR® ZVINOVACIE METRE

**STANLEY**  
**FATMAX**



- Možnosť vysunutia pásky bez opory 3,35 m uľahčuje vykonávanie merania jednou osobou
- Meracia páska s povlakom MYLAR® je až 10x odolnejšia proti oderu než bežné lakované povrchy
- BladeArmor povlak na prvých 100 mm znižuje riziko zlomenia pásky o 95 %
- Meracia páska široká 32 mm uľahčuje odčítanie nameraných hodnôt
- Spojenie koncového háčika 3 nitmi je o 40 % pevnejšie než spojenie 2 nitmi
- Špeciálny tvar koncového háčika umožňuje jeho zachytenie na hornej aj spodnej strane aj na boku
- Gumové opláštenie umožňuje pevné držanie

STANLEY	dĺžka v m	šírka v mm				Cena bez DPH	Cena s DPH
0-33-720	5	32	X	4	3253560337209	17,04	20,45
0-33-728	8	32	X	4	3253560337285	21,46	25,75
0-33-811	10	32	X	4	3253560338114	28,13	33,75

## FATMAX® ZVINOVACIE METRE S MAGNETICKÝM HÁČIKOM

**STANLEY**  
**FATMAX**



- Možnosť vysunutia pásky bez opory 3,30 m uľahčuje vykonávanie merania jednou osobou
- Meracia páska s povlakom MYLAR® je až 10x odolnejšia voči oderu než bežné lakované povrchy
- BladeArmor povlak na prvých 80 mm znižuje riziko zlomenia pásky o 90 %
- Meracia páska široká 32 mm uľahčuje odčítanie nameraných hodnôt
- Spojenie koncového háčika 3 nitmi je o 40 % pevnejšie než spojenie 2 nitmi
- Odnímateľný magnet z háčiku
- Gumové opláštenie umožňuje pevné držanie

STANLEY	dĺžka v m	šírka v mm				Cena bez DPH	Cena s DPH
FMHT0-33864	5	32	X	4	3253560338640	16,88	20,25
FMHT0-33868	8	32	X	4	3253560338688	21,63	25,95

## FATMAX® ZVINOVACÍ METER S KLÚČENKOU

**STANLEY**  
**FATMAX**



- Možnosť vysunutia pásky bez opory 90 cm
- Presný začiatkový bod merania – háčik s vôľou kompenzuje rozdiel pri vnútornom a vonkajšom meraní
- Odolné a ergonomické plastové ABS púzdro s pogumovaným povrchom

STANLEY	dĺžka v m	šírka v mm				Cena bez DPH	Cena s DPH
FMHT1-33856	2	13	-	36	3253561338564	4,04	4,85

## ZVINOVACIE METRE POWERLOCK® S KOVOVÝM PÚZDROM

### STANLEY



- Odolné a ergonomické kovové púzdro s chrómovaným povrchom
- Povrchová úprava meracej pásky Mylar® odolná proti oderu – desaťnásobná životnosť oproti obyčajnej páske
- Presný začiatkový bod merania – háčik s vôľou kompenzuje rozdiel pri vnútornom a vonkajšom meraní
- Hodnota vnútorného merania určená iba pripočítaním 5 cm na dĺžku púzdra metra
- Trieda presnosti II, pružinové navíjanie meracej pásky s možnosťou zablokovania
- Spona na upevnenie na opasok
- Háčik pripevnený 3 nitmi – tzn. o 40 % pevnejšie spojenie než pri použití 2 nitov a zníženie pravdepodobnosti odlomenia

STANLEY	dĺžka v m	šírka v mm				Cena bez DPH	Cena s DPH
0-33-218	3	12,7	X	6	3253560332181	6,54	7,85
1-33-218	3	12,7	-	30	3253561332180	6,54	7,85

## ZVINOVACIE METRE POWERLOCK® S PLASTOVÝM ABS PÚZDROM

### STANLEY



- Odolné a ergonomické plastové ABS púzdro s chromovaným povrchom
- Povrchová úprava meracej pásky MYLAR® odolná proti oderu – desaťnásobná životnosť oproti obyčajnej páske
- Presný počiatkový bod merania – háčik s vôľou kompenzuje rozdiel pri vnútornom a vonkajšom meraní
- Trieda presnosti II
- Hodnota vnútorného merania určená prostým pričítaním 5 cm na dĺžku púzdra metra
- Háčik pripevnený 3 nitmi – tzn. o 40 % pevnejšie spojenie než pri použití 2 nitov
- Pružinové navíjanie meracej pásky s možnosťou zablokovania
- K dispozícii v prevedení meracej pásky šírky 12,7; 19 a 25 mm
- Spona na upevnenie na opasok

STANLEY	dĺžka v m	šírka v mm				Cena bez DPH	Cena s DPH
0-33-238	3	12,7	X	6	3253560332389	5,79	6,95
1-33-238	3	12,7	-	30	3253561332388	5,79	6,95
0-33-041	3	19	X	6	3253560330415	5,96	7,15
1-33-041	3	19	-	25	3253561330414	5,96	7,15
0-33-194	5	19	X	6	3253560331948	15,21	18,25
1-33-194	5	19	-	18	3253561331947	15,13	18,15
0-33-195	5	25	X	4	3253560331955	20,38	24,45
1-33-195	5	25	-	12	3253561331954	20,38	24,45
0-33-198	8	25	X	4	3253560331986	23,71	28,45
1-33-198	8	25	-	12	3253561331985	23,29	27,95
0-33-442	10	25	X	4	3253560334420	29,79	35,75
1-33-442	10	25	-	12	3253561334429	29,79	35,75

## ZVINOVACIE METRE TYLON™

### STANLEY



- Povrchová vrstva materiálu Tylon zaisťuje väčšiu odolnosť proti opotrebeniu a odreniu značenia meracej pásky
- Číselné údaje sú na strede pásky, čo umožňuje presnejšie vykonávanie a odčítavanie meraní
- Kompaktné, ergonomické púzdro s gumovým opláštením
- Púzdro s mäkkým, gumovým plášťom odoláva nárazom a veľmi dobre chráni meraciu pásku
- Trieda presnosti II
- Pohyblivý háčik umožňuje presné meranie ako vnútorných, tak aj vonkajších rozmerov
- Spona na pripevnenie na opasok

STANLEY	dĺžka v m	šírka v mm				Cena bez DPH	Cena s DPH
0-30-687	3	12,7	X	6	3253560306878	4,63	5,55
1-30-687	3	12,7	-	12	3253561306877	4,63	5,55
0-30-697	5	19	X	6	3253560306977	6,54	7,85
1-30-697	5	19	-	12	3253561306976	6,54	7,85
0-30-657	8	25	X	6	3253560306571	9,79	11,75
1-30-657	8	25	-	12	3253561306570	9,88	11,85



## ZVINOVACIE METRE TYLON DUAL LOCK™

### STANLEY



- Odolné pogumované púzdro metra
- Odolná povrchová úprava meracej pásky Tylon
- Blokovací mechanizmus automaticky drží pásku v požadovanom vysunutí
- Trieda presnosti II
- Spona na upevnenie na opasok

STANLEY	dĺžka v m	šírka v mm				Cena bez DPH	Cena s DPH
STHT36802-0	3	12,7	X	6	3253560368029	5,96	7,15
STHT36803-0	5	19	X	6	3253560368036	7,63	9,15
STHT36804-0	8	25	X	6	3253560368043	10,63	12,75

## ZVINOVACIE METRE STANLEY®

### STANLEY



- Ergonomické plastové PP púzdro
- Meracia páska s lakovaným povrchom
- Blokovací zámok meracej pásky
- Presný počiatkový bod merania – háčik s vŕľou kompenzuje rozdiel pri vnútornom a vonkajšom meraní
- Trieda presnosti II
- Spona na upevnenie na opasok

STANLEY	dĺžka v m	šírka v mm				Cena bez DPH	Cena s DPH
0-30-487	3	12,7	X	6	3253560304874	3,29	3,95
1-30-487	3	12,7	-	12	3253561304873	3,29	3,95
0-30-497	5	19	X	6	3253560304973	5,13	6,15
1-30-497	5	19	-	12	3253561304972	5,13	6,15
0-30-457	8	25	X	6	3253560304577	8,13	9,75
1-30-457	8	25	-	12	3253561304576	8,13	9,75

## ZVINOVACIE METRE MAX S MAGNETICKÝM HÁČIKOM

### STANLEY



- Pogumované ergonomické púzdro
- Obojstranná meracia páska s lakovaným povrchom
- Odnímateľný magnet z háčiku
- Zväčšené blokovacie tlačidlo pro lepší kontrolu pri práci
- Kovová karabína na pripnutie
- Trieda presnosti II

STANLEY	dĺžka v m	šírka v mm				Cena bez DPH	Cena s DPH
STHT0-36121	3	19	X	6	3253560361211	8,29	9,95
STHT0-36117	5	25	X	6	3253560361174	9,88	11,85
STHT0-36118	8	25	X	6	3253560361181	12,46	14,95

## ZVINOVACIE METRE

### STANLEY



- Odolné pogumované púzdro metra
- Guma zabraňuje nechcenému sklznutiu metra zo šikmej plochy - až do úhla 40°
- Háčik pripevnený 3 nitmi- tzn. o 40 % pevnejšie spojenie než pri použití 2 nitov
- Trieda presnosti II
- Spona na upevnenie na opasok

STANLEY	dĺžka v m	šírka v mm				Cena bez DPH	Cena s DPH
STHT0-33559	3	19	X	6	3253560335595	5,63	6,75
STHT0-33561	5	28	X	6	3253560335618	8,54	10,25
STHT0-33566	8	28	X	6	3253560335663	9,96	11,95

# PÁSMA

## EURÓPSKE NORMY PRESNOSTI

Povolené odchýlky:

Tr. II	10 m	20 m	30 m	50 m	100 m
mm	2,1	4,3	6,3	10,3	20,3

Tr. III	10 m	20 m	30 m	50 m	100 m
mm	4,6	8,6	12,6	20,6	40,6

## PÁSMA OTVORENÉ S PLASTOVOU PÁSKOU

### STANLEY



- Bimateriálová rukoväť na väčšie pohodlie
- Nárazuvzdorný, veľmi odolný plastový ABS rám
- Plastová páska zosilnená sklenenými vláknami na zvýšenie presnosti meraní
- Obojstranná potlač pásky na jednoduchý odpočet meraní
- Meriaca páska je elektricky nevodivá, chránená voči UV žiareniu
- Meriaca páska je opatrená omývateľným PVC povlakom pre dlhšiu životnosť
- Integrovaný ukotvovací hrot uľahčuje meranie vykonávané jednou osobou
- Skladacia kľučka uľahčuje ukladanie a prepravu
- Skladací koncový háčik na ukotvenie pásky
- Integrovaná zarážka na prevenciu nechceného odvinutia pásma
- Stupnica dielikovaná po 2 mm
- Trieda presnosti III

STANLEY	dĺžka v m	šírka v mm				Cena bez DPH	Cena s DPH
2-34-792	30	12,7	X	2	3253562347923	19,38	23,25
2-34-795	60	12,7	X	2	3253562347954	25,46	30,55

## PÁSMA UZATVORENÉ S PLASTOVOU PÁSKOU METRICKÉ

### STANLEY



- Nárazuvzdorné, veľmi odolné plastové ABS púzdro
- Perforácia na zadnej strane púzdra umožňuje čistenie meracej pásky
- Plastová páska zosilnená sklenenými vláknami na zvýšenie presnosti merania
- Meracia páska je elektricky nevodivá, chránená voči UV žiareniu
- Meracia páska je opatrená omývateľným PVC povlakom na dlhšiu životnosť
- Stupnica dielikovaná po 2 mm
- Trieda presnosti III

STANLEY	dĺžka v m	šírka v mm				Cena bez DPH	Cena s DPH
0-34-295	10	12,7	X	6	3253560342951	8,29	9,95
0-34-296	20	12,7	X	6	3253560342968	10,21	12,25
0-34-297	30	12,7	X	6	3253560342975	13,29	15,95

## STANLEY® FATMAX® SAMONAVÍJACIE PÁSMO

### STANLEY FATMAX



- Šírka oceľovej pásy 9,5 mm, dĺžka 30 m
- Jednoducho čitateľná stupnica
- Ochrana pásma pri rýchlom navíjaní, možnosť zaistenia pásma v požadovanej dĺžke
- Odolné hliníkové púzdro
- Karabína a spona k upevneniu na opasok
- Možnosť otvorenia púzdra na jednoduché očistenie od prachu



STANLEY	dĺžka v m	šírka v mm				Cena bez DPH	Cena s DPH
0-34-203	30	9,5	X	2	3253560342036	56,04	67,25

## FATMAX® PÁSMA S OCEĽOVOU PÁSKOU

**STANLEY**  
**FATMAX**



- Spona na upevnenie z nerezovej ocele na dlhú životnosť
- Rýchle navíjanie, prevod kľučky na cievku pásma 5:1

- Tlačidlo na uvoľnenie a rýchle odvinutie pásky
- Ergonomické púzdro s bimateriálovým opláštením na pohodlné a pevné držanie
- Trieda presnosti II

STANLEY	dĺžka v m	šírka v mm				Cena bez DPH	Cena s DPH
0-34-133	20	10	X	6	3253560341336	20,79	24,95
0-34-134	30	10	X	2	3253560341343	27,46	32,95

## PÁSMA OCEĽOVÉ S UZATVORENÝM PÚZDROM METRICKÉ

**STANLEY**



- Žlté plastové ABS púzdro – odolné a výborne viditeľné
- Oceľová meracia páska krytá polymérovou vrstvou odolnou proti oteru
- Skladacia kľučka na jednoduché uloženie a navíjanie pásma

- Koncový háčik sa na zvýšenú ochranu zasúva do otvoru v púzdre
- Stupnica dielikovaná po mm
- Trieda presnosti II

STANLEY	dĺžka v m	šírka v mm				Cena bez DPH	Cena s DPH
0-34-102	10	9,5	X	6	3253560341022	9,54	11,45
0-34-105	20	9,5	X	6	3253560341053	11,54	13,85
0-34-108	30	9,5	X	6	3253560341084	12,88	15,45

# MERACIE KOLIESKA

## DMW40 DIGITÁLNE MERACIE KOLIESKO

**STANLEY**



- Pevná a odolná konštrukcia so skladacou rukoväťou a stojančekom vhodná na použitie v exteriéri
- Digitálne počítadlo s možnosťou ukladania dát do pamäte a obojstranného merania (pri pohybe dopredu i dozadu)

- Možnosť automatického prepočtu jednotiek
- Uloženie až 8 nameraných hodnôt do pamäte

STANLEY	priemer v mm	presnosť				Cena bez DPH	Cena s DPH
1-77-176	254	+/-1%	-	6	3253561771767	169,13	202,95

## MW40M MERACIE KOLIESKO

### STANLEY



- Odolné tradičné meracie koliesko
- Veľmi presné 5číselné počítadlo s nulovacím tlačidlom, dielik 10 cm, presnosť +/-1 %
- Počítadlo a jeho prevod je uložené vo veľmi odolnom púzdre
- Veľmi odolná skladacia rukoväť

- Sklopný stojanček
- Liate hliníkové koliesko s gumovým povrchom na dlhú životnosť a presné prenášanie vzdialenosti
- Dodávané vrátane úložného vrečka

STANLEY	priemer v mm	presnosť				Cena bez DPH	Cena s DPH
1-77-174	318	+/-1%	-	6	3253561771743	83,29	99,95

## MW55D MERACIE KOLIESKO - DISKOVÉ

### STANLEY FATMAX

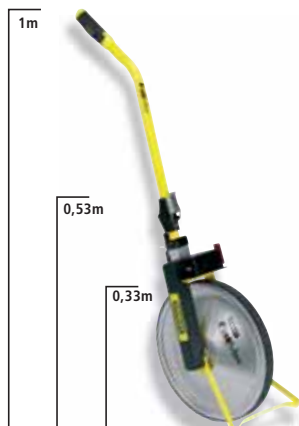

- Kľb s pozitívnym zámkom umožňuje zloženie rukoväte i v pracovných rukaviciach
- Konštrukcia s tesnením chráni prevody pred zanesením prachom
- Pevná ocelová konštrukcia na vysokú odolnosť, povrch chránený práškovým lakom
- Veľmi pevný kovový stojanček
- Presné kovové počítadlo
- Gumené obloženie kolieska zabraňuje preklzu na akomkoľvek povrchu
- Disková výplň kolieska - veľmi pevná konštrukcia, jednoducho sa čistí

- Prevodový remeň - pohon počítadla s veľkými číslami na meranie vzdialenosti až do 9 999,99 m
- Brzda - jednoducho ovládateľná, zabraňuje nechcenému pohybu z miesta
- Nárazuvzdorné púzdro chráni mechanizmus pred poškodením
- Veľké, dobre ovládateľné, nulovacie tlačidlo
- Pevná ocelová obruč kolieska s obvodom 1 m

STANLEY	priemer v mm	presnosť				Cena bez DPH	Cena s DPH
1-77-108	330	+/-1%	-	1	3253561771088	169,13	202,95

## MW55S MERACIE KOLIESKO - VYPLETANÉ

### STANLEY FATMAX

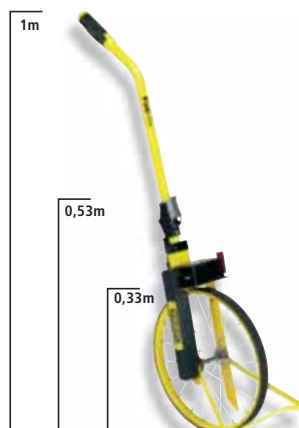

- Kľb s pozitívnym zámkom umožňuje zloženie rukoväte i v pracovných rukaviciach
- Konštrukcia s tesnením chráni prevody pred zanesením prachom
- Pevná ocelová konštrukcia na vysokú odolnosť, povrch chránený práškovým lakom
- Veľmi pevný kovový stojanček
- Presné kovové počítadlo
- Gumené obloženie kolieska zabraňuje preklzu na akomkoľvek povrchu
- Vypletané koliesko - veľmi pevná a ľahká konštrukcia

- Prevodový remeň - pohon počítadla s veľkými číslami na meranie vzdialenosti až do 9 999,99 m
- Brzda - jednoducho ovládateľná, zabraňuje nechcenému pohybu z miesta
- Nárazuvzdorné púzdro chráni mechanizmus pred poškodením
- Veľké, dobre ovládateľné, nulovacie tlačidlo
- Pevná ocelová obruč kolieska s obvodom 1 m

STANLEY	priemer v mm	presnosť				Cena bez DPH	Cena s DPH
1-77-109	330	+/-1%	-	1	3253561771095	169,13	202,95

# RADY EXPERTA



JOHN DAVIES

## TIPY PRI PRÁCI S VYMERIAVACÍM NÁRADÍM

### PRÍPRAVA POVRCHU A HRANY MATERIÁLOV

KROK 1 Zarovnajete hoblíkom povrch strany, na ktorej budete merať. Uistíte sa, či je plocha po celej svojej dĺžke aj šírke rovná. Hneď, ako budete spokojní, označte si túto stranu ako lícovú.

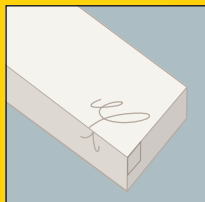

KROK 2 Zarovnajete susediacu hranu a plochu.

KROK 3 Priložte pätku uholníka k povrchu bočnej strany a skontrolujte, či pod ňou neprevítá svetlo. Túto kontrolu vykonajte na viacerých miestach po celej dĺžke a šírke.

KROK 4 Pomocou hoblíka vykonajte začistenie. Hneď, ako je strana dokončená, označte ju opäť ako lícovú.

### VYZNAČENIE LINKY NA VŠETKÝCH 4 STRANÁCH

Najvhodnejšie je použiť nôž kvôli vyššej presnosti a následne sa tiež lepšie reže podľa ryhy než podľa nakreslenej čiary.

KROK 1 Ak chcete načrtnúť čiaru cez lícovú stranu dreveného predmetu, palcom a tromi prstami pevne pridržiňte pätku zapretú proti okraju. Váš ukazováčik by mal byť v polohe proti vnútornému okraju uholníkovej čepele, aby sa zabránilo sklznutiu pri zatlačení noža proti vonkajšiemu okraju počas vytvárania ryhy.

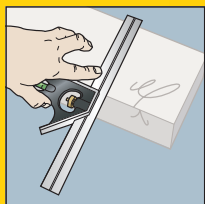

KROK 2 Pre narysovanie čiary cez lícovú hranu sa pätku uholníka musí oprieť o lícovú stranu, čepeľ noža vložte do predošlej ryhy a uholníkovú čepeľ posuňte pozdĺž čepele noža.

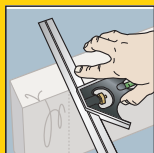
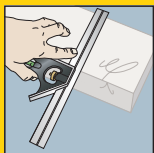

KROK 3 Opakujte tento krok aj na ďalších 2 stranách. Pätku uholníka je potrebné vždy zaprieť k lícovej strane či hrane.

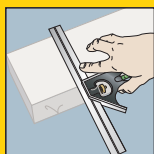
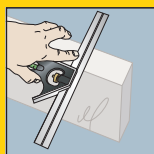

**TOP TIP** Ak budete pripravovať tvarovo vhodné predmety, spojte ich svorkou a značte naraz.

### VELKÉ OCELOVÉ UHOLNÍKY

Pretože tieto uholníky nemajú pätku pre zapretie o hranu, odporúča sa na presné vyrovnanie použiť drevený hranol, o ktorý ich rameno zaprieme.

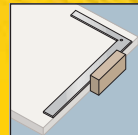

### POKOSNÍK

Môže byť použitý rovnakým spôsobom ako príložný uholník; je potrebné dbať na zvýšenú pozornosť, ak sú hrany skosené. Pri značení vždy ako základ používajte lícovú stranu či hranu a uistite sa, že všetky skosenia/uhly miera správnym smerom.

### LINKOVACIA ŠNÚRA

Náradie, s ktorým sa veľmi rýchlo naučíte pracovať.

KROK 1 Skontrolujte, či je v zásobníku dostatočné množstvo kriedy. Pri používaní ňou občas zatrate kvôli dobrému naneseniu kriedy na šnúru. Po výmene odporúčame šnúru najskôr celú vytiahnuť, do zásobníka nasypať malé množstvo kriedy a navinúť späť. Potom môžete doplniť zásobník kriedou.

KROK 2 Ukotvíte bezpečne koncový háčik šnúry s háčikom k podkladu, ktorý budete značiť.

KROK 3 Po vytiahnutí do požadovanej dĺžky zaklapnutím kľučky do puzdra zablokujete odvíjanie šnúry.

KROK 4 Linkovaciu šnúru umiestnite do požadovanej polohy. Zovrite ju palcom a ukazováčikom a odďaľte ju niekoľko centimetrov od povrchu, potom ju uvoľníte. Po uvoľnení sa na povrchu vytvorí odtlačok. Teraz máte vytvorenú presnú čiaru, podľa ktorej môžete pokračovať v ďalšej práci.

KROK 5 Šnúru navijajte mimo vyznačenej čiary, aby ste predišli nechceným stopám na označenom povrchu.

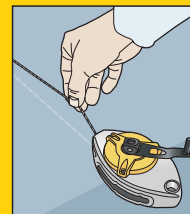
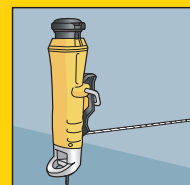

### DÔLEŽITÉ:

Chráňte linkovaciu šnúru pred vlhkosťou.

Pri povrchoch, ktoré sa majú maľovať, si overte, či sa krieda nerozpája do použitej farby. Pri interiérovom použití skontrolujte, či krieda nepošpinila koberec, nábytok a pod.

# LINKOVACIE ŠNÚRY

## FATMAX® LINKOVACIA ŠNÚRA

**STANLEY**  
**FATMAX**



- Krútená šnúra z PE a bavlny na dlhšiu životnosť a vyššiu odolnosť proti predretiu
- Držiak koncového háčika na zaistenie šnúry
- Uvoľňovacia poistka prevodu umožňuje vytiahnutie šnúry bez toho, aby sa točila kľučka
- Prevod kľučky 5:1 na rýchle navíjanie
- Odolné liate hliníkové telo, antikorový háčik a skladacia kľučka
- Patentované priehľadové okienko umožňuje neustálu kontrolu zostávajúceho množstva práškovej kriedy
- Integrovaná opasková spona
- Môže byť použitá aj ako olovnica

STANLEY	dĺžka v m				Cena bez DPH	Cena s DPH
0-47-480	30	X	6	3253560474805	19,54	23,45

## FATMAX® LINKOVACIA ŠNÚRA

**STANLEY**  
**FATMAX**



- Kryt doplnovacieho otvoru pre ľahké a rýchle naplnenie
- Kovová skladacia navíjacia kľučka
- Veľmi odolný antikorový koncový háčik
- Prevod kľučky 3:1 pre rýchle navíjanie
- Súprava obsahuje: linkovaciu šnúru, 113 g modrej farby, popisovač 47-316 (1 ks)

STANLEY	dĺžka v m				Cena bez DPH	Cena s DPH
0-47-681	30	X	6	3253560476816	13,04	15,65

## STANLEY® LINKOVACIA ŠNÚRA

**STANLEY**



STHT0-47244



STHT0-47147

- Návin 9 m šnúry
- Nový ergonomický tvar
- Prevod kľučky 3:1 pre rýchle navíjanie
- Držiak koncového háčika na zaistenie šnúry
- Kapacita 28 g práškovej kriedy
- Veľmi odolný nerezový koncový háčik
- Posuvný kryt doplnovacieho otvoru pre ľahké a rýchle naplnenie
- Veľmi pevné pogumované ABS telo
- Integrovaná opasková spona
- STHT0-47244 súprava linkovacej šnúry s kriedou

STANLEY	dĺžka v m				Cena bez DPH	Cena s DPH
STHT0-47147	9	X	6	3253560471477	5,96	7,15
STHT0-47244	9	X	6	3253560472443	7,63	9,15

**POWERWINDER® LINKOVACIA ŠNÚRA****STANLEY**

- Prevod kľučky 3,5:1 na rýchle navíjanie
- Priehľadné telo umožňuje kontrolu zostávajúceho množstva práškovej kriedy

- Obsah púzdra 45 g práškovej kriedy
- Veľmi odolný antikorový koncový háčik
- 0-47-465 súprava linkovacej šnúry s kriedou

STANLEY	dĺžka v m				Cena bez DPH	Cena s DPH
0-47-460	30	X	6	3253560474607	8,79	10,55
0-47-465	30	X	5	3253560474652	9,79	11,75

**STANLEY® LINKOVACIA ŠNÚRA****STANLEY**

- Návin 30 m šnúry
- Nový ergonomický tvar
- Skladacia navíjacia kľučka na ľahké uloženie
- Držiak koncového háčika na zaistenie šnúry
- Môže byť použitá aj ako olovnica
- Kapacita 30 g práškovej kriedy

- Veľmi odolný antikorový koncový háčik
- Posuvný kryt dopĺňovacieho otvoru na ľahké a rýchle naplnenie
- Veľmi pevné plastové ABS telo
- 0-47-443 súprava linkovacej šnúry s kriedou

STANLEY	dĺžka v m				Cena bez DPH	Cena s DPH
0-47-440	30	X	6	3253560474409	4,25	5,10
0-47-443	30	X	5	3253560474430	5,54	6,65

**STANLEY® NÁHRADNÁ LINKOVACIA ŠNÚRA****STANLEY**

- Vhodná na linkovacie šnúry STANLEY®



STANLEY	dĺžka v m				Cena bez DPH	Cena s DPH
0-47-101	30	X	6	3253560471019	2,63	3,15

**PRÁŠKOVÉ KRIEDY****STANLEY**

- Špeciálna prášková krieda s vysokou príľnavosťou a viditeľnosťou na povrchu
- Na jednotlivé aplikácie sa hodia rôzne kriedy
- Modrá na univerzálne použitie v interiéri aj exteriéri

- Červená na vonkajšie stavbárske využitie, nezmazateľná
- Biela na interiérové aplikácie, ako je kladenie kobercov



STANLEY	farba	obsah v g				Cena bez DPH	Cena s DPH
1-47-403	modrá	115	-	12	3253561474033	1,67	2,00
1-47-404	červená	115	-	12	3253561474040	1,67	2,00
1-47-405	biela	115	-	12	3253561474057	1,67	2,00
1-47-803	modrá	225	-	12	3253561478031	2,96	3,55
1-47-804	červená	225	-	12	3253561478048	2,96	3,55
1-47-917	modrá	1000	-	6	3253561479175	9,13	10,95
1-47-919	červená	1000	-	6	3253561479199	9,13	10,95

# ZNAČENIE

## TESÁRSKY POKOSNÍK

### STANLEY



- Vstrekované plastové pätkové rameno so žliabkami
- Systém zaistenia posuvného ramena

- Posuvné rameno z veľmi pevnej uhlíkovej ocele
- Povrch posuvného ramena chránený poniklovaním

STANLEY	dĺžka v mm				Cena bez DPH	Cena s DPH
0-46-825	210	X	6	3253560468255	5,96	7,15

## SKLADACÍ STAVBÁRSKY UHOLNÍK

### STANLEY



- Pevný a ľahký hliníkový uholník ideálny na značenie úhlov 45° a 90° pri stavebných prácach, kladení dlažby a pod.

- Rozmery 122 x 122 x 172 cm

STANLEY	dĺžka v cm	šírka v cm				Cena bez DPH	Cena s DPH
1-45-013	172	122	-	1	3253561450136	32,04	38,45

## TESÁRSKY OCEĽOVÝ UHOLNÍK

### STANLEY



- Vyrobený z leštenej ocele s lakovaným povrchom
- Gravírovaná opačne čitateľná stupnica a embosované dieliky

- Na prednej strane sú dieliky po 2 mm na zadnej strane sú dieliky po 1/8"
- Tento výrobok nie je dodávaný s dátovým zošitom

STANLEY	dĺžka v mm	šírka v mm				Cena bez DPH	Cena s DPH
1-45-530	600	400	-	1	3253561455308	8,29	9,95

## TESÁRSKE UHOLNÍKY

### STANLEY



- Hliníková pätká je k oceľovému ramenu pripojená tromi nitmi
- Veľmi dobre viditeľná do hĺbky gravírovaná čiernená stupnica

- Zarážka je konštruovaná tak, aby bolo možné vyznačiť uhly 90° a 45°
- Dve stupnice na protiľahlých stranách s dielikmi v mm

STANLEY	dĺžka v mm	šírka v mm				Cena bez DPH	Cena s DPH
1-45-685	140	250	-	6	3253561456855	12,63	15,15
1-45-686	200	300	-	6	3253561456862	13,46	16,15
1-45-687	200	400	-	6	3253561456879	16,04	19,25



## TESÁRSKE A MURÁRSKE CERUZKY

**STANLEY**

- Oválny prierez tela

- Tuhy s obdĺžnikovým prierezom s tvrdosťou HB

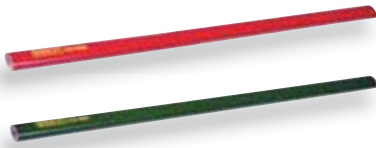

STANLEY	farba	dĺžka v mm				Cena bez DPH	Cena s DPH
1-03-851	zelená	176	-	60	3253561038518	0,54	0,65
1-03-850	červená	176	-	60	3253561038501	0,54	0,65

## FATMAX® PERMANENTNÉ POPISOVAČE S DLÁTOVÝM HROTOM

**STANLEY**  
**FATMAX**

- Ideálne na popisovanie za akýchkoľvek poveternostných podmienok
- Obdĺžnikový prierez tela so zaoblenými hranami
- Odolný hrot tvaru dláta (široký a tenký)
- Čierna, červená a modrá farba
- Pevný hrot odolný proti opotrebovaniu aj pri popisovaní hrubého povrchu

- Farby sú odolné proti pôsobeniu vody a oleja
- Pohodlné držanie vďaka bimateriálnej rukoväti
- Rýchloschnúca farba



47-314



47-315

47-312

STANLEY	popis				Cena bez DPH	Cena s DPH
0-47-312	jemný čierny hrot	X	12	3253560473129	3,29	3,95
0-47-314	dláťový čierny hrot	X	12	3253560473143	3,29	3,95
0-47-315	čierny, červený a modrý dláťový hrot	X	12	3253560473150	5,88	7,05

## PERMANENTNÉ POPISOVAČE S JEMNÝM HROTOM

**STANLEY**

- Rýchloschnúci a vodeodolný atrament vhodný na takmer všetky povrchy
- K dispozícii vo farbe čiernej, červenej a modrej
- Trvalé značenie na všetkých typoch materiálov, ako je betón, kov, drevo, potrubie apod.

- Jemný hrot popisovača
- Veľkosť popisovača - 14 cm



STANLEY	popis				Cena bez DPH	Cena s DPH
0-47-316	jemný čierny hrot, 2 ks	X	24	3253560473167	1,96	2,35
STHT81389-0	jemný červený hrot, 2 ks	X	24	3253560813895	1,96	2,35
STHT81390-0	jemný modrý hrot, 2 ks	X	24	3253560813918	1,96	2,35

## SÚPRAVA PERMANENTNÝCH POPISOVAČOV S JEMNÝM HROTOM

**STANLEY**

- Rýchloschnúci a vodeodolný atrament vhodný na takmer všetky povrchy
- Súprava obsahuje: 2x čierne, 1x červený a 1x modrý popisovač

- Trvalé značenie na všetkých typoch materiálov, ako je betón, kov, drevo, potrubie apod.
- Jemný hrot popisovača
- Veľkosť popisovača - 14 cm



STANLEY	popis				Cena bez DPH	Cena s DPH
STHT81391-0	čierny (2x), červený, modrý	X	24	3253560813901	3,88	4,65

## PERMANENTNÉ MINI POPISOVAČE S JEMNÝM HROTOM

### STANLEY



47-329

47-324

- Rýchloschnúci a vodeodolný atrament vhodný na takmer všetky povrchy
- K dispozícii vo farbe čiernej, červenej, zelenej a modrej
- Trvalé značenie na všetkých typoch materiálov, ako je betón, kov, drevo, potrubie apod.
- Jemný hrot popisovača
- Veľkosť popisovača - 8 cm

STANLEY	popis				Cena bez DPH	Cena s DPH
1-47-324	jemný čierny hrot - mini	-	72	3253561473241	0,83	1,00
2-47-329	čierny, červený, zelený, modrý	X	12	3253562473295	3,38	4,05
1-47-329	jemný čierny, červený, zelený a modrý hrot - mini	-	72	3253561473296	0,83	1,00

## VYBERTE SI VODOVÁHU PRE VAŠU PRÁCU



### VODOVÁHY KOMBINOVANEJ KONŠTRUKCIE

Obdĺnikový prierez zaisťuje výnimočnú odolnosť a výkon. Sú osadené pevnými akrylátovými hranolovými libelami s frézovaným povrchom na dosiahnutie najvyššej presnosti a jemnejšie a rýchlejšie vyrovnanie bublinky v libele. Stredová časť libely so zväčšovacím efektom uľahčuje odčítanie polohy bublinky.



### KOĽAJNICOVÉ VODOVÁHY

Pre vodováhy koľajnicového („I“) profilu je charakteristická menšia hmotnosť a osadenie valcovými 360° libelami.

### VÝBER VODOVÁHY SPRÁVNEJ DĹŽKY

Pravidlo čím dlhšia, tým lepšia neplatí vždy. Zatiaľ čo krátke vodováhy lepšie kopírujú povrch, dlhé sa naopak, najmä pri meraní veľkých plôch, lepšie vyrovnávajú s drobnými nerovnosťami povrchu.

Pre murárov a stavbárov je ideálnou voľbou vodováhy typ STANLEY® FatMax® dĺžky 1200 mm, pre betonárov potom dĺžky 1800 mm. Na dokončovacie práce bude lepšou voľbou odľahčená vodováha koľajnicového („I“) alebo hranolového profilu dĺžky 600 alebo 900 mm, ktoré sú ideálne napr. na montáže nábytku a pod.

### VODOVÁHY S NASTAVITEĽNOU LIBELOU

Otočná libela môže byť nastavená v rozsahu od 0° do 90° čo umožňuje nastavenie uhla pri konštrukcii striech, drenážnych rúrok a pod.

### MAGNETICKÉ VODOVÁHY

Veľmi silné magnety v základni umožňujú ich prichytenie na akýkoľvek oceľový či železný predmet a sú tak ideálne pri inštalácii strojov alebo vzduchotechniky.

### ŠPECIÁLNE VODOVÁHY

Vodováha TORPEDO - vodováha TORPEDO STANLEY® FatMax® má frézovanú pracovnú plochu s „V“ žliabkom, čo jej umožňuje presne priložiť na rúrky a iné valcové povrchy; je tak vhodnou vodováhou pre lešenárov, inštalácie poličiek a bežné použitie v domácnosti.



# VODOVÁHY

## FATMAX® VODOVÁHY

**STANLEY**  
**FATMAX**



- Libely s 20% zväčšovacím efektom na lepšiu kontrolu polohy bublinky
- Dvakrát frézované pracovné povrchy na dosiahnutie maximálnej presnosti
- Zosilnená kombinovaná konštrukcia s výstuhami je 5x pevnejšia než pri ostatných STANLEY® vodováhach
- Gumové rukoväte priskrutkované na rám vodováhy
- Pri magnetickej verzii v spodnej pracovnej ploche sú veľmi silné magnety, 2x silnejšie než bežne používané
- Akrylátové hranolové libely najpresnejšie vo svojej kategórii zaisťujú presnosť merania v 8 rovinách +/-0,5 mm/m

STANLEY	dĺžka v cm	libely				Cena bez DPH	Cena s DPH
0-43-616	40	2	-	4	3253560436162	25,63	30,75
0-43-624	60	3	-	4	3253560436247	29,54	35,45
0-43-636	90	3	-	3	3253560436360	32,71	39,25
0-43-648	120	3	-	3	3253560436483	38,29	45,95
0-43-672	180	3	-	3	3253560436728	49,63	59,55
0-43-681	200	3	-	3	3253560436810	56,04	67,25
0-43-617	40, magnetická	2	-	4	3253560436179	26,38	31,65
0-43-625	60, magnetická	3	-	4	3253560436254	31,04	37,25
0-43-637	90, magnetická	3	-	3	3253560436377	36,88	44,25
0-43-649	120, magnetická	3	-	3	3253560436490	42,88	51,45
0-43-679	200, magnetická	3	-	3	3253560436797	59,38	71,25

## FATMAX® VODOVÁHY

**STANLEY**  
**FATMAX**



- O 6 mm vyššia konštrukcia než pri konkurenčných výrobkoch
- O 6 – 9 mm širšia než porovnateľné konkurenčné modely
- Vyššia hmotnosť oproti porovnateľným konkurenčným modelom na výnimočnú pevnosť
- Nárazuvzdorné gumové koncovky / dorazy
- Frézovaná spodná aj vrchná pracovná plocha
- Gumové rukoväte na pohodlné prenášanie aj meranie
- Vylepšené libely uľahčujú kontrolu polohy bublinky
- Veľká stredná zapuzdrená libela

STANLEY	dĺžka v cm	libely				Cena bez DPH	Cena s DPH
1-43-524	60	3	-	6	3253561435249	21,13	25,35
1-43-536	90	3	-	3	3253561435362	26,46	31,75
1-43-548	120	3	-	3	3253561435485	28,13	33,75
1-43-572	180	3	-	3	3253561435720	43,29	51,95
1-43-525	60, magnetická	3	-	6	3253561435256	24,63	29,55
1-43-537	90, magnetická	3	-	3	3253561435379	29,79	35,75
1-43-549	120, magnetická	3	-	3	3253561435492	31,38	37,65

## FATMAX® KLASICKÉ VODOVÁHY PRO

**STANLEY**  
**FATMAX**

- Zapúzdrená zväčšená centrálna libela zaručuje odolnosť a presnosť +/-0,5 mm/m (základňa) a +/-0,75 mm/m (protíľahá hrana)
- Odolná a ľahká hliníková konštrukcia
- Vynikajúca viditeľnosť veľkých trubicových bočných libiel
- Koncové krytky absorbujú rázy pri náhodnom páde
- 5ročná záruka na presnosť libiel



STANLEY	dĺžka v cm	libely				Cena bez DPH	Cena s DPH
FMHT42553-1	40	2	-	10	3253561425530	14,96	17,95
FMHT42554-1	60	2	-	10	3253561425547	16,88	20,25
FMHT42555-1	80	2	-	10	3253561425554	18,29	21,95
FMHT42447-1	100	3	-	10	3253561424472	23,13	27,75
FMHT42559-1	120	3	-	10	3253561425592	26,21	31,45
FMHT42560-1	150	3	-	6	3253561425608	29,96	35,95
FMHT42561-1	180	3	-	6	3253561425615	33,29	39,95
FMHT42562-1	200	3	-	6	3253561425622	36,63	43,95

## KLASICKÉ VODOVÁHY

**STANLEY**

- Zväčšená centrálna bublinková libela zaručuje odolnosť a presnosť +/-0,5 mm/m
- Vynikajúca viditeľnosť veľkých trubicových bočných libiel
- Nová robustná a ľahká konštrukcia
- Koncové kryty absorbujú nárazy predlžujú životnosť
- V ponuke od 40 do 200 cm
- K dispozícii sú taktiež modely s magnetickou základňou

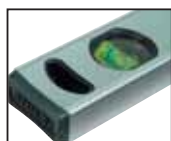

STANLEY	dĺžka v cm	libely				Cena bez DPH	Cena s DPH
STHT1-43102	40	2	-	10	3253561431029	11,63	13,95
STHT1-43103	60	2	-	10	3253561431036	13,46	16,15
STHT1-43104	80	2	-	10	3253561431043	14,38	17,25
STHT1-43105	100	3	-	10	3253561431050	16,88	20,25
STHT1-43106	120	3	-	10	3253561431067	18,54	22,25
STHT1-43107	150	3	-	10	3253561431074	23,29	27,95
STHT1-43108	180	3	-	6	3253561431081	26,88	32,25
STHT1-43109	200	3	-	6	3253561431098	29,79	35,75
STHT1-43110	40, magnetická	2	-	10	3253561431104	14,54	17,45
STHT1-43111	60, magnetická	2	-	10	3253561431111	16,46	19,75
STHT1-43112	80, magnetická	2	-	10	3253561431128	17,13	20,55
STHT1-43114	120, magnetická	3	-	10	3253561431142	23,29	27,95
STHT1-43115	150, magnetická	3	-	10	3253561431159	29,79	35,75
STHT1-43116	180, magnetická	3	-	6	3253561431166	33,63	40,35
STHT1-43117	200, magnetická	3	-	6	3253561431173	36,88	44,25

## VODOVÁHY I-BEAM 180°

**STANLEY**

- Odolná hliníková konštrukcia koľajnicového profilu má vysokú pevnosť
- Nárazuvzdorné koncovky / dorazy chrániace vodozáhadu pri náhodnom páde
- 3 valcové libely: 1 na horizontálne, 1 na vertikálne meranie a 1 otočná v rozsahu 180°
- Presnosť +/-1,5 mm/m



STANLEY	dĺžka v cm	počet libiel				Cena bez DPH	Cena s DPH
1-42-919	40	2	-	6	3253561429194	8,29	9,95
1-42-920	60	3	-	6	3253561429200	10,79	12,95
1-42-921	80	3	-	6	3253561429217	11,88	14,25
1-42-922	100	3	-	6	3253561429224	13,46	16,15
1-42-923	120	3	-	6	3253561429231	15,13	18,15

## FATMAX® VODOVÁHY I-BEAM

**STANLEY**  
**FATMAX**

- Zosilnená hliníková konštrukcia koľajnicového profilu
- Veľké libely pre ľahkú kontrolu polohy bublinky
- Nárazuvzdorné koncovky / dorazy chrániace vodováhu pri náhodnom páde
- Presnosť +/-0,5 mm/m

- Stupnica na hornej hrane vodováhy dieliková po 2 mm (LEN PRI 60cm A 120cm VODOVÁHACH)
- Držiak na ceruzku



STANLEY	dĺžka v cm	libely	☐	☒	📊	Cena bez DPH	Cena s DPH
1-43-553	60	3	-	3	3253561435539	16,04	19,25
1-43-555	120	3	-	3	3253561435553	21,13	25,35
1-43-557	180	3	-	3	3253561435577	28,13	33,75
1-43-554	60, magnetická	3	-	3	3253561435546	17,88	21,45
1-43-556	120, magnetická	3	-	3	3253561435560	23,29	27,95
1-43-558	200, magnetická	3	-	3	3253561435584	33,63	40,35

## STANLEY® FATMAX® VODOVÁHA TORPEDO MAGNETICKÁ

**STANLEY**  
**FATMAX**

- Pevné hranolové libely, najpresnejšie v kategórii +/-0,5 mm/m
- Stredná libela so zväčšovacím efektom pre ľahkú kontrolu polohy bublinky

- „V“ žliabok na spodnej pracovnej ploche na priloženie k rúrkam
- Veľmi silné magnety zapustené do základne, 2x silnejšie než bežne používané



STANLEY	dĺžka v cm	počet libiel	☐	☒	📊	Cena bez DPH	Cena s DPH
0-43-609	25	3	X	6	3253560436094	26,46	31,75

## FATMAX® VODOVÁHA TORPEDO MAGNETICKÁ

**STANLEY**  
**FATMAX**

- Tuhá a pevná hliníková konštrukcia
- Hranolové libely, najpresnejšie v kategórii +/-0,5 mm/m
- Stredná libela so zväčšovacím efektom na jednoduchú kontrolu polohy bublinky

- „V“ žliabok na spodnej pracovnej ploche na priloženie k rúrkam
- Veľmi silné magnety zapustené do základne, 2x silnejšie než bežne používané



STANLEY	dĺžka v cm	počet libiel	☐	☒	📊	Cena bez DPH	Cena s DPH
0-43-603	22	3	X	6	3253560436032	21,46	25,75

## FATMAX® PRO BOX TORPEDO

**STANLEY**  
**FATMAX**

- 2 fixačné libely a 1 otočná v rozsahu 360°
- Stredná libela so zväčšovacím efektom na jednoduchú kontrolu polohy bublinky
- 2 veľmi silné magnety zapustené do základne

- Nárazuvzdorné koncovky / dorazy chrániace vodováhu pri náhodnom páde
- Pevná hliníková konštrukcia



STANLEY	dĺžka v cm	počet libiel	☐	☒	📊	Cena bez DPH	Cena s DPH
XTHT0-42495	23	3	X	6	3253560424954	19,79	23,75

## VODOVÁHA TORPEDO HLINÍKOVÁ



### STANLEY

- Pevná a ľahká hliníková konštrukcia, ideálna na drobné merania
- Magnetická základňa na pripavenie ku kovovým konštrukciám

- 3 libely: horizontálna, vertikálna a 45°
- Stredná libela chránená pred nárazmi
- Presnosť: +/-1,5 mm/m

STANLEY	dĺžka v cm	počet libiel				Cena bez DPH	Cena s DPH
0-43-511	23	3	X	6	3253560435110	9,54	11,45

## VODOVÁHA TORPEDO HLINÍKOVÁ



### STANLEY

- Pevná a ľahká hliníková konštrukcia, ideálna na drobné merania
- Magnetická základňa na pripavenie ku kovovým konštrukciám

- 3 libely: horizontálna, vertikálna a 45°
- Stredná libela chránená pred nárazmi

STANLEY	dĺžka v cm	počet libiel				Cena bez DPH	Cena s DPH
0-42-465	23	3	X	6	3253560424657	8,21	9,85

## VODOVÁHA TORPEDO



### STANLEY

- Ľahká a pevná vstrekovaná plastová ABS konštrukcia

- 3 valcové libely: vertikálna, horizontálna a 45°

STANLEY	dĺžka v cm	počet libiel				Cena bez DPH	Cena s DPH
0-42-294	20	3	X	6	3253560422943	4,38	5,25

## HADICOVÁ VODOVÁHA



### STANLEY

- Trubica na hadicovú vodováhu
- Pri otvorených zátkach zaistený kompletný prístup vzduchu

- 2 vstrekované trubice so stupnicou (120 mm)

STANLEY	dĺžka v mm				Cena bez DPH	Cena s DPH
0-42-430	120	X	6	3253560424305	6,79	8,15

## STRUNOVÁ VODOVÁHA



### STANLEY

- Ideálna na vymieravanie záhrad, dlhých vzdialeností, kde nie je veľmi dôležitá presnosť roviny
- Vodováha na zavesenie na povrázok pri zameriavaní terénu a pod.

- Integrované háčiky na zavesenie
- Ľahká hliníková odolná konštrukcia

STANLEY	dĺžka v mm	počet libiel				Cena bez DPH	Cena s DPH
0-42-287	80	1	-	6	3253560422875	2,96	3,55

**STANLEY® MINI VODOVÁHA****STANLEY**

- 2 libely, horizontálna a vertikálna
- Magnetická základňa

- Lhká a pevná plastová ABS konštrukcia



STANLEY	dĺžka v cm	počet libiel				Cena bez DPH	Cena s DPH
0-42-130	8,7	2	X	6	3253560421304	5,13	6,15

**STANLEY® DOSKOVÁ VODOVÁHA****STANLEY**

- Vhodná na nastavenie stola, dosiek do roviny

- Pripravené otvory umožňujú prichytenie k doske



STANLEY	priemer v cm	počet libiel				Cena bez DPH	Cena s DPH
0-42-127	4,1	1	X	12	3253560421274	3,29	3,95

**MURÁRSKE VODOVÁHY****STANLEY**

- Horizontálna libela vlepá do plastového ABS lôžka
- Vertikálna libela vlepá do plastového ABS lôžka priskrutkovaného k telu vodováhy

- Rukoväte vo vzájomnej vzdialenosti 1 m pre pohodlnú manipuláciu
- Čierne ABS plastové koncovky / dorazy
- Hliníkové telo



STANLEY	dĺžka v cm	šírka v mm	výška v mm	počet libiel				Cena bez DPH	Cena s DPH
1-42-322	150	10	180	2	-	30	3253561423222	31,38	37,65
0-42-323	200	10	180	2	X	5	3253560423230	35,21	42,25
1-42-323	200	10	180	2	-	30	3253561423239	35,21	42,25

**STANLEY® DIGITÁLNY SKLONOMER****STANLEY**

- Dĺžka 400 mm
- LCD displej
- Meria uhly v rozsahu 0°- 180°

- 2 libely, horizontálna a vertikálna
- Pevná a odolná hliníková konštrukcia
- Presnosť +/-0,1°

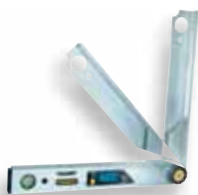

STANLEY	dĺžka v cm	počet libiel				Cena bez DPH	Cena s DPH
0-42-087	40	2	X	1	3253560420871	119,13	142,95

**FATMAX® DIGITÁLNE VODOVÁHY****STANLEY  
FATMAX**

- Podsvietený LCD displej uľahčuje čítanie nameraných hodnôt
- Automatické prevrátenie údajov na displeji pri práci nad hlavou
- Funkcia HOLD
- Výber z viacerých meracích jednotiek (mm/m; °; %; °C; F)

- Pamäť na posledných 9 meraní
- Možnosť kalibrácie pri náhodnom páde
- Zvuková signalizácia pri 0°, 45° a 90°
- Indikátor stavu batérie
- Presnosť +/-1mm/m
- Dodávané vrátane vodeodolného obalu



STANLEY	dĺžka v cm	počet libiel				Cena bez DPH	Cena s DPH
0-42-063	40	2	X	1	3253560420635	65,79	78,95
0-42-065	60	2	X	1	3253560420659	82,46	98,95
0-42-086	120	2	X	1	3253560420864	99,13	118,95

# LASERY A ELEKTRONICKÉ ZARIADENIA





# RADY EXPERTA



JOHN DAVIES

## AKO SI SPRÁVNE VYBRAŤ LASEROVÝ PRÍSTROJ

### ROTAČNÉ LASERY

Ak vykonávate stavebné úpravy požadujúce vyššiu presnosť (napr. 1,5 mm/30 m) pri značnom plošnom rozsahu merania, budú pre vás najlepšou voľbou rotačné lasery X700LR a X750L-G v kombinácii s detektorom laserového lúča – táto zostava je vhodná na profesionálne používanie. Systém automatickej nivelácie je veľmi jednoduchý a používateľsky príjemný. Laser X600LR s doplnkovými funkciami uspokojí aj požiadavky stavebníkov pri dokončovacích prácach.

### KRÍŽOVÉ LASERY

Krížové lasery sú nástroje vhodné najmä na dokončovacie práce. Budovanie priečok, inštalácia podhládov, montáže zárubní, sanitárnych zariadení, rozmiestnenie nábytku a pod... To všetko môžete vykonávať pomocou krížového lasera.



### LASERY A ELEKTRONICKÉ MERACIE PRÍSTROJE

STANLEY® lasery, optické a elektronické meracie prístroje ponúkajú novú úroveň pri stavebných a opravárskych prácach. STANLEY® prístroje znižujú potrebný čas na meranie, súčasne zvyšujú jeho presnosť.

Laserové vodováhy po zapnutí okamžite premietajú horizontálnu alebo vertikálnu čiaru.

Elektronické detektory umožňujú detekciu miest s výskytom nosných konštrukcií, elektrických káblov a eliminujú tak nákladné pochybenia.

Zvýšenie efektivity a zníženie rizika vzniku chýb okamžite vracia investíciu spojenú so zaobstaraním týchto prístrojov.

### LASEROVÉ VODOVÁHY

Najjednoduchšie laserové prístroje na vytýčenie rovín, najmä pri dokončovacích prácach. Hlavnou výhodou je schopnosť preniesť danú rovinu na dlhšiu vzdialenosť.

### AL24 AUTOMATICKÁ VODOVÁHA

Samonivelačná automatická vodováha AL24GVP môže byť použitá na vonkajšie stavebné práce na zameranie základov parkovísk, chodníkov, príjazdových ciest, menšiu záhradnú architektúru a pod. S presnosťou 1,5 mm/45 m zaistí rýchle a efektívne vykonanie prác.

### PODPOVRCHOVÉ DETEKTORY

Nástroje na vyhľadávanie elektrických káblov a sanitárneho systému v sadrokartónových doskách a pod. V závislosti od typu môžete vyhľadávať predmety v hĺbke od 19 do 32 mm a získať grafický LED alebo LCD výstup. Dokonalejšie modely detektorov môžu rozpoznať aj druh materiálu.

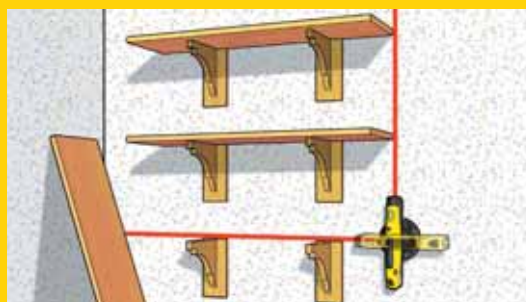

# DIAĽKOMERY

## TLM330s LASEROVÝ DIAĽKOMER S BLUETOOTH®



**STANLEY**  
**FATMAX**

- Pracovný dosah od 0,15 do 100 m
- Presnosť merania +/- 1,5 mm
- Štandardné funkcie, sčítanie, odčítanie hodnôt, Pythagorova veta, kontinuálne meranie
- Jednoduchá obsluha, zvuková signalizácia
- Pamäť na posledných 20 meraní
- Výsuvný doraz na meranie z hrany
- Dotykový displej
- 4 možnosti merania: od hornej hrany, od spodnej hrany, od 1/4" závitú a od výklopného dorazu
- Závit 1/4" na upevnenie na statív
- IP 54
- Vrátane úložného púzdra a batérií (3 x AAA)

STANLEY	popis				Cena bez DPH	Cena s DPH
STHT1-77140	TLM330s	X	1	3253561771408	179,13	214,95

## TLM165s LASEROVÝ DIAĽKOMER S BLUETOOTH®



**STANLEY**  
**FATMAX**

- Pracovný dosah od 0,15 do 50 m
- Presnosť merania +/- 1,5 mm
- Pamäť na posledných 20 meraní
- Štandardné meranie, sčítanie, odčítanie hodnôt, funkcia Pythagorovej vety
- Výsuvný doraz na meranie z hrany
- Dotykový displej
- 4 možnosti merania: od hornej hrany, od spodnej hrany, od 1/4" závitú a od výklopného dorazu
- Závit 1/4" na upevnenie na statív
- IP 54
- Vrátane úložného púzdra a batérií (3 x AAA)

STANLEY	popis				Cena bez DPH	Cena s DPH
STHT1-77139	TLM165s	X	1	3253561771392	109,13	130,95

## TLM99 LASEROVÝ DIAĽKOMER



**STANLEY**

- Pracovný dosah od 0,1 do 30 m
- Presnosť merania +/- 2 mm @ 10 m
- Jednoduchá obsluha, meria a počíta vzdialenosti, veľkosti plôch a objemov, funkcia sčítania a odčítania
- Kontinuálne meranie
- Možnosť merania vzdialeností od hornej alebo spodnej hrany prístroja
- Podsvietený 4riadkový displej
- Funkcia automatického vypnutia po 90 s
- IP 54
- Dodávané vrátane batérií (2 x AAA)

STANLEY	popis				Cena bez DPH	Cena s DPH
STHT1-77138	TLM99	X	1	3253561771385	67,46	80,95

## TLM65 LASEROVÝ DIAĽKOMER



**STANLEY**

- Pracovný dosah od 0,15 do 20 m
- Presnosť merania +/- 3 mm
- Jednoduchá obsluha, meria a počíta vzdialenosti, veľkosti plôch a objemov
- Kontinuálne meranie
- Podsvietený 4riadkový displej
- Funkcia automatického vypnutia po 30 s (podsvietenie) a 90 s (prístroje)
- IP 40
- Dodávané vrátane batérií (2 x AAA)

STANLEY	popis				Cena bez DPH	Cena s DPH
STHT1-77032	TLM65	X	1	3253561770326	51,63	61,95

## TLM50 LASEROVÝ DIALKOMER

### STANLEY



- Pracovný dosah od 0,15 do 15 m
- Presnosť merania +/-3 mm
- Jednoduchá obsluha
- Kontinuálne meranie
- Podsvietený displej
- Funkcia automatického vypnutia
- IP 40
- Dodávané vrátane batérií (2 x AAA)

STANLEY	popis				Cena bez DPH	Cena s DPH
STHT1-77409	TLM50	X	1	3253561774096	45,79	54,95

# ROTAČNÉ LASERY

## FATMAX® ROTAČNÝ LASER X600R

### STANLEY FATMAX



- Pracovný dosah do 60 m (pri použití detektora 600 m)
- Variabilná rýchlosť rotácie (0/150/300/600 ot./min)
- Systém ochrany pred náhodným posunom
- Presnosť nivelácie +/-2,2 mm @ 30 m (horizontála), +/-3 mm @ 30 m (vertikála), +/-4,4 mm @ 30 m (bod smerom hore)
- Rozsah sklonu: +/-10 % (1° sklonu vo vzdialenosti 25 m číni výškový rozdiel 44 cm)
- Rozsah samonivelácie +/-5°
- Režim kmitania laserového lúča vo výšeci 10°, 45°, 90°
- Napájanie: približne 30 hodín nepretržitej prevádzky pri použití plne nabitých alkalických batérií (2x typ D)
- Vode a prachu odolný IP54, pracovné prostredie: -10 °C +40 °C
- Laserová dióda 630 – 680 nm, trieda laseru 2
- Pracovná pozícia: horizontálna a vertikálna (pripevnenie na statív s 5/8" závitom)
- Obsah súpravy: Laser, TSTAK box, detektor laserového lúča, držiak na detektor, okuliare, odrazový terčik, 2x „D“ batérie

STANLEY	popis				Cena bez DPH	Cena s DPH
FMHT77446-1	X600R	-	1	3253561774461	549,96	659,95

## FATMAX® ROTAČNÝ LASER X600LR

### STANLEY FATMAX



- Pracovný dosah do 60 m (pri použití detektora 600 m)
- Variabilná rýchlosť rotácie (0/150/300/600 ot./min)
- Systém ochrany pred náhodným posunom
- Presnosť nivelácie +/-2,2 mm @ 30 m (horizontála), +/-3 mm @ 30 m (vertikála), +/-4,4 mm @ 30 m (bod smerom hore)
- Rozsah sklonu: +/-10 % (1° sklonu vo vzdialenosti 25 m číni výškový rozdiel 44 cm)
- Rozsah samonivelácie +/-5°
- Režim kmitania laserového lúča vo výšeci 10°, 45°, 90°
- Napájanie: približne 30 hodín nepretržitej prevádzky pri použití plne nabitej Li-Ion batérie (3,7 V, 10 Ah)
- Vode a prachu odolný IP66
- Pracovné prostredie: -10 °C +40 °C
- Laserová dióda 630 - 680 nm
- Trieda laseru 2
- Pracovné pozície: horizontálna a vertikálna (pripevnenie na statív s 5/8" závitom)
- Obsah súpravy: Laser, TSTAK box, detektor laserového lúča, držiak na detektor, diaľkové ovládanie, okuliare, odrazový terčik, nabíjačka

STANLEY	popis				Cena bez DPH	Cena s DPH
FMHT77449-1	X600LR	-	1	3253561774492	683,29	819,95

## FATMAX® ROTAČNÝ LASER X700LR



**STANLEY**  
**FATMAX**

- Pracovní dosah do 60 m (pri použití detektora 600 m)
- Variabilná rýchlosť rotácie (0/150/300/600 ot./min)
- Systém ochrany pred náhodným posunom
- Presnosť nivelácie +/-1,5 mm @ 30 m (horizontála), +/-3 mm @ 30 m (vertikála), +/-3 mm @ 30 m (bod smerom hore), +/-8,7 mm @ 30 m (bod smerom dole)
- Rozsah sklonu: +/-10 % (1° sklonu vo vzdialenosti 25 m činí výškový rozdiel 44 cm)
- Rozsah samonivelácie +/-5°
- Režim kmitania laserového lúča vo výšeci 10°, 45°, 90°
- Napájanie: približne 40 hodín nepretržitej prevádzky pri použití plne nabitých Li-Ion batérií (3,7 V, 10 Ah)
- Vode a prachu odolný IP66, pracovné prostredie: -10 °C +40 °C
- Laserová dióda 630 - 680 nm, trieda laseru 2
- Pracovná pozícia: horizontálna a vertikálna (pripevnenie na statív s 5/8" závitom)
- Obsah súpravy: Laser, TSTAK box, detektor laserového lúča, držiak na detektor, diaľkové ovládanie, okuliare, odrazový terčik, adaptér, nabíjačka

STANLEY	popis				Cena bez DPH	Cena s DPH
FMHT77447-1	X700LR	-	1	3253561774478	762,46	914,95

## FATMAX® ROTAČNÝ LASER X750L-G



**STANLEY**  
**FATMAX**

- Pracovní dosah do 80 m (pri použití detektora 600 m)
- Variabilná rýchlosť rotácie (0/150/300/600 ot./min)
- Systém ochrany pred náhodným posunom
- Presnosť nivelácie +/-1,5 mm @ 30 m (horizontála), +/-3 mm @ 30 m (vertikála), +/-3 mm @ 30 m (bod smerom hore), +/-8,7 mm @ 30 m (bod smerom dole)
- Rozsah sklonu: +/-10 % (1° sklonu vo vzdialenosti 25 m činí výškový rozdiel 44 cm)
- Rozsah samonivelácie +/-5°
- Režim kmitania laserového lúča vo výšeci 10°, 45°, 90°
- Trieda laseru 2
- Napájanie: približne 40 hodín nepretržitej prevádzky pri použití plne nabitých Li-Ion batérií (3,7 V, 10 Ah)
- Vode a prachu odolný IP66, pracovné prostredie: -10 °C +40 °C
- Laserová dióda 510 - 530 nm a 630 - 680 nm (pre body smerom hore a dole)
- Pracovná pozícia: horizontálna a vertikálna (pripevnenie na statív s 5/8" závitom)
- Obsah súpravy: Laser, TSTAK box, detektor laserového lúča, držiak na detektor, diaľkové ovládanie, okuliare, odrazový terčik, adaptér, nabíjačka

STANLEY	popis				Cena bez DPH	Cena s DPH
FMHT77448-1	X750L-G	-	1	3253561774485	908,29	1 089,95

# LINKOVÉ LASERY

## FATMAX® LINKOVÉ LASERY 3 X 360° S INTEGROVANOU LI-ION BATÉRIOU

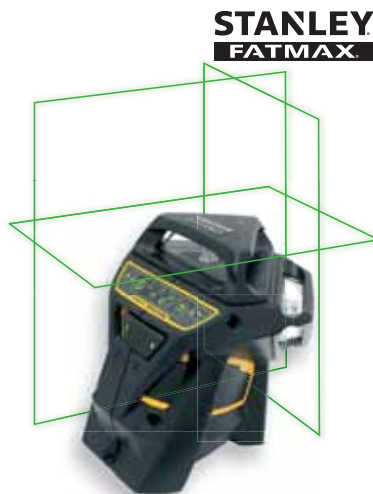

**STANLEY**  
**FATMAX**

- Pracovní dosah 20 m a 50 m pri použití detektoru laserového lúča (červený), 35 a 60 m (zelený)
- Presnosť nivelácie +/-3 mm @ 10 m
- Rozsah samonivelácie +/-4°
- Uzamknutie nivelačnej hlavy umožňuje bezpečnú prepravu
- Projekcia: 3 linky 3 x 360° (360° horizontálne, 2 x 360° vertikálne pod úhľom 90°)
- IP 54
- Obsah súpravy: Laser X3G (X3R), TSTAK box, adaptér, odrazový terčik, nabíjačka, okuliare
- Detektor k laseru X3G: FMHT1-74267 (nie je súčasťou balenia)
- Detektor k laseru X3R: 1-77-132 (nie je súčasťou balenia)



STANLEY	popis				Cena bez DPH	Cena s DPH
FMHT1-77356	X3G zelený lúč	-	1	3253561773563	496,63	595,95
FMHT1-77357	X3R červený lúč	-	1	3253561773570	374,96	449,95

## FATMAX® LINKOVÉ LASERY 360° + 2V

**STANLEY**  
**FATMAX**

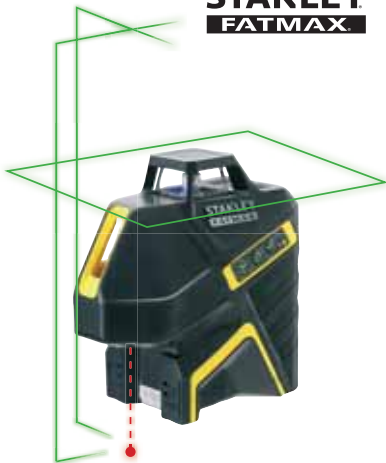

- Pracovný dosah do 20 m (pri použití detektora 50 m)
- Projekcia horizontálnej linky 360°, 2x vertikálnej linky (vpredu a napravo), bodu dole
- Presnosť nivelácie +/-3 mm @ 10 m, u bodu dole +/-6 mm @ 10 m
- Rozsah samonivelácie +/-4°
- Uzamknutie nivelačnej hlavy umožňuje bezpečnú prepravu
- Možnosť použitia detektoru laserového lúča (nie je súčasťou balenia)
- Napájanie 4x AA alkalickými batériami (súčasť balenia) - červený laser; integrovaná Li-Ion batéria - zelený laser
- Možnosť pripavenia k statívu s 1/4" alebo 5/8" závitom

- Vode a prachu odolný: IP 54
- Obsah súpravy: laser, odrazový terčik, okuliare, TSTAK box, alkalické batérie (pre červený laser); laser, odrazový terčik, okuliare, TSTAK box, adaptér, nabíjačka (pre zelený laser)
- Detektor k laseru FMHT77617-1: FMHT1-74267 (nie je súčasťou balenia)
- Detektor k laseru FMHT1-77416: 1-77-132 (nie je súčasťou balenia)



STANLEY	popis				Cena bez DPH	Cena s DPH
FMHT77617-1	360° + 2V zelený lúč	-	1	3253561776175	373,29	447,95
FMHT1-77416	360° + 2V červený lúč	-	1	3253561774164	291,63	349,95

## SLL360 NEXT GENERATION LINKOVÉ LASERY

**STANLEY**



- Pracovný dosah do 20 m (červený laser); do 25 m (zelený laser)
- Projekcia horizontálnej linky 360°, vertikálnej linky (vpredu) a kríža
- Presnosť nivelácie +/-4 mm @ 10 m
- Rozsah samonivelácie +/-4°
- Uzamknutie nivelačnej hlavy umožňuje bezpečnú prepravu
- Napájanie 4x AA alkalickými batériami (súčasť balenia)
- Možnosť pripavenia k statívu s 1/4" závitom
- Testované voči pádu z výšky až 0,5 m

- Vode a prachu odolný: IP 50
- Obsah súpravy: laser, univerzálny držiak s 1/4" závitom, taška, manuál, alkalické batérie
- Nie je možné použiť detektor laserového lúča



STANLEY	popis				Cena bez DPH	Cena s DPH
STHT77594-1	SLL360 zelený lúč	-	1	3253561775949	178,29	213,95
STHT77504-1	SLL360 červený lúč	-	1	3253561775048	146,63	175,95

## FATMAX® FCL KRÍŽOVÉ LASERY

**STANLEY**  
**FATMAX**

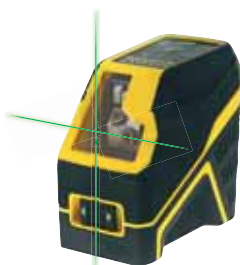

- Pracovný dosah do 15 m (pri použití detektora 50 m)
- Premieta 1 horizontálnu a 1 vertikálnu linku
- Indikácia náklonu mimo rozsah samonivelácie
- Uzamknutie nivelačnej hlavy umožňuje bezpečnú prepravu
- Presnosť nivelácie +/-3 mm @ 10 m
- Laserová dióda: 620 - 680 nm (červený), 515 - 530 nm (zelený)
- Napájanie 4x AA alkalické batérie (súčasť balenia)

- Možnosť pripavenia na statív s 1/4" a 5/8" závitom
- Vode a prachu odolný: IP54
- Obsah súpravy: Laser, adaptér, taška, magnetická doštička, 4x AA alkalické batérie



STANLEY	popis				Cena bez DPH	Cena s DPH
FMHT77586-1	FCL-G	-	1	3253561775864	162,46	194,95
FMHT77585-1	FCL-R	-	1	3253561775857	133,29	159,95

## FATMAX® KRÍŽOVÝ LASER S INTEGROVANOU LI-ION BATÉRIOU

**STANLEY**  
**FATMAX**

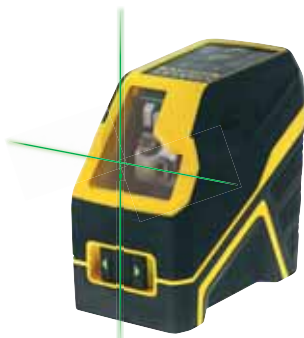

- Pracovný dosah do 30 m (pri použití detektora 50 m)
- Premieta 1 horizontálnu a 1 vertikálnu linku
- Indikácia náklonu mimo rozsah samonivelácie
- Uzamknutie nivelačnej hlavy umožňuje bezpečnú prepravu
- Presnosť nivelácie +/-3 mm @ 10 m
- Laserová dióda: 515 - 530 nm
- Napájanie Li-Ion batériou
- Možnosť pripovenia na statív s 1/4" a 5/8" závitom
- Vode a prachu odolný: IP54
- Obsah súpravy: Laser, TSTAK box, odrazový terčik, adaptér, nabíjačka



STANLEY	popis				Cena bez DPH	Cena s DPH
FMHT77595-1	FCL-G s integrovanou Li-Ion batériou	-	1	3253561775956	237,46	284,95

## FATMAX® CLLI SÚPRAVA AUTOMATICKÉHO KRÍŽOVÉHO LASERU

**STANLEY**  
**FATMAX**



- Pracovný dosah 10 m
- Premieta 1 horizontálnu a 1 vertikálnu linku
- Indikácia náklonu mimo rozsah samonivelácie
- Uzamknutie nivelačnej hlavy umožňuje bezpečnú prepravu
- Presnosť nivelácie +/-4 mm @ 10 m
- Laserové diódy: 2 x 635 Nm
- Napájanie 3 „AA“ alkalické batérie (súčasť balenia)
- Vode a prachu odolný: IP 54
- Obsah súpravy: CLLi, rozperná tyč, magnetický terčik, adaptér, batérie
- Nie je možné použiť detektor laserového lúča



STANLEY	popis				Cena bez DPH	Cena s DPH
1-77-123	CLLi	-	1	3253561771231	143,29	171,95

## CUBIX NEXT GENERATION KRÍŽOVÉ LASERY

**STANLEY**



- Pracovný dosah do 12 m (červený laser); do 16 m (zelený laser)
- Projekcia horizontálnej linky, vertikálnej linky a kríža
- Presnosť nivelácie +/-6 mm @ 10 m
- Rozsah samonivelácie +/-4°
- Uzamknutie nivelačnej hlavy umožňuje bezpečnú prepravu
- Napájanie 2x AA alkalickými batériami (súčasť balenia)
- Možnosť pripovenia k statívu s 1/4" závitom
- Testované voči pádu z výšky až 0,5 m
- Vode a prachu odolný: IP 50
- Obsah súpravy: laser, univerzálny držiak s 1/4" závitom, taška, manuál, alkalické batérie
- Nie je možné použiť detektor laserového lúča



STANLEY	popis				Cena bez DPH	Cena s DPH
STHT77499-1	CUBIX zelený lúč	X	1	3253561774997	87,46	104,95
STHT77498-1	CUBIX červený lúč	X	1	3253561774980	52,88	63,45

## CROSS90 NEXT GENERATION KRÍŽOVÉ LASERY

**STANLEY**



- Pracovný dosah do 12 m (červený laser); do 16 m (zelený laser)
- Projekcia horizontálnej linky, 2x vertikálnej linky (vpredu a naľavo) a kríža
- Presnosť nivelácie +/-5 mm @ 10 m
- Rozsah samonivelácie +/-4°
- Uzamknutie nivelačnej hlavy na bezpečnú prepravu
- Vode a prachu odolný: IP 50
- Napájanie 2x AA alkalickými batériami (súčasť balenia)
- Možnosť pripevnenia k statívu s 1/4" závitom
- Testované voči pádu z výšky až 0,5 m
- Obsah súpravy: laser, univerzálny držiak s 1/4" závitom, taška, manuál, alkalické batérie
- Nie je možné použiť detektor laserového lúča

STANLEY	popis				Cena bez DPH	Cena s DPH
STHT77592-1	CROSS90 zelený lúč	X	1	3253561775925	129,96	155,95
STHT77502-1	CROSS90 červený lúč	X	1	3253561775024	87,46	104,95

# BODOVÉ LASERY

## FATMAX® 2BODOVÉ LASERY S PROJEKCIOU KRÍŽA

**STANLEY  
FATMAX**

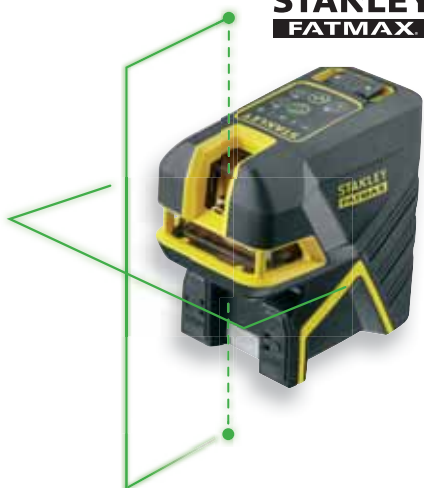

- Pracovný dosah 20 m (červený), 30 m (zelený) a 50 m pri použití detektoru laserového lúča
- Presnosť nivelácie +/-3 mm @ 10 m (linky a bod nahor); +/-6 mm @ 10 m (bod nadol)
- Rozsah samonivelácie +/-4°
- Uzamknutie nivelačnej hlavy na bezpečnú prepravu
- Projekcia horizontálnej, vertikálnej linky (rozsah 150°) a kríža
- Možnosť projekcie bodov ako olovnice
- IP 54
- Možnosť pripevnenia k statívu s 1/4" a 5/8" závitom
- Magnetická základňa
- Odolnosť voči pádu až z 1,5 m
- Obsah súpravy: laser, TSTAK box, adaptér, okuliare, odrazový terčik, batérie (červený); laser, TSTAK box, odrazový terčik, adaptér, nabíjačka (zelený)
- Detektor k laseru FMHT77597-1: FMHT1-74267 (nie je súčasťou balenia)
- Detektor k laseru FMHT1-77414: 1-77-132 (nie je súčasťou balenia)



STANLEY	popis				Cena bez DPH	Cena s DPH
FMHT77597-1	zelený lúč, Li-Ion batérie	-	1	3253561775970	291,63	349,95
FMHT1-77414	červený lúč	-	1	3253561774140	227,46	272,95

## FATMAX® 5BODOVÉ LASERY S PROJEKCIOU KRÍŽA

**STANLEY  
FATMAX**

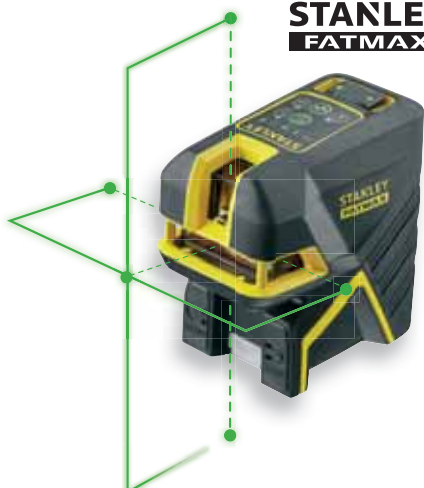

- Pracovný dosah 20 m (červený), 30 m (zelený) a 50 m pri použití detektoru laserového lúča
- Presnosť nivelácie +/-3 mm @ 10 m (linky a body, okrem bodu nadol); +/-6 mm @ 10 m (bod nadol)
- Rozsah samonivelácie +/-4°
- Uzamknutie nivelačnej hlavy na bezpečnú prepravu
- Projekcia horizontálnej, vertikálnej linky (rozsah 150°) a kríža
- Projekcia: 5 laserových lúčov
- IP 54
- Možnosť pripevnenia k statívu s 1/4" a 5/8" závitom
- Magnetická základňa
- Odolnosť voči pádu až z 1,5 m
- Obsah súpravy: laser, adaptér, TSTAK box, okuliare, odrazový terčik, batérie (červený); laser, adaptér, TSTAK box, odrazový terčik, nabíjačka (zelený)
- Detektor k laseru FMHT77598-1: FMHT1-74267 (nie je súčasťou balenia)
- Detektor k laseru FMHT1-77415: 1-77-132 (nie je súčasťou balenia)



STANLEY	popis				Cena bez DPH	Cena s DPH
FMHT77598-1	zelený lúč, Li-Ion batérie	-	1	3253561775987	318,29	381,95
FMHT1-77415	červený lúč	-	1	3253561774157	243,29	291,95

## FATMAX® 5BODOVÉ LASERY



**STANLEY**  
**FATMAX**

- Pracovný dosah 30 m (červený) a 45 m (zelený)
- Presnosť nivelácie +/-2 mm @ 10 m (všetky body okrem bodov dole); +/-4 mm @ 10 m (bod smerom dole)
- Rozsah samonivelácie +/-4°
- Uzamknutie nivelačnej hlavy na bezpečnú prepravu
- Projekcia: 5 laserových lúčov
- IP 54
- Možnosť pripovenia k statívu s 1/4" a 5/8" závitom
- Magnetická základňa
- Odolnosť voči pádu až z 1,5 m
- Obsah súpravy: laser, adaptér, taška, odrazový terčik, 4x AA batérie (červený); laser, taška, odrazový terčik, adaptér, nabíjačka (zelený)
- Nie je možné použiť detektor laserového lúča



STANLEY	popis				Cena bez DPH	Cena s DPH
FMHT77596-1	zelený lúč, Li-Ion batérie	-	1	3253561775963	212,46	254,95
FMHT1-77413	červený lúč	-	1	3253561774133	162,46	194,95

## SPL3 NEXT GENERATION SAMONIVELAČNÉ 3BODOVÉ LASERY



**STANLEY**

- Pracovný dosah do 30 m (červený laser); do 35 m (zelený laser)
- Projekcia 3 laserových lúčov (nahor, nadol, dopredu)
- Presnosť nivelácie +/-3 mm @ 10 m (nahor a dopredu); +/-6 mm @ 10 m (nadol)
- Rozsah samonivelácie +/-4°
- Uzamknutie nivelačnej hlavy na bezpečnú prepravu
- Napájanie 2x AA alkalickými batériami (súčasť balenia)
- Možnosť pripovenia k statívu s 1/4" závitom
- Testované voči pádu z výšky až 0,5 m
- Vode a prachu odolný: IP 50
- Obsah súpravy: laser, univerzálny držiak s 1/4" závitom, taška, manuál, alkalické batérie
- Nie je možné použiť detektor laserového lúča

STANLEY	popis				Cena bez DPH	Cena s DPH
STHT77593-1	SPL3 zelený lúč	-	1	3253561775932	94,13	112,95
STHT77503-1	SPL3 červený lúč	-	1	3253561775031	80,79	96,95

## LASEROVÝ PODLAHÁRSKY UHOLNÍK



**STANLEY**

- Pracovný dosah 10 m
- Premieta 2 linky pod uhlom 90°
- Zabudované libely pre jednoduchú kontrolu rovného založenia
- Presnosť nivelácie +/-4 mm @ 10 m
- Laserové diódy: 2 x 635 Nm
- Napájanie 3 „AA“ alkalické batérie (súčasť balenia)
- Vode a prachu odolný: IP 52

**NOVÉ**

STANLEY	popis				Cena bez DPH	Cena s DPH
STHT77613-0	-	X	1	3253560776138	48,29	57,95

## FATMAX® AL32 OPTICKÁ VODOVÁHA



**STANLEY**  
**FATMAX**

- 32násobné zväčšenie
- Magneticky tlmený drátový kompenzátor v rozsahu +/-0,8" (+/-2°)
- Zámok kompenzátoru na ochranu pri preprave
- Hľadáčik na rýchle hrubé zameranie
- Veľký zaostrovací gombík
- Lomiaci hranol na jednoduché pozorovanie kruhovej libely pri vyrovnávaní
- Súčasťou súpravy je statív a nivelačná lať

STANLEY	popis				Cena bez DPH	Cena s DPH
1-77-245	AL32	-	1	3253561772450	298,29	357,95



## AL24 OPTICKÁ VODOVÁHA

**STANLEY**



- Možnosť pripojenia k topografickému statívu
- Vysoko kvalitná optická vodováha na vymeriavanie a niveláciu
- 24násobné zväčšenie
- Hrubé vyrovnanie pomocou 3 staviacich skrutiek
- Magneticky tlmený drátový kompenzátor v rozsahu +/-0,8" (+/-2°)
- Zámok kompenzátoru na ochranu pri preprave
- Pevne spojené s adaptérom opatreným 400 gon stupnicou (provedení GVP)
- Gombíky jemného horizontálneho posunu
- Hľadáčik na rýchle hrubé zameranie
- Lomiaci hranol na jednoduché pozorovanie kruhovej libely pri vyrovnávaní
- Pracovný dosah 90 m
- Diaľkomerná konštanta 100
- Tienidlo na prácu pri jasnom svetle
- Pracovné prostredie IP 54, -6 °C - +49 °C
- Obsah súpravy - AL24, olovnica, imbusové kľúče na nastavenie, statív, nivelačná lať a plastový kufřík

STANLEY	popis				Cena bez DPH	Cena s DPH
1-77-160	AL24GVP	-	1	3253561771606	266,63	319,95

# DETEKTORY LASEROVÉHO LÚČA

## DETEKTOR LASEROVÉHO LÚČA RLD400 - ČERVENÝ

**STANLEY**  
**FATMAX**



- Pre rotačné lasery s červeným lúčom

STANLEY	popis				Cena bez DPH	Cena s DPH
1-77-133	RLD400 červený	-	1	3253561771330	99,96	119,95

## DETEKTOR LASEROVÉHO LÚČA LD200 - ČERVENÝ

**STANLEY**  
**FATMAX**



- Pre linkové a krížové lasery s červeným lúčom

STANLEY	popis				Cena bez DPH	Cena s DPH
1-77-132	LD200 červený	-	1	3253561771323	99,96	119,95

## DETEKTOR LASEROVÉHO LÚČA RLD400-G - ZELENÝ

**STANLEY**  
**FATMAX**



- Pre rotačné lasery so zeleným lúčom

STANLEY	popis				Cena bez DPH	Cena s DPH
FMHT1-74266	RLD400-G zelený	-	1	3253561742668	99,96	119,95

## DETEKTOR LASEROVÉHO LÚČA RLD400-G - ZELENÝ



**STANLEY**  
**FATMAX**

- Pre linkové a krížové lasery so zeleným lúčom

STANLEY	popis				Cena bez DPH	Cena s DPH
FMHT1-74267	LD200-G zelený	-	1	3253561742675	99,96	119,95

# PRÍSLUŠENSTVO

## HLINÍKOVÉ STATÍVY

**STANLEY**



- Na spodnej časti valcovej skrutky záves na upevnenie olovnice
- Typ 1-77-164 s výsuvným stredovým segmentom (pracovná výška 102 – 292 cm)
- Typ 1-77-163 štandardná konštrukcia (pracovná výška 97 – 160 cm)
- Hlavnú časť tvoria hliníkové odliatky, ochranné dosky, ploché teleskopické nohy a valcová upevňovacia skrutka s 5/8" závitom
- Zámky teleskopických nôh sa ľahko uvoľňujú
- Ľahká a odolná konštrukcia
- Pevný ramenný / viazací popruh

STANLEY	popis				Cena bez DPH	Cena s DPH
1-77-163	97 - 160 cm	-	2	3253561771637	65,79	78,95
1-77-164	102 - 292 cm	-	2	3253561771644	169,13	202,95

## HLINÍKOVÝ STATÍV TP1



**STANLEY**

- Hlavnú časť tvoria hliníkové odliatky, ochranné dosky, ploché teleskopické nohy a valcová upevňovacia skrutka s 5/8" závitom
- Pracovná výška 75 - 153 cm
- Zámky teleskopických nôh sa jednoducho uvoľňujú
- Ľahká a odolná konštrukcia

STANLEY	popis				Cena bez DPH	Cena s DPH
STHT77625-1	75 - 153 cm	-	1	3253561776250	60,79	72,95

## TP2 TELESKOPICKÝ FOTOGRAFICKÝ STATÍV



**STANLEY**

- Teleskopický fotografický statív s tromi nohami a stredovou tyčou
- Ľahká konštrukcia z odolného hliníka a pevných plastov
- Stredová tyč osadená naklápacou hlavou sa vysúva pomocou plastovej kľučky
- Lasery s 1/4" závitom možno použiť upevnené k naklápacej hlavici
- Odolné plastové svorky a komponenty
- Integrovaná ližba
- Teleskopické nohy možno zaistiť v požadovanej polohe

STANLEY	popis				Cena bez DPH	Cena s DPH
1-77-201	60 - 150 cm	-	2	3253561772016	31,38	37,65

## 1/4" TELESKOPICKÝ STATÍV S NASTAVITELNOU HLAVICOU



### STANLEY

- Teleskopický fotografický statív s tromi nohami a stredovou tyčou
- Ľahká konštrukcia z odolného hliníka a pevných plastov
- Stredová tyč osadená naklápacou hlavou sa vysúva pomocou plastové kľučky
- Lasery s 1/4" závitom možno použiť upevnené k naklápacej hlavici
- Pracovná výška 97 - 247 cm
- Integrovaná libela
- Teleskopické nohy možno zaistiť v požadovanej polohe

STANLEY	popis				Cena bez DPH	Cena s DPH
STHT77643-1	97 - 247 cm	-	1	3253561776434	83,29	99,95

## PROFESIONÁLNA ROZPERNÁ TELESKOPICKÁ TYČ S ADAPTÉROM



### STANLEY

- Na použitie so všetkými typmi krížových laserov STANLEY®
- Pracovné rozpätie 110 - 280 cm
- Teleskopická, 3 segmenty
- Dieliková stupnica po 5 mm a 1/4"

STANLEY	popis				Cena bez DPH	Cena s DPH
1-77-221	110 - 280 cm	-	1	3253561772214	99,96	119,95

## TELESKOPICKÁ ROZPERNÁ TYČ



### STANLEY

- Dodáva sa s púzdom a posuvným adaptérom so závitom 5/8" na priporenie prístrojov
- Pevná hliníková konštrukcia
- 4dielna tyč so stupnicou, z toho jeden segment teleskopický s pružinovú pätkou
- Maximálna dĺžka 3,25 m

STANLEY	popis				Cena bez DPH	Cena s DPH
1-77-184	325 cm	-	1	3253561771842	62,46	74,95

## TELESKOPICKÁ ROZPERNÁ TYČ S TROJNOŽKOU



### STANLEY

- Dodáva sa s trojnožkovou základňou pre lepšiu stabilitu
- Pevná hliníková konštrukcia
- 5dielna tyč so stupnicou, z toho jeden segment teleskopický s pružinovú pätkou
- Maximálna dĺžka 3,6 m

STANLEY	popis				Cena bez DPH	Cena s DPH
1-77-022	360 cm	-	1	3253561770227	86,63	103,95

## FATMAX® ADAPTÉR K LASEROM



**STANLEY**  
**FATMAX**

- Možnosť rozsahu výšky až 20 cm - ideálne pri realizácii stropných podhládov
- Magnetická základňa na možnosť pripevnenia na železnú konštrukciu
- Možnosť pripevnenia na rozperné tyče a stĺpiky
- 1/4" a 5/8" závit na pripevnenie k štandardným statívom

STANLEY	popis				Cena bez DPH	Cena s DPH
FMHT1-77435	-	-	1	3253561774355	49,63	59,55

## ADAPTÉR 1/4" - 5/8"



**STANLEY**

- Adaptér umožňuje pripevniť lasery s 5/8" závitom k statívom s 1/4" závitom
- Výška 2 cm
- Veľká plocha základne

STANLEY	popis				Cena bez DPH	Cena s DPH
1-77-128	1/4" - 5/8"	-	1	3253561771286	8,21	9,85

## ODRAZOVÉ TERČIKY



**STANLEY**

- Zlepšuje viditeľnosť laserového lúča
- Ideálny pomocník pri inštalácii podhládov

STANLEY	popis				Cena bez DPH	Cena s DPH
STHT1-77368	zelený terčik	-	1	3253561773686	6,79	8,15
1-77-170	červený terčik	-	1	3253561771705	6,79	8,15

## OKULIARE



**STANLEY**

- Okuliare na prácu s laserovými prístrojmi zvyšujúci viditeľnosť lúča
- Vhodné na použitie v prostredí s vyššou svetelnosťou
- Dôležité: tieto okuliare **NIE SÚ BEZPEČNOSTNÉ** okuliare na prácu s laserom

STANLEY	popis				Cena bez DPH	Cena s DPH
STHT1-77367	zelené okuliare	-	1	3253561773679	8,71	10,45
1-77-171	červené okuliare	-	1	3253561771712	8,71	10,45

## AR51 5M TELESKOPICKÁ HLINÍKOVÁ NIVELAČNÁ LAŤ



**STANLEY**

- Štandardná stavebná teleskopická nivelačná lať
- Ľahká a pevná hliníková konštrukcia na prácu za každého počasia
- 5 segmentov so stupnicou v cm a mm

STANLEY	popis				Cena bez DPH	Cena s DPH
1-77-161	5 sekcií; 5 m	-	1	3253561771613	49,63	59,55

# RADY EXPERTA



JOHN DAVIES

## PRÍPRAVA NA MERANIE POVRCHOV A ROHOV

Na zameranie roviny stavebných základov, príjazdovej cesty či výšky stĺpikov oplatenia použite optickú vodováhu alebo rotačný laser pre väčšiu presnosť merania.

Na overenie výsledku merania preneste rotačný laser na druhú stranu zameriavaného objektu a zamerajte rovínu.

Na slnku použite detektoru laserového lúča.

Nezabúdajte, že rotačné a optické vodováhy vyžadujú občasnú kontrolu/kalibráciu. Prístroje môžete skontrolovať a skalibrovať podľa návodu v manuáli. Kalibráciu nemusí vykonávať výrobca ani servis a nie je predmetom záruky.

Laserové a optické prístroje sú presné meradlá; ich uskladneniu a používaniu musí byť venovaná zodpovedajúca starostlivosť.

Podpovrchové vyhľadávače nezabudnite po umiestnení na pracovný povrch zapnúť.

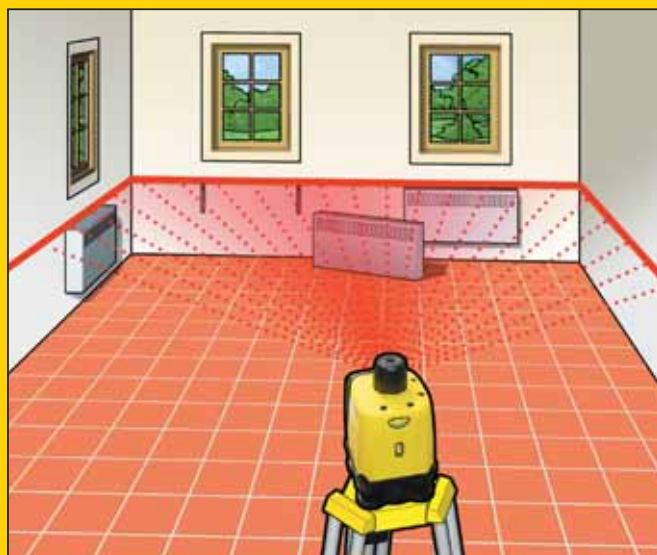
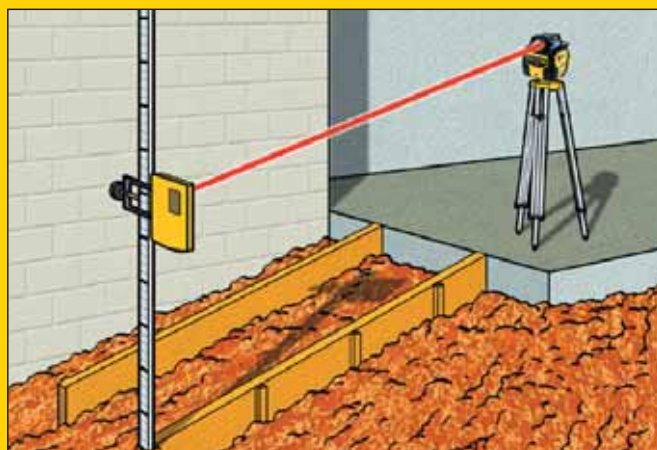

### DÔLEŽITÉ!

Rotačné a optické nástroje majú rovínu nastavenú počas kalibračného procesu; tá sa môže časom a nesprávnym použitím zmeniť. Nezabudnite na pravidelné kontroly zariadenia, vykonávané používateľom podľa návodu uvedeného v manuáli.

Kvôli presnosti merania preneste zariadenie aj na druhú stranu meraného objektu.



# PODPOVRCHOVÉ VYHLÁDÁVAČE

## PODPOVRCHOVÝ VYHLÁDÁVAČ INTELLILASER™ PRO



**STANLEY**

- Detekcia drevených i kovových stĺpkov
- Kalibrácia jedným tlačidlom
- LCD display
- Farebná i zvuková indikácia
- Vyhľadáva drevené i kovové materiály do hĺbky 25 mm
- Vyhľadáva káble pod napätím (120/240 V) do 50 mm
- Dĺžka laserového lúča 6 m
- Vyhľadáva materiály pod sádrokartónovými a drevenými doskami a pod linoleom

STANLEY	popis				Cena bez DPH	Cena s DPH
0-77-260	IntelliLaser™ Pro	X	1	3253560772604	46,46	55,75

## FATMAX® PODPOVRCHOVÝ VYHLÁDÁVAČ S300



**STANLEY  
FATMAX**

- Kalibrácia pomocou 1 tlačidla
- Vyhľadáva drevené i kovové materiály do hĺbky 38 mm
- Vyhľadáva káble pod napätím do hĺbky 51 mm
- Zvuková a LED signalizácia pri nájdení káblov
- Presné zameranie stredu stĺpkov

STANLEY	popis				Cena bez DPH	Cena s DPH
FMHT0-77407	Stud Sensor S300	X	1	3253560774073	36,88	44,25

## PODPOVRCHOVÝ VYHLÁDÁVAČ S1



**STANLEY**

- Ideálne pre prácu u sádrokartonových konštrukcií
- Automatická kalibrácia
- Vyhľadáva drevené i kovové materiály do hĺbky 19 mm
- Vyhľadáva káble pod napätím do hĺbky 51 mm
- Zvuková a LED signalizácia pri nájdení káblov
- Presné zameranie stredu stĺpkov
- Dodávané vrátane batérií (2 x AAA)

STANLEY	popis				Cena bez DPH	Cena s DPH
STHT77587-0	Stud Finder S1	X	1	3253560775872	19,96	23,95

## PODPOVRCHOVÝ VYHLÁDÁVAČ S2



**STANLEY**

- Ideálne pre prácu u sádrokartonových konštrukcií
- Automatická kalibrácia
- Vyhľadáva drevené i kovové materiály do hĺbky 25 a 38 mm
- Vyhľadáva káble pod napätím do hĺbky 51 mm
- Zvuková a LED signalizácia pri nájdení káblov
- Presné zameranie stredu stĺpkov
- Dodávané vrátane batérií (2 x AAA)

STANLEY	popis				Cena bez DPH	Cena s DPH
STHT77588-0	Stud Finder S2	X	1	3253560775889	22,46	26,95

**NOVÉ**

**NOVÉ**

# INTELITOLS

## INŠPEKČNÁ KAMERA



### STANLEY

- 6cm farebný LCD display, rozlíšenie 640 x 480
- Možnosť rotácie displaya 360°
- Dĺžka káblu 90 cm, priemer 8 mm
- 8 nastavení kontrastu a jasú displaya
- LED svetlo na konci kamery
- Napájanie: 4 x AA, prevádzková doba až 6 hod.
- IP 67
- Príslušenstvo: háčik, magnet, zrkadlo

STANLEY	popis				Cena bez DPH	Cena s DPH
STHT0-77363	Inšpekčná kamera	-	1	3253560773632	116,63	139,95

## MULTIMETER



### STANLEY

- Veľký LCD display
- Indikácia vybitej batérie
- 7 typov merania: jednosmerné a striedavé napätie; jednosmerný prúd; odpor; priechodnosť; polarita diód; teplota
- Funkcie: indikácia polarity; pridržanie dát; indikácia prekročenia rozsahu
- Max. prípustné vstupné napätie: 300 V
- Max. prípustný vstupný prúd: 10 A
- Rozsah frekvencie: 40 - 400 Hz
- Rozsah meranej teploty: 0 - 1000 °C
- Pracovné prostredie: 0 - 50 °C

STANLEY	popis				Cena bez DPH	Cena s DPH
STHT0-77364	Multimetr	X	1	3253560773649	33,63	40,35

## INFRAČERVENÝ TEPLOMER



### STANLEY

- Rozsah meranej teploty: -38 až +520 °C
- Presnosť merania: +/-2 °C alebo 2 % hodnoty
- Pomer vzdialenosti k cieľovému bodu 8:1
- Automatické vypnutie po 1 minúte nečinnosti
- Možnosť nastavenia referenčnej teploty - farebná indikácia rozdielu
- Indikácia vybitej batérie
- Prepínanie jednotiek °C a °F
- IP 20
- Trieda laseru II
- Napájanie: 2 x AAA (1,5 V)

STANLEY	popis				Cena bez DPH	Cena s DPH
STHT0-77365	Infračervený teplomer	X	1	3253560773656	49,63	59,55

## VLHKOMER



### STANLEY

- Veľký LCD display
- Indikácia vybitej batérie
- Dve stupnice: na drevo a stavebné materiály
- Automatické vypnutie po 1 minúte nečinnosti
- Testovacie žliabky v ochrannom kryte
- Pracovné prostredie: 0 - 40 °C
- Napájanie: 4 x AAA (1,5 V)
- Príslušenstvo: púzdro; prevodná tabuľka materiálov
- IP 20

STANLEY	popis				Cena bez DPH	Cena s DPH
0-77-030	Vlhkomer	X	1	3253560770303	43,29	51,95

# NÁRADIE

## NA REZANIE





# RADY EXPERTA



JOHN DAVIES

## VYBERTE SI SPRÁVNÝ NŮŽ

### NOŽE S PEVNOU ČEPEĽOU

Vhodné pre všetky typy náhradných čepeľí STANLEY®. Sú konštruované na prácu pod veľkou záťažou. Napriek tomu, že ide o nože s pevnou čepeľou, väčšina disponuje systémom rýchlej výmeny náhradných čepeľí.



### NOŽE SO ZASÚVACOU ČEPEĽOU

Vhodné pre takmer všetky typy náhradných čepeľí STANLEY®. Ich parametre sú obdobné ako pri nožoch s pevnou čepeľou, ale hlavnou prednosťou je možnosť bezpečného zasunutia čepele do rúkavätí.



### NOŽE S ODLAMOVACOU ČEPEĽOU

Výhodou týchto nožov je trvalo ostrý hrot čepele a pritom sú dostatočne silné a odolné proti zlomeniu pri pôsobení vyššieho tlaku na nôž.



### NOŽE S ODLAMOVACOU ČEPEĽOU 9 MM

Ideálne na rezanie tenkých materiálov. Tenká 9mm odlamovacia čepeľ je ideálna na jemnú prácu remeselníkov a pre modelárov.



### MODELÁRSKE, ŠPORTOVÉ A VRECKOVÉ NOŽE

Tento rad je v tomto katalógu rozšírený o nové modely. Športové a vreckové nože nájdu využitie v širokom rozsahu činností.



# NOŽE S ODLAMOVACOU ČEPEĽOU

## FATMAX® NÔŽ S ODLAMOVACOU ČEPEĽOU

**STANLEY**  
**FATMAX**



- Veľmi pevná 25mm čepeľ na vysoké zaťaženie
- Blokované tlačidlo drží pevne čepeľ v požadovanej polohe
- Kovové vodítka čepele

- Veľmi odolná a pevná hliníková konštrukcia
- Integrovaný zásobník na 4 náhradné čepele
- Rýchla výmena čepele bez použitia ďalších nástrojov

STANLEY	šírka čepele v mm	dĺžka v mm				Cena bez DPH	Cena s DPH
0-10-820	25	210	X	6	3253560108205	14,38	17,25

## FATMAX® NÔŽ S ODLAMOVACOU ČEPEĽOU

**STANLEY**  
**FATMAX**



- Veľmi odolná a pevná hliníková konštrukcia

- Kovové vodítka čepele z nerezovej ocele

STANLEY	šírka čepele v mm	dĺžka v mm				Cena bez DPH	Cena s DPH
0-10-431	25	195	X	4	3253560104313	10,79	12,95
0-10-421	18	155	X	6	3253560104214	5,96	7,15
0-10-411	9	135	X	6	3253560104115	4,54	5,45

## NOŽE S ODLAMOVACOU ČEPEĽOU

**STANLEY**



STHT10268



10-409

- Kovové vodítka čepele z nerezovej ocele
- Ergonomicky tvarované telo s gumeným opláštením na pevné a pohodlné držanie

- Blokované koliesko drží čepeľ v požadovanej polohe v priebehu rezania

STANLEY	šírka čepele v mm	dĺžka v mm				Cena bez DPH	Cena s DPH
STHT10268-0	18	165	X	6	3253560102685	6,29	7,55
STHT10268-1	18	165	-	12	3253561102684	6,29	7,55
0-10-409	9	135	X	12	3253560104092	4,54	5,45
1-10-409	9	135	-	12	3253561104091	4,54	5,45

## KOVOVÉ A KOVOPLASTOVÉ NOŽE S ODLAMOVACOU ČEPEĽOU

**STANLEY**



STHT10341



STHT10345

- Polohovací jazdec so zarážkami na vysúvanie
- Bezpečnostný držiak na odlomenie čepele

- STHT10340 a STHT10341 - kovové nože
- STHT10344 a STHT10345 - kovoplastové nože

STANLEY	šírka čepele v mm	dĺžka v mm				Cena bez DPH	Cena s DPH
STHT10340-0	9	165	X	12	3253560103408	2,63	3,15
STHT10341-0	18	195	X	12	3253560103415	3,38	4,05
STHT10344-0	9	165	X	12	3253560103446	2,63	3,15
STHT10345-0	18	195	X	12	3253560103453	3,38	4,05

## FATMAX® NOŽE TPR S ODLAMOVACOU ČEPEĽOU

**STANLEY**  
**FATMAX**



FMHT10329

FMHT10338

- Kovové vodítka čepele z nerezovej ocele
- Ergonomicky tvarované telo s gumovým opláštením na pevné a pohodlné držanie

- Blokované koliesko / jazdec drží čepeľ v požadovanej polohe v priebehu rezania

STANLEY	šírka čepele v mm	dĺžka v mm				Cena bez DPH	Cena s DPH
FMHT10328-0	9	185	X	6	3253560103286	5,54	6,65
FMHT10329-0	18	185	X	6	3253560103293	6,29	7,55
FMHT10330-0	25	230	X	4	3253560103309	7,63	9,15
FMHT10337-0	9	185	X	6	3253560103378	5,54	6,65
FMHT10338-0	18	185	X	6	3253560103385	6,29	7,55
FMHT10339-0	25	230	X	4	3253560103392	7,63	9,15

## NOŽE INTERLOCK S ODLAMOVACOU ČEPEĽOU

**STANLEY**

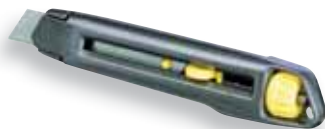

- Veľmi odolná kovová konštrukcia

- Jednoduchá výmena čepele bez použitia ďalších nástrojov

STANLEY	šírka čepele v mm	dĺžka v mm				Cena bez DPH	Cena s DPH
0-10-095	9	135	X	12	3253560100957	6,25	7,50
0-10-018	18	165	X	12	3253560100186	7,54	9,05
1-10-018	18	165	-	12	3253561100185	7,54	9,05
4-10-018	18	165	-	60	3253564100182	7,63	9,15

## NOŽE ŠTANDARD S ODLAMOVACOU ČEPEĽOU

**STANLEY**



- Nový ergonomický design s bimateriálovou rukoväťou
- Gumové opláštenie rukoväte
- Plastová konštrukcia s kovovými vodítkami čepele

- 10-280 dodávané s 3 ks čepeľí
- STHT0-10264 dodávané s 1 ks čepele

STANLEY	šírka čepele v mm	dĺžka v mm				Cena bez DPH	Cena s DPH
STHT0-10264	9	140	X	6	3253560102647	3,38	4,05
STHT10266-0	18	175	X	6	3253560102661	5,63	6,75
STHT10266-1	18	175	-	12	3253561102660	5,63	6,75

## PLASTOVÉ NOŽE S ODLAMOVACOU ČEPEĽOU

**STANLEY**



- Dvojdielna plastová konštrukcia umožňujúca rýchlu výmenu čepele

- Polohovací jazdec so zarážkami na vysúvanie
- Bezpečnostný držiak na odlomenie čepele

STANLEY	šírka čepele v mm	dĺžka v mm				Cena bez DPH	Cena s DPH
0-10-151	18	160	X	12	3253560101510	2,63	3,15
1-10-151	18	160	-	24	3253561101519	2,63	3,15
0-10-150	9	130	X	12	3253560101503	1,96	2,35
1-10-150	9	130	-	24	3253561101502	1,96	2,35

## STANLEY® 18MM PLASTOVÝ NÔŽ S 3 KS NÁHRADNÝCH ČEPEĽÍ

**STANLEY**



- Plastová konštrukcia s kovovými vodítkami čepele
- Blokované koliesko drží čepeľ v požadovanej polohe v priebehu rezania

- Integrovaný zásobník s 3 ks náhradných čepeľí

STANLEY	šírka čepele v mm	dĺžka v mm				Cena bez DPH	Cena s DPH
STHT10265-0	18	200	X	30	3253560102654	4,04	4,85

# NOŽE SO ZASÚVACOU ČEPEĽOU

## FATMAX® DVOJPLÁTKOVÝ ZASÚVACÍ NŮŽ

**STANLEY**  
**FATMAX**



- Posuvník na dve čepele
- Veľmi jednoduchá výmena nožových plátkov
- Integrovaný zásobník na 5 náhradných čepeľí
- Ergonomická rukoväť s nekĺzavým povrchom
- Opierka na palec
- Patentovaný zámok čepele Interlock držiaci pevne čepeľ zvyšuje bezpečnosť používania

- Vysoká torzná odolnosť konštrukcie
- Veľmi odolný proti korózii
- Nožové plátky súčasťou balenia: 2x 11-700  
2x 11-983



STANLEY	dĺžka v mm				Cena bez DPH	Cena s DPH
0-10-789	180	X	6	3253560107895	12,04	14,45

## FATMAX® ZASÚVACÍ NŮŽ EXO

**STANLEY**  
**FATMAX**



- Integrovaný zásobník na 5 náhradných čepeľí
- Gumové obloženie rukoväte
- Inovatívna výmena nožovej čepele
- Vysoká torzná odolnosť konštrukcie
- Značná odolnosť voči bežne používaným rozpúšťadlám: benzínu, terpentínu, apod.

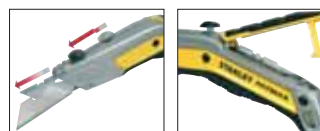

STANLEY	dĺžka v mm				Cena bez DPH	Cena s DPH
FMHT0-10288	180	X	4	3253560102883	10,63	12,75

## FATMAX® NŮŽ SO ZASÚVACOU ČEPEĽOU

**STANLEY**  
**FATMAX**



- Integrovaný zásobník na 5 náhradných čepeľí
- Ochranná poistka proti samovoľnému zasunutiu čepele
- Uvoľňovacie tlačidlo zásobníka s čepeľami
- Gumové obloženie rukoväte
- Vemi jednoduchá výmena nožovej čepele

- Vysoká torzná odolnosť konštrukcie
- Značná odolnosť voči bežne používaným rozpúšťadlám: benzínu, terpentínu, apod.
- 0-10-778: 5x čepeľ FatMax® (0-11-700)
- 7-10-778: 5x karbidová čepeľ (0-11-800)

STANLEY	dĺžka v mm				Cena bez DPH	Cena s DPH
0-10-778	170	X	6	3253560107789	11,21	13,45
7-10-778	170	X	6	3253567107782	12,13	14,55

## KOVOVÝ NŮŽ SO ZASÚVACOU ČEPEĽOU 99E

**STANLEY**



- Pôvodný originálny nôž STANLEY® so zasúvacou čepeľou
- Telo vyrobené zo zliatiny zinku – ľahký a zároveň odolný
- Nastavenie čepele v 5 rôznych polohách

- Zámok čepele Interlock drží pevne čepeľ v žiadanej polohe
- V tele integrovaný zásobník náhradných čepeľí (3 ks čepeľí v dodávke)

STANLEY	dĺžka v mm				Cena bez DPH	Cena s DPH
2-10-099	155	X	12	3253562100993	7,21	8,65
1-10-099	155	-	12	3253561100994	7,21	8,65

## NOŽE SO ZASÚVACOU ČEPEĽOU

## STANLEY



STHT10430-0



STHT10479-0

NOVÉ

- Integrovaný zásobník až na 10 ks náhradných čepeľí (dodávané 3 ks čepeľí)
- Ochranná poistka proti samovoľnému zasunutiu čepele
- Gumové obloženie rukoväte
- Veľmi jednoduchá výmena nožovej čepele
- Vysoká torzná odolnosť kovovej konštrukcie
- Telo vyrobené zo zliatiny zinku - ľahký a odolný
- Nastavenie čepele v 5 rôznych polohách

STANLEY	dĺžka v mm				Cena bez DPH	Cena s DPH
STHT10430-0	160	X	6	3253560104306	7,04	8,45
STHT10479-0	160	X	6	3253560104795	7,04	8,45

## PLASTOVÝ NÔŽ SO ZASÚVACOU ČEPEĽOU

## STANLEY



- Plastové odľahčené telo zo vstrekovaného ABS, odolné proti nárazom
- Možnosť zaistenia čepele v 5 polohách
- Rýchla a jednoduchá výmena čepele bez použitia ďalšieho nástroja

STANLEY	dĺžka v mm				Cena bez DPH	Cena s DPH
0-10-088	150	X	12	3253560100889	3,96	4,75

## NOŽE S PEVNOU ČEPEĽOU

## FATMAX® NÔŽ S PEVNOU ČEPEĽOU

STANLEY  
FATMAX

- Magnetický držiak čepele
- Zámok čepele
- Integrovaný zásobník na 5 náhradných plátkov
- Rukoväť opatrená gumovými panelmi
- Automatické vysunutie plátku zo zásobníka
- Uvoľňovacie tlačidlo zásobníka s čepeľami

STANLEY	dĺžka v mm				Cena bez DPH	Cena s DPH
0-10-780	170	X	6	3253560107802	11,21	13,45

## KOVOVÝ NÔŽ S PEVNOU ČEPEĽOU

## STANLEY



- Lakovaný vrúbkovaný povrch pre lepšie uchopenie
- Patentovaný zámok čepele Interlock držiaci pevne čepeľ zvyšuje bezpečnosť používania
- Dodávaný s 3 náhradnými čepeľami

STANLEY	dĺžka v mm				Cena bez DPH	Cena s DPH
0-10-299	136	X	12	3253560102999	4,54	5,45

## NŮŽ S PEVNOU ČEPEĽOU

### STANLEY



- Tvar tela noža ideálny na presné rezanie
- Pevná čepeľ na zvýšenú bezpečnosť práce
- Jednoduchá a rýchla výmena čepele
- K výmene nožového plátku nie je treba ďalšieho nástroja

- Ergonomický tvar noža je vhodný na rezanie kobercov

STANLEY	dĺžka v mm				Cena bez DPH	Cena s DPH
0-10-705	140	X	6	3253560107055	7,04	8,45

# SKLADACIE NOŽE

## SKLADACÍ NŮŽ FATMAX® S DVOJITOU ČEPEĽOU

### STANLEY FATMAX



- Univerzálne použitie jedného noža s dvojitou čepeľou
- Možnosť použitia napr. delvovité alebo háčikovej čepele
- Rýchla výmena čepele zaručuje vyššiu rýchlosť a efektivitu práce

- Dlhšia životnosť čepele - použitie správnej čepele na určitú prácu
- Zloženie do kompaktnej veľkosti umožňuje pohodlné uloženie

STANLEY	dĺžka v mm				Cena bez DPH	Cena s DPH
XTHTO-10502	180	X	6	3253560105020	14,54	17,45

## FATMAX® SKLADACÍ NŮŽ

### STANLEY FATMAX



- Ergonomická, robustná konštrukcia na vysoké zaťaženie
- Zasúvací čepeľ na zvýšenú bezpečnosť práce

- Jednoduchá rýchla výmena čepele
- Integrovaný zásobník v tele noža na 3 čepele FatMax® (11-700)

STANLEY	dĺžka v mm				Cena bez DPH	Cena s DPH
0-10-825	140	X	6	3253560108250	11,04	13,25

## FATMAX® SKLADACÍ NŮŽ S PEVNOU ČEPEĽOU

### STANLEY FATMAX



- Ergonomická, robustná, kovová konštrukcia na vysoké zaťaženie
- Mäkčená rukoväť na pohodlné a pevné držanie noža

- Jednoduchá a rýchla výmena čepele noža
- Integrovaný zásobník v tele noža
- Spona na upevnenie na opasok

STANLEY	dĺžka v mm				Cena bez DPH	Cena s DPH
FMHT0-10827	170	X	6	3253560108274	10,96	13,15

## SKLADACÍ NŮŽ

### STANLEY



**NOVÉ**

- Ergonomická, robustná, kovová konštrukcia na vysoké zaťaženie

- Jednoduchá a rýchla výmena čepele noža
- Spona na upevnenie na opasok

STANLEY	dĺžka v mm				Cena bez DPH	Cena s DPH
STHT10424-0	140	X	6	3253560104245	6,63	7,95

# BEZPEČNOSTNÉ NOŽE A REZÁKY

Bezpečnostné nože a rezáky sú navrhnuté tak, aby minimalizovali riziko poranenia

V prípade, že nôž nepoužívate, uistite sa, že je čepeľ bezpečne zasunutá

Udržujte nože a rezáky mimo dosah detí

## LEVEL 2 - AUTOMATICKÉ ZASUNUTIE ČEPELE PRI UVOLNENÍ JAZDCA NOŽA

### FATMAX® NASTAVITEĽNÉ BEZPEČNOSTNÉ NOŽE (PRE PRAVÁKOV A ĽAVÁKOV)



**STANLEY**  
**FATMAX**

- Ľahká plastová konštrukcia
- Vhodné na rezanie fólií, kartónov a balení
- Jednoduchá a rýchla výmena čepeľí
- Integrovaný zásobník na náhradné čepele
- Dodávané so 4 ks náhradných čepeľí so zaoblenými hrotmi
- Bezpečnostný zámok zabraňuje nechcenému vysunutiu čepele
- Možnosť nastavenia 3 pozíc vysunutia čepele
- Čepeľ sa vysúva stlačením páčky, pri jej uvoľnení sa čepeľ automaticky zasunie do tela noža
- Čelné kovová vodička na jednoduchý rez, zelené pre pravákov, červené pre ľavákov

STANLEY	popis	dĺžka v mm				Cena bez DPH	Cena s DPH
FMHT10362-0	pre ľavákov	165	X	1	3253560103620	9,96	11,95
FMHT10363-0	pre pravákov	165	X	1	3253560103637	9,96	11,95

### BEZPEČNOSTNÝ PLASTOVÝ NÔŽ



**STANLEY**

- Ľahká plastová konštrukcia
- Vhodné na rezanie fólií, kartónov a balení
- Jednoduchá a rýchla výmena čepeľí
- Dodávané s 1 ks náhradné čepele so zaoblenými hrotmi
- Bezpečnostný zámok zabraňuje nechcenému vysunutiu čepele
- Čepeľ sa vysúva stlačením páčky, pri jej uvoľnení sa čepeľ automaticky zasunie do tela noža

STANLEY	dĺžka v mm				Cena bez DPH	Cena s DPH
STHT10368-0	155	X	1	3253560103682	6,63	7,95

### NASTAVITEĽNÝ BEZPEČNOSTNÝ PLASTOVÝ NÔŽ



**STANLEY**

- Ľahká plastová konštrukcia
- Vhodné na rezanie fólií, kartónov a balení
- Jednoduchá a rýchla výmena čepeľí
- Integrovaný zásobník na náhradné čepele
- Dodávané so 4 ks náhradných čepeľí so zaoblenými hrotmi
- Možnosť nastavenia 3 pozíc vysunutia čepele
- Čepeľ sa vysúva posunutím jazdca, pri jeho uvoľnení sa čepeľ automaticky zasunie do tela noža
- Bezpečnostný zámok zabraňuje nechcenému vysunutiu čepele

STANLEY	dĺžka v mm				Cena bez DPH	Cena s DPH
STHT10364-0	178	X	1	3253560103644	7,46	8,95

## LEVEL 3 - DVOJITÁ POISTKA: ČEPEL' NOŽA SE AUTOMATICKY ZASUNIE V PRÍPADO UVOLNENIA JAZDCA ALEBO V PRÍPADO STRATY KONTAKTU ČEPELE S REZANÝM MATERIÁLOM

### FATMAX® NASTAVITEĽNÉ BEZPEČNOSTNÉ NOŽE



**STANLEY**  
**FATMAX**

- Odolná kovová konštrukcia (FMHT10367)
- Ľahká bimateriálová konštrukcia (FMHT10365)
- Pogumovaná komfortná rukoväť
- Vhodné na rezanie fólií, kartónov a balení
- Jednoduchá a rýchla výmena čepeľí
- Integrovaný zásobník na náhradné čepele
- Dodávané so 4 ks náhradných čepeľí so zaoblenými hrotmi
- Bezpečnostný zámok zabraňuje nechcenému vysunutiu čepele
- Možnosť nastavenia 3 pozícií vysunutia čepele
- Čepeľ sa vysúva posunutím jazdca, pri jeho uvoľnení sa čepeľ automaticky zasunie do tela noža, ALEBO v prípade straty kontaktu čepele s rezaným materiálom

STANLEY	popis	dĺžka v mm				Cena bez DPH	Cena s DPH
FMHT10367-0	kovové telo	178	X	1	3253560103675	13,29	15,95
FMHT10365-0	plastové telo	178	X	1	3253560103651	9,54	11,45

### FATMAX® BEZPEČNOSTNÉ NOŽE



**STANLEY**  
**FATMAX**

- Odolná kovová konštrukcia (FMHT10370)
- Ľahká bimateriálová konštrukcia (FMHT10369)
- Pogumovaná komfortná rukoväť
- Vhodné na rezanie fólií, kartónov a balení
- Jednoduchá a rýchla výmena čepeľí
- Dodávané vrátane 1 ks čepele so zaoblenými hrotmi
- Bezpečnostný zámok zabraňuje nechcenému vysunutiu čepele
- Čepeľ sa vysúva stlačením páčky, pri jej uvoľnení sa čepeľ automaticky zasunie do tela noža, ALEBO v prípade straty kontaktu čepele s rezaným materiálom

STANLEY	popis	dĺžka v mm				Cena bez DPH	Cena s DPH
FMHT10370-0	kovové telo	155	X	1	3253560103705	15,13	18,15
FMHT10369-0	plastové telo	155	X	1	3253560103699	9,96	11,95

## LEVEL 4 - PLNE INTEGROVANÁ ČEPEĽ, TAKMER VYLÚČENÁ MOŽNOSŤ DOTYKU OSTRIA ČEPELE = MINIMÁLNE RIZIKO PORANENIA

### DVOJITÉ BEZPEČNOSTNÉ REZÁKY



**STANLEY**

- Ľahká plastová konštrukcia
- Vhodné na rezanie fólií a balení
- Pogumovaná alebo tvarovaná komfortná rukoväť
- Praktický jednorázový rezák: žiadna výmena čepele

STANLEY	popis	dĺžka v mm				Cena bez DPH	Cena s DPH
STHT10360-0	cena za 1 ks	155	X	1	3253560103606	3,29	3,95
STHT10360-1	cena za 10 ks	155	-	10	3253561103605	27,46	32,95
STHT10359-1	cena za 10 ks	155	X	10	3253561103599	16,88	20,25



## BEZPEČNOSTNÉ REZÁKY

## STANLEY



- Ľahká plastová konštrukcia
- Vhodné na rezanie fólií a balení
- Pogumovaná alebo tvarovaná komfortná rukoväť

- Praktický jednorázový rezák: žiadna výmena čepele

STANLEY	popis	dĺžka v mm				Cena bez DPH	Cena s DPH
STHT10356-0	cena za 1 ks	165	X	1	3253560103569	3,29	3,95
STHT10356-1	cena za 10 ks	165	-	10	3253561103568	27,46	32,95
STHT10355-1	cena za 10 ks	165	X	10	3253561103551	16,88	20,25
STHT10355-2	cena za 100 ks	165	-	100	3253562103550	149,96	179,95

## BIMATERIÁLOVÉ BEZPEČNOSTNÉ REZÁKY

## STANLEY



- Ľahká plastová konštrukcia
- Vhodné na rezanie fólií a balení
- Pogumovaná alebo tvarovaná komfortná rukoväť

- Praktický jednorázový rezák: žiadna výmena čepele

STANLEY	popis	dĺžka v mm				Cena bez DPH	Cena s DPH
STHT10357-0	cena za 1 ks	190	X	1	3253560103576	3,29	3,95
STHT10357-1	cena za 10 ks	190	X	10	3253561103575	27,46	32,95



# ŠPORTOVÉ, ŠPECIÁLNE A HOBBY NOŽE

## QUICKSLIDE ŠPORTOVÝ NŮŽ

### STANLEY



- Viacúčelový nôž
- Pevná kovová konštrukcia
- Otváracia čepeľ má vrúbkované ostrie a je 75 mm dlhá
- Vysúvací nôž používa štandardné remeselnícke čepele
- K výmene čepele nie je treba ďalší nástroj
- Mechanický zámok zabraňuje súčasnému otvoreniu noža a vysunutia čepele
- Jazdec na jednoduché vysúvanie / zasúvanie čepele palcom

STANLEY	dĺžka v mm				Cena bez DPH	Cena s DPH
0-10-813	120	X	2	3253560108137	18,04	21,65
9-10-813	120	X	12	3253569108138	18,13	21,75

## FATMAX® ŠPORTOVÝ NŮŽ S OTVÁRAČOM

### STANLEY FATMAX



- Viacúčelový nôž
- Pevná kovová konštrukcia
- Otváracia čepeľ má vrúbkované ostrie a je 80 mm dlhá
- Zámok na blokovanie otvorenej čepele
- Integrovaný otvárač

STANLEY	dĺžka v mm				Cena bez DPH	Cena s DPH
FMHT0-10312	120	X	6	3253560103125	14,79	17,75

## FATMAX® ŠPORTOVÝ NŮŽ

### STANLEY FATMAX



- Viacúčelový nôž
- Pevná kovová konštrukcia
- Otváracia čepeľ má vrúbkované ostrie a je 80 mm dlhá
- Zámok na blokovanie otvorenej čepele

STANLEY	dĺžka v mm				Cena bez DPH	Cena s DPH
FMHT0-10311	120	X	6	3253560103118	14,79	17,75

## QUICKSLIDE KOVOVÝ VRECKOVÝ NŮŽ

### STANLEY



- Celokovová konštrukcia – pevná a odolná
- Výmena čepele bez použitia ďalších nástrojov – jednoduchší než u štandardných remeselníckych nožov
- Jednoduché ovládanie zasúvacieho mechanizmu len jednou rukou
- Poistka polohy čepele zabraňuje nechcenému vysunutiu
- Integrovaná spona na pripavenie na opasok
- Na použitie so všetkými štandardnými náhradnými plátkami
- Kompaktná vrecková veľkosť

STANLEY	dĺžka v mm				Cena bez DPH	Cena s DPH
0-10-810	145	X	6	3253560108106	11,13	13,35
9-10-810	145	-	12	3253569108107	11,54	13,85

## ŠPORTOVÝ NÔŽ SKELETON

**STANLEY**

- Titanový povlak čepele na dlhú životnosť ostria
- Vyrobený z veľmi pevnej a odolnej nerezovej ocele
- Količek na čepeľ uľahčuje otváranie noža tlakom palca
- Zámok na blokovanie otvorenej čepele
- Otvor na prevlečenie šnúrky

STANLEY	dĺžka v mm				Cena bez DPH	Cena s DPH
0-10-253	175	X	6	3253560102531	9,88	11,85

## FATMAX® BEZPEČNOSTNÝ NÔŽ

**STANLEY  
FATMAX**

- Bezpečnostný nôž s automaticky zasúvacou čepeľou
- Čepeľ na rezanie pásov a fólií
- Pogumovaná rukoväť
- Integrovaný zásobník na čepele

STANLEY	dĺžka v mm				Cena bez DPH	Cena s DPH
0-10-242	175	X	4	3253560102425	11,63	13,95

## FATMAX® NÔŽ NA IZOLÁCIE

**STANLEY  
FATMAX**

- Čepeľ z nerezovej ocele o dĺžke 350 mm a hrúbke 2 mm
- Bimateriálová rukoväť
- Dva typy ostria na čepeľi na ľahší rez rôznych izolačných materiálov (penový blok, vata, polystyrén apod.)
- Otvor v rukoväti umožňujúci zavesenie

STANLEY	dĺžka v mm				Cena bez DPH	Cena s DPH
FMHT0-10327	350	X	2	3253560103279	14,79	17,75

## KERAMICKÝ BEZPEČNOSTNÝ MINIREZÁK

**STANLEY**

- Odolné plastové telo rezáku
- Integrovaný magnet v tele rezáku - možnosť prichytenia na železných predmetoch
- Design keramickej čepele zabraňuje nechcenému porezaniu
- Vhodné na rezanie papiera, obalov apod.



Do vypredania zásob

STANLEY	dĺžka v mm				Cena bez DPH	Cena s DPH
STHT0-10291	-	X	12	3253560102913	5,96	7,15

## KERAMICKÝ BEZPEČNOSTNÝ REZÁK

**STANLEY**

- Odolné plastové telo rezáku
- Integrovaný magnet v tele rezáku - možnosť prichytenia na železných predmetoch
- Automatické zasúvanie čepele pre vyššiu bezpečnosť
- Vhodné na rezanie kartónov, obalov apod.



Do vypredania zásob

STANLEY	dĺžka v mm				Cena bez DPH	Cena s DPH
STHT0-10292	-	X	12	3253560102920	9,29	11,15

## KERAMICKÝ REZÁK - CERUZKA

### STANLEY

- Odolné plastové telo rezáku
- Vhodné na rezanie kartónov, obalov apod.
- Jednoduchá výmena/otočenie keramickej čepele



Do vypredania zásob

STANLEY	dĺžka v mm				Cena bez DPH	Cena s DPH
STHT0-10293	-	X	12	3253560102937	11,63	13,95

## REMESELNÍCKY SKALPEL INTERLOCK

### STANLEY

- Zámok Interlock drží čepeľ pevne i pri silnom bočnom namáhaní
- Rýchla a jednoduchá výmena čepele bez nutnosti použitia ďalších nástrojov
- Pevná a odolná celokovová konštrukcia s vrúbkovaným povrchom
- Dodávaný s 5 náhradnými skalpelovými plátkami



STANLEY	dĺžka v mm				Cena bez DPH	Cena s DPH
0-10-590	122	X	12	3253560105907	8,96	10,75

## SKALPEL

### STANLEY

- Dodávaný s náhradnými čepeľami 11-411
- Vrubkovaná rukoväť
- Prievečná poistka čepele



STANLEY	dĺžka v mm				Cena bez DPH	Cena s DPH
0-10-401	120	X	6	3253560104016	5,54	6,65

## REMESELNÍCKY SKALPEL

### STANLEY

- Jednorázový skalpel na presnú prácu
- Zúžené telo umožňuje presné vedenie čepele
- Čepeľ je chránená plastovým návlekom
- Osadený čepeľou 5901



STANLEY	dĺžka v mm	počet ks				Cena bez DPH	Cena s DPH
0-10-601	140	3	X	12	3253560106010	2,63	3,15
1-10-601	140	50	-	50	3253561106019	20,38	24,45

## SÚPRAVA MODELÁRSKEHO NOŽA S VYMENITEĽNÝMI ČEPEĽAMI

### STANLEY

- Kompaktná súprava čepeľí na hobby použitie
- Dve veľkosti skalpelov
- Jednoduchá a bezpečná výmena čepeľí
- Obsah súpravy: 2 x rukoväť skalpela; 3 x čepeľ 11-221; 2 x čepeľ 11-115; 2 x čepeľ 5mm s uhlom 45°; 2 x čepeľ 4mm; čepeľ 11mm (oblá); čepeľ 11mm; čepeľ 11mm (dlátovitá)



STANLEY	popis				Cena bez DPH	Cena s DPH
STHT0-73872	14-dielna súprava	X	12	3253560738723	9,88	11,85

## FATMAX® PÚZDRO NA NÔŽ

**STANLEY**  
**FATMAX**

- Plastová výstelka odolávajúca opotrebeniu a prepichnutiu
- Spona na pripevnenie na opasok
- Vyrobené z pevnej a odolnej tkaniny s hustotou 600 vlákien
- Spôsob prešitia materiálu odoláva veľkej záťaži
- Predné vrecko na 10 nožových plátok
- Púzdro vhodné na všetky typy Stanley nožov
- Vhodné na nožové plátky 1992

STANLEY	dĺžka v mm				Cena bez DPH	Cena s DPH
0-10-028	160	X	6	3253560100285	6,54	7,85

## ODLAMOVACIE ČEPELE

## FATMAX® KARBIDOVÉ ODLAMOVACIE ČEPELE

**STANLEY**  
**FATMAX**

- Nové odlamovacie čepele, ktoré vydržia 10x dlhšie ostré než bežné čepele
- Laserom upravené ostrie vyrobené zo slinutého karbidu
- Tvrdosť slinutého karbidu je hneď druhá za diamantom
- Hrúbka čepele: u 25mm je 0,7 mm u 18mm je 0,5 mm

STANLEY	rozmery v mm	popis				Cena bez DPH	Cena s DPH
STHT0-11825	25	5 ks	X	10	3253560118259	5,96	7,15
STHT3-11825	25	20 ks	X	10	3253563118256	19,79	23,75
STHT0-11818	18	5 ks	X	10	3253560118181	5,13	6,15
STHT2-11818	18	10 ks	X	10	3253562118189	6,79	8,15
STHT8-11818	18	50 ks	X	6	3253568118183	26,46	31,75

## FATMAX® ODLAMOVACIE ČEPELE

**STANLEY**  
**FATMAX**

- Vyrobené z uhlíkovej ocele
- Patentované, indukčne kalené ostrie
- O 100 % dlhšia doba životnosti než pri štandardných plátkov
- Znížené riziko prasknutia pri bočnom namáhaní
- Zvýšená bezpečnosť práce
- Zvláštne tepelné spracovanie zaisťuje vysokú pružnosť – i pri silnej bočnej záťaži sa čepeľ následne narovná
- Hrúbka čepele: u 25mm je 0,7 mm u 18mm je 0,5 mm

STANLEY	rozmery v mm	popis				Cena bez DPH	Cena s DPH
0-11-725	25	5 ks	X	6	3253560117252	3,96	4,75
2-11-725	25	10 ks	X	10	3253562117250	5,29	6,35
3-11-725	25	20 ks	-	10	3253563117259	12,46	14,95
0-11-718	18	5 ks	X	10	3253560117184	1,96	2,35
2-11-718	18	10 ks	X	10	3253562117182	3,29	3,95
3-11-718	18	50 ks	-	1	3253563117181	11,54	13,85

## ODLAMOVACIA ČEPEĽ 25 MM

**STANLEY**

- Zásobník so štrbinou na odlamovanie čepele a priestorom na ukladanie použitých segmentov
- Hrúbka čepele 1 mm na zvlášť vysoké zaťaženie
- 6 segmentov

STANLEY	rozmery v mm	popis				Cena bez DPH	Cena s DPH
0-11-325	25	10 ks	X	10	3253560113254	6,46	7,75
1-11-325	25	20 ks	-	10	3253561113253	10,21	12,25

## ODLAMOVACIA ČEPEĽ 18 MM

**STANLEY**

- Zásobník so štrbinou na odlamovanie čepele a priestorom na ukladanie použitých segmentov
- 7 segmentov
- Hrúbka čepele 0,5 mm



STANLEY	rozmery v mm	popis				Cena bez DPH	Cena s DPH
0-11-301	18	10 ks	X	10	3253560113018	3,25	3,90
2-11-301	18	5 ks	X	10	3253562113016	2,46	2,95
1-11-301	18	10 x 10 ks	-	1	3253561113017	23,29	27,95

## EXTRA SILNÁ ODLAMOVACIA ČEPEĽ 18 MM

**STANLEY**

- Zásobník so štrbinou na odlamovanie čepele a priestorom na ukladanie použitých segmentov
- 7 segmentov
- Hrúbka čepele 0,63 mm
- Zvýšená hrúbka čepele – na vysoké zaťaženie



STANLEY	rozmery v mm	popis				Cena bez DPH	Cena s DPH
0-11-219	18	8 ks	X	10	3253560112196	3,25	3,90

## ODLAMOVACIA ČEPEĽ 9 MM

**STANLEY**

- Zásobník so štrbinou na odlamovanie čepele a priestorom na ukladanie použitých segmentov
- 12 segmentov
- Hrúbka čepele 0,5 mm



STANLEY	rozmery v mm	popis				Cena bez DPH	Cena s DPH
0-11-300	9	10 ks	X	10	3253560113001	2,63	3,15
1-11-300	9	10 x 10 ks	-	1	3253561113000	19,79	23,75
2-11-300	9	5 ks	X	10	3253562113009	1,83	2,20

# PEVNÉ ČEPELE

## KARBIDOVÉ ČEPELE

**STANLEY  
FATMAX**

- Nové nožové čepele, ktoré vydržia 5x dlhšie ostré než bežné čepele
- Laserom upravené ostrie vyrobené zo slinutého karbidu
- Tvrdosť slinutého karbidu je hneď druhá za diamantom
- Hrúbka čepele 0,61 mm



STANLEY	popis				Cena bez DPH	Cena s DPH
0-11-800	5 ks	X	10	3253560118006	2,92	3,50
2-11-800	10 ks	X	10	3253562118004	5,29	6,35
8-11-800	50 ks	X	10	3253568118008	24,96	29,95

## FATMAX® ČEPELE

**STANLEY**  
**FATMAX**



- Vyrobené z uhlíkovej ocele
- Patentované, indukčne kalené ostrie
- O 100 % dlhšia doba životnosti než pri štandardných plátkoch



- Zvláštne tepelné spracovanie zaisťuje vysokú pružnosť – i pri silnej bočnej záťaži sa čepeľ následne narovná
- Znížené riziko prasknutia pri bočnom namáhaní
- Zvýšená bezpečnosť práce
- Hrúbka čepele 0,61 mm

STANLEY	popis				Cena bez DPH	Cena s DPH
0-11-700	5 ks	X	10	3253560117009	1,63	1,95
2-11-700	10 ks	X	10	3253562117007	3,29	3,95
4-11-700	50 ks	-	1	3253564117005	12,13	14,55
1-11-700	100 ks	-	1	3253561117008	15,79	18,95

## ČEPEĽ 1991

**STANLEY**



- Viacčelová čepeľ vhodná najmä na rezanie papiera, kartónu, kože a pod.

- Vhodná pre všetky štandardné nože STANLEY® (s výnimkou noža 99E)
- Hrúbka čepele 0,43 mm

STANLEY	popis				Cena bez DPH	Cena s DPH
0-11-911	5 ks	X	10	5000366119113	1,63	1,95
1-11-911	100 ks	-	1	3253561119118	12,46	14,95

## ČEPEĽ 1992

**STANLEY**



- Pôvodná viacčelová čepeľ na vysokú záťaž
- Vhodná predovšetkým na rezanie kobercov, PVC podlahových krytín apod. vyžadujúce pevnejšiu a tvrdšiu čepeľ

- Vhodná pre všetky štandardné nože STANLEY®
- Hrúbka čepele 0,61 mm

STANLEY	popis				Cena bez DPH	Cena s DPH
0-11-921	5 ks	X	10	5000366119212	1,63	1,95
2-11-921	10 ks	X	10	3253562119216	2,67	3,20
3-11-921	10 ks	-	10	3253563119215	2,75	3,30
6-11-921	10 x 10 ks	-	1	3253566119212	18,79	22,55
1-11-921	100 ks	-	1	3253561119217	14,79	17,75
4-11-921	400 ks	-	1	3253564119214	39,96	47,95
3-11-916	10 ks	X	10	3253563119161	2,92	3,50
6-11-916	10 x 10 ks	-	1	3253566119168	18,79	22,55
1-11-916	100 ks	-	1	3253561119163	14,13	16,95

## ČEPEĽ 1996

**STANLEY**



- Háčiková čepeľ s dvomi skosenými hrotmi, ideálna na prerezanie a následné delenie kobercov, pružných podlahových a strešných krytín a iných doskových materiálov

- Vhodná pre všetky štandardné nože STANLEY®
- Hrúbka čepele 0,5 mm

STANLEY	popis				Cena bez DPH	Cena s DPH
0-11-983	5 ks	X	10	5000366119618	1,96	2,35
1-11-983	100 ks	-	1	3253561119835	22,13	26,55

# ŠPECIÁLNE ČEPELE

## NÁHRADNÝ KOTÚČ 45 MM

- STANLEY** • Náhradná kotúčová čepeľ pre rezák STHTO-10194



STANLEY	priemer v mm	popis				Cena bez DPH	Cena s DPH
STHTO-11942	45	1 ks	X	4	3253560119423	4,25	5,10

## SKALPELOVÉ ČEPELE 5901

- STANLEY** • Rovná skalpelová čepeľ na všeobecné použitie • Na použitie so skalpelom 10-590



STANLEY	popis				Cena bez DPH	Cena s DPH
0-11-221	3 ks	X	10	3253560112219	1,79	2,15
1-11-221	50 ks	-	1	3253561112218	9,13	10,95

## KONKÁVNA ČEPEĽ 5192

- STANLEY** • Konkávne tvarovaná čepeľ • Na precízne rezanie kože a vyrezávanie vnútri väčších plôch materiálu



STANLEY	popis				Cena bez DPH	Cena s DPH
0-11-952	5 ks	X	10	3253560119522	2,63	3,15
1-11-952	100 ks	-	1	3253561119521	36,88	44,25

## ŠKRABKA NA SKLO S NÁHRADNÝMI ČEPEĽAMI

- STANLEY** • Ergonomický dizajn • Dodávaná s 5 ks náhradných čepeľí



STANLEY	šírka čepele v mm				Cena bez DPH	Cena s DPH
0-28-217	40	X	12	3253560282172	3,38	4,05



## PLASTOVÁ ŠKRABKA NA SKLO

### STANLEY

- Na odstránenie farby / nálepiek z okien
- Dodávaná s lichobežníkovou čepeľou 1992

- Plastové žlté telo s ochranným krytom čepele



STANLEY	šírka čepele v mm				Cena bez DPH	Cena s DPH
0-28-590	60	X	12	5000366105932	2,29	2,75

## KOVOVÁ ŠKRABKA NA SKLO

### STANLEY

- Profesionálny model
- Na žiletkové čepele

- Mosadzný posuvný jazdec slúžiaci k vysúvaniu / zasúvaniu čepele



STANLEY	šírka čepele v mm				Cena bez DPH	Cena s DPH
0-28-500	40	X	10	3253560285005	6,54	7,85
0-28-510	čepeľ 40 mm, 10 ks	X	10	3253560285104	3,38	4,05

## ŠKRABKA NA FARBU

### STANLEY

- Kalená brúsiteľná čepeľ
- Možnosť úschovy náhradného plátka v tele škrabky

- Štvorbřitové čepele, dva brity na orezávanie
- Vyrobená z odolného a pevného plastu so skrutkovým upevňovacím čapom



STANLEY	popis				Cena bez DPH	Cena s DPH
0-28-619	64 x 230 mm	-	12	3253560286194	9,29	11,15

## NÁHRADNÁ ČEPEĽ NA ŠKRABKU NA FARBU

### STANLEY

- Náhradná čepeľ na škrabku 28-619

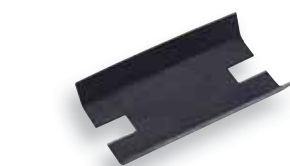

STANLEY	dĺžka čepele v mm				Cena bez DPH	Cena s DPH
0-28-292	64	X	5	3253560282929	3,38	4,05

# NOŽE A ČEPELE

KÓD		11-800 11-700 11-921	11-911	11-987	11-983	11-952	11-221 11-115	15-276 15-277
NOŽE S PEVNOU ČEPELOU	0-10-818	●	●		●	●		●
	0-10-780	●	●		●	●		●
	1-10-550	●	●		●			●
	0-10-010	●	●	●	●	●		●
	2-10-199	●	●		●			●
	0-10-299	●	●		●	●		●
	0-10-129	●	●		●	●		●
NOŽE SO ZASŮVACOU ČEPELOU	0-10-789	●	●		●	●		
	0-10-819	●	●		●	●		
	0-10-778	●	●		●	●		
	1-10-122	●	●		●	●		
	0-10-778	●	●		●	●		
	0-10-020	●	●		●	●		
	0-10-779	●	●		●	●		
	0-10-189	●	●	●	●	●		
	0-10-810	●	●		●	●		
	2-10-099	●		●	●	●		
	0-10-088	●	●		●	●		
SKALPEL	0-10-590					●		
ŠKRABKA	0-28-590	●			●			

# RADY EXPERTA



JOHN DAVIES

## TIPY A TECHNIKY

### VYZNAČENIE REZU NOŽOM

Na dosiahnutie presného rezu si vyznačte čiaru rezu nožom namiesto ceruzky.

### POLOŽENIE LÍCOM NAHOR

Hotovú časť vždy ukladajte lícom nahor - predídete tak poškodeniu povrchu skrytými nečistotami na pracovnom stole. To je dôležité najmä pri preglejkách a lakovaných povrchoch.

### REZ NA STRANE BUDÚCEHO ODPADU

Vždy režte pozdĺž vyznačenej linky na strane budúceho odpadu. Ak si nie ste dost' istí v práci s pílou, radšej ponechajte nejaký materiál navyše, ktorý neskôr odstránite hoblíkom či rašpľou.

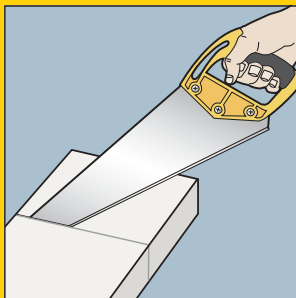

### ZAČIATOK REZU

Dosiahnutie dobrých výsledkov vám zaistí až dostatočná prax v práci s pílou. Vždy používajte iba pílu s ostrou čepeľou (ostrím) a režte pomaly - snaha o rýchle rezanie vedie k vybočeniu a krívému rezu. Rez začnite vždy od vzdialenejšej hrany s pílou sklonenou približne pod uhlom 30° k povrchu. Na pridržanie píly v mieste rezu použite palec ruky, ktorou pílu nedržíte, alebo kúsok dreva. Narezanie hrany vykonajte ľahkým ťahom.

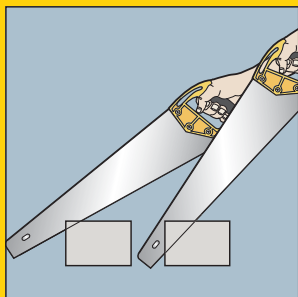

### REZ TENKÉHO KUSU PREDMETU

Ak potrebujete odrezať veľmi tenký kus predmetu, má tendenciu sa odlomiť hneď ako sa píla viac zareže, odporúčame vzdialenejší koniec prichytiť svorkou – to súčasne zaistí lepšie vedenie píly v línii rezu.

### TECHNIKA REZU

Všeobecne tiež platí pravidlo, že čím je hrubšie ozubenie píly, tým väčší uhol by píla mala zvierat' s rezaným predmetom – pílou s ozubením 7 TPI sa má materiál narezať pod uhlom 30° a pokračovať v rezaní v rozmedzí uhlov 45° až 60°; pílou 11 TPI narezávame opäť pod uhlom 30°, ale pokračujeme približne pod uhlom 45°. Pri použití čapovky sa narezanie vykoná pod uhlom menším než 20° a ako v reze postupujeme, pílu rovnáme, až je prakticky zarovnaná súbežne s povrchom materiálu. Na udržanie línie rezu je najlepšie zvierat' pílu tromi prstami a palcom a ukazováčik oprieť zvonka o prechod rukoväti k pílovému listu. Rukoväť držte pevne a súčasne uvoľnite. Zápästie, lakeť a rameno držte v jednej rovine s líniou rezu. Takisto odporúčame vyrovnat' aj hlavu a oko s rovinou rezu ako pri meraní. Využívajte celú dĺžku pílového listu v rovnomerných plynulých ťahoch. Rýchlosť rezu môžete zvýšiť pri súčasnom znížení uhla píly voči rezanému predmetu. Pred úplným dokončením rezu (prerezaním predmetu) uhol zväčšite zdvihnutím rukoväte nahor.

### ODCHÝLENIE REZU

Ak dôjde k odchýleniu od plánovanej roviny rezu, meňte postupne smer späť do začiatočného smeru. Pravidelne kontrolujte, či je rez kolmý na povrch rezaného predmetu.



### DOKONČOVANIE REZU

Pri priblížení k prerezaniu predmetu zaznamenáte odlišný zvuk píly počas rezania. V tejto fáze sa odporúča podoprieť rezaný materiál kusom dreva, aby nedošlo k poškodeniu rezu možným odlomením zvyšného materiálu.

# PÍLY

## PÍLY FATMAX® TRI-MATERIAL

**STANLEY**  
**FATMAX**

- Rukoväť umožňujúca vyznačiť uhly 45° a 90°
- Ochranný povlak čepele znižuje trenie a chráni pred zrezavením
- Hrúbka čepele 1 mm a ozubenie 7 TPI umožňuje rezanie naprieč i pozdĺž vlákien dreva
- Široký pílový list na presné vedenie rezu
- Kalené ozubenie JETCUT s dvojnásobnou životnosťou ostria

- Nová rukoväť z 3 materiálov - hliníka, ABS a gumeného obloženia pre maximálnu bezpečnosť a pohodlie
- Zuby brúsené do 3 vrcholov rezu pri pohybe vpred i vzad čo zrýchľuje prácu o 30 % v porovnaní s bežnými pílyami
- Povlak pílového listu bráni zaseknutiu v reze a ohnutí píly



Kalené zuby JETCUT



STANLEY	popis				Cena bez DPH	Cena s DPH
2-20-528	7 TPI x 380 mm	-	6	3253562205285	24,96	29,95
2-20-529	7 TPI x 500 mm	-	6	3253562205292	26,88	32,25
2-20-530	7 TPI x 550 mm	-	6	3253562205308	28,71	34,45
2-20-533	11 TPI x 450 mm	-	6	3253562205339	26,21	31,45

## PÍLY JETCUT SO ŠTANDARDNÝMI ZUBMI

**STANLEY**

- Bimateriálna rukoväť navarená a priskrutkovaná k pílovému listu pre väčšie pohodlie a bezpečnosť práce
- Kalené zuby JETCUT so špeciálnou geometriou urýchľujúce prácu
- Rukoväť s vyznačenými uhlami 45° a 90°
- Nová technológia tepelnej úpravy zubov predlžuje na dvojnásobok životnosť ostria
- Štandardné ozubenie 7 TPI na rýchly rez naprieč i po vláknach



Kalené zuby JETCUT



STANLEY	popis				Cena bez DPH	Cena s DPH
2-15-594	11 TPI x 380 mm	-	6	3253562155948	15,17	18,20
2-15-595	11 TPI x 450 mm	-	6	3253562155955	15,79	18,95
2-15-599	11 TPI x 500 mm	-	6	3253562155993	16,21	19,45
2-15-244	11 TPI x 550 mm	-	6	3253562152442	16,04	19,25
2-15-281	7 TPI x 380 mm	-	6	3253562152817	15,17	18,20
2-15-283	7 TPI x 450 mm	-	6	3253562152831	15,79	18,95
2-15-288	7 TPI x 500 mm	-	6	3253562152886	16,21	19,45
2-15-289	7 TPI x 550 mm	-	6	3253562152893	16,46	19,75
2-15-241	7 TPI x 600 mm	-	6	3253562152411	19,54	23,45

## PÍLY TRADECUT 3.0

## STANLEY



- Bimateriálová rukoväť na väčšie pohodlie pri práci
- Kalené zuby UNIVERSAL brúsené do troch uhlov na čepeli z kvalitnej švédskej ocele s dlhou životnosťou
- Vhodné na všetky druhy drevených materiálov
- Rukoväť s vyznačenými uhlami 45° a 90°
- V prevedení so štandardným i jemným ozubením (7 a 11 TPI)

STANLEY	popis				Cena bez DPH	Cena s DPH
STHT20348-1	7 TPI x 380 mm	X	10	3253561203480	11,54	13,85
STHT20354-1	7 TPI x 450 mm	X	10	3253561203541	12,13	14,55
STHT20350-1	7 TPI x 500 mm	X	10	3253561203503	13,21	15,85
STHT1-20352	7 TPI x 550 mm	X	10	3253561203527	13,46	16,15
STHT20349-1	11 TPI x 380 mm	X	10	3253561203497	11,54	13,85
STHT20355-1	11 TPI x 450 mm	X	10	3253561203558	12,13	14,55
STHT20351-1	11 TPI x 500 mm	X	10	3253561203510	13,21	15,85
STHT1-20353	11 TPI x 550 mm	X	10	3253561203534	13,46	16,15

## OPP PÍLY NEXT GENERATION

## STANLEY



- Bimateriálna rukoväť pre väčšie pohodlie pri práci
- Kalené zuby UNIVERSAL brúsené do dvoch uhlov na čepeli z kvalitnej švédskej ocele s dlhou životnosťou
- Vhodné pre všetky druhy drevených materiálov
- Rukoväť s vyznačenými uhlami 45° a 90°
- V prevedení so štandardným i jemným ozubením (7 a 11 TPI)

STANLEY	popis				Cena bez DPH	Cena s DPH
STHT20366-1	7 TPI x 380 mm	X	10	3253561203664	7,29	8,75
STHT20367-1	7 TPI x 500 mm	X	10	3253561203671	8,71	10,45
STHT20368-1	7 TPI x 550 mm	X	10	3253561203688	9,29	11,15
STHT20369-1	11 TPI x 380 mm	X	10	3253561203695	7,29	8,75
STHT20370-1	11 TPI x 450 mm	X	10	3253561203701	8,04	9,65
STHT20371-1	11 TPI x 500 mm	X	10	3253561203718	8,71	10,45
STHT20372-1	11 TPI x 550 mm	X	10	3253561203725	9,29	11,15

## ČAPOVKA FATMAX® S VYHNUTOU RUKOVÄŤOU

STANLEY  
FATMAX

- Čapovka na presné rezanie vrátane ozdobných líšt, rybinových spojov, vyrezávanie apod.
- Široká čepeľ (3") na presnú prácu
- Zosilnený chrbát pílového listu na vysokú tuhosť a zaistenie rovného rezu
- Vyhnutá vynímateľná rukoväť uľahčuje prácu v obmedzenom priestore
- Nová ergonomická rukoväť CushionGrip na pohodlné držanie
- Zaisťovacie kôličky s pružinou na rýchle

STANLEY	popis				Cena bez DPH	Cena s DPH
0-15-252	13 TPI x 250	X	6	3253560152529	8,71	10,45

## NASTAVITEĽNÝ KOSOREZ DYNAGRIP

## STANLEY



- Základňa tvorená presným odliatkom
- Špeciálny vymeniteľný, kalený a tepelne zošlachtený pílový list s veľmi jemným ozubením
- Napínacia skrutka pílového listu umožňuje jeho výmenu a nastavenie ťahu na dosiahnutie presného a čistého rezu
- Možnosť rýchleho upnutia rezaného materiálu excentrickými čapmi
- Možnosť nastavenia uhlov 30°, 45°, 60° a 90°
- Nastaviteľná zarážka na opakovaný rez
- Gumové obloženie rukoväte na pohodlné držanie
- Vodítka na presné vedenie píly v reze
- Kosorez je osadený pílkou čapovkou dĺžky 560 mm s rukoväťou Dynagrip a kaleným pílovým listom
- Veľmi pevný kovový rám

STANLEY	popis				Cena bez DPH	Cena s DPH
1-20-800	560 mm	-	2	3253561208003	44,96	53,95
1-20-809	pílový list	-	1	3253561208096	4,25	5,10

## UPÍNACÍ KOSOREZ

### STANLEY



- Pevná a odolná jednodielna konštrukcia zo vstrekovaného plastu
- Patentovaný systém otvorov s excentrickými čapmi umožňuje pevné a bezpečné upnutie rezaného materiálu
- Zarážky, chrániace kosorez pred poškodením pílou v priebehu rezania
- Vodítka na uhly 22,5°, 45°, 90° a 45° nakoso
- Kosorez je možné pripevniť k doske pracovného stolu
- Upínanie rezaného materiálu otáčaním excentrických čapov

STANLEY	popis				Cena bez DPH	Cena s DPH
1-20-112	310 x 170 x 110 mm	-	6	3253561201127	14,46	17,35

## KOSOREZ SO SCHRÁNKOU NA PÍLKU

### STANLEY

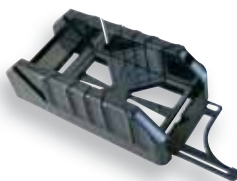

- Ľahká a odolná konštrukcia zo vstrekovaného ABS
- Otvory v základni umožňujú pripevnenie kosorezu k doske pracovného stolu
- Oporná päťka v prednej časti bráni klzaniu kosorezu po pracovnej doske
- Vodítka na uhly 22,5°, 45°, 90° a 45° nakoso
- Predvrtané otvory v základni na priskrutkovanie k doske pracovného stolu
- V spodnej časti základne priestor na uloženie píly čapovky

STANLEY	popis				Cena bez DPH	Cena s DPH
1-19-212	370 x 140 x 100 mm	-	8	3253561192128	7,88	9,45

## PÍLKA FATMAX® NA SÁDROKARTÓN

### STANLEY FATMAX



Zuby brúsené do 3 vrcholov urýchľujú rezanie až o 50 %

- Ergonomická bimateriálna rukoväť na optimálne pohodlie pri rezaní
- Zuby brúsené do 3 vrcholov urýchľujú rezanie až o 50 %
- Ideálny na prebodnutie sádrokartónovej dosky
- 1 mm hrubá čepeľ na prebodnutie sádrokartónu
- 7 zubov na palec
- 2-20-556 dodávaná aj s púzdom

STANLEY	dĺžka v mm				Cena bez DPH	Cena s DPH
0-20-556	302	X	6	3253560205560	11,46	13,75
2-20-556	302	X	6	3253562205568	13,46	16,15

## OBLÚKOVÁ MINI PÍLA NA DREVO A ŽELEZO

### STANLEY



- Tvar oblúku rámu umožňuje rezanie do veľkej hĺbky (napr. polien s veľkým priemerom)
- Upevnenie pílového listu do rámu pomocou krídlových matíc umožňuje jeho jednoduchú a rýchlu výmenu
- Súčasťou dodávky je 1 plátok na drevo a 1 na kov
- Rukoväť chráni ruku pred úrazom, odrením apod.

STANLEY	popis				Cena bez DPH	Cena s DPH
1-20-447	300 mm	-	12	3253561204470	8,54	10,25
1-20-437	list na drevo	-	10	3253561204371	1,67	2,00

## OBLÚKOVÉ PÍLY NA VLHKÉ DREVO

### STANLEY



- Oceľový rám oválneho prierezu odolný voči krúteniu a ohýbaniu
- Americký tvar zubov na rezanie vlhkého, čerstvého dreva
- Pílový list z kvalitnej ocele s kalenými zubami
- Napínacia páka umožňuje rýchlu výmenu pílového listu
- Rukoväť chráni ruku pred úrazom, odrením apod.

STANLEY	dĺžka v mm				Cena bez DPH	Cena s DPH
1-15-379	530	-	12	3253561153792	7,21	8,65
1-15-368	610	-	12	3253561153686	7,63	9,15
1-15-403	760	-	12	3253561154034	7,88	9,45

## NÁHRADNÉ PLÁTKY S AMERICKÝMI ZUBMI

## STANLEY



- Plátky z kvalitnej švédskej ocele
- Extra tvrdé kalené americké zuby na rýchle rezanie a dlhú životnosť nie je nutné brúsiť

- Zuby sú zostavené tak, aby nedochádzalo k vibráciám a rez bol čistý
- Vhodné na rezanie vlhkého, čerstvého dreva s vysokým obsahom živice

STANLEY	dĺžka v mm				Cena bez DPH	Cena s DPH
1-15-439	530	-	10	3253561154393	6,04	7,25
1-15-446	610	-	10	3253561154461	6,79	8,15
1-15-448	760	-	10	3253561154485	7,71	9,25

## PÍLA NA PÓROBETÓN HP

## STANLEY



- Ergonomicky tvarovaná plastová rukoväť s vyznačenými uhlami 45° a 90°
- Veľké kalené zuby, len 1,2 TPI

- List píly je pripevnený k rukoväti dvomi skrutkami

STANLEY	dĺžka v mm				Cena bez DPH	Cena s DPH
1-15-441	650 mm	-	4	3253561154416	29,79	35,75

## PÍLKA ZLODEJKA FATMAX®

STANLEY  
FATMAX

- Veľmi pevná a odolná konštrukcia rukoväte z plastu ABS
- Žliabok na založenie ukazoväčku umožňuje presné vedenie píly pri narezávaní materiálu
- Rukoväť navarená a priskrutkovaná k čepeľi pevnostnou skrutkou na zvýšenie bezpečnosti práce

- Bimateriálna rukoväť na pevnejšie uchopenie a väčšie pohodlie
- 11 zubov na palec umožňuje jemný rez s hladkým povrchom
- Do troch vrcholov brúsené zuby uľahčujú rezanie - píla reže pri pohybe vpred i vzad
- Tepelná úprava zubov predlžuje na dvojnásobok životnosť ostria

STANLEY	dĺžka v mm				Cena bez DPH	Cena s DPH
2-17-205	300	X	6	3253562172051	16,88	20,25

## FATMAX® LUPIENKOVÁ PÍLKA

STANLEY  
FATMAX

- Nová ergonomická rukoväť CushionGrip na pevné a pohodlné držanie
- Kalený, tepelne zušľachtený pílový list umožňuje dosiahnutie presného a čistého rezu

- Dodávaná s tromi náhradnými plátkami
- Pílové listy s predĺženou životnosťou
- Pevný oceľový rám kruhového prierezu
- 0-15-061 - 4 ks v balení

STANLEY	popis				Cena bez DPH	Cena s DPH
0-15-106	160 mm	X	6	3253560151065	7,13	8,55
0-15-061	náhradný list	X	4	3253560150617	3,96	4,75

## PÍLKA 3 V 1

## STANLEY



- 3 píly v jednej – univerzálna píla na rezanie ťahom, píla na kov a píla zlodejka
- Mäkký povrch rukoväte na dobré ovládanie píly a pohodlia pri práci
- Výmena plátok nevyžaduje použitie ďalšieho náradia - je veľmi jednoduchá a rýchla
- 250 mm / 10" dlhý list 11 TPI agresívne zuby na rezanie ťahom sú vynikajúcim riešením pre bežnú prácu a prerezávanie

- 200 mm / 8" dlhý list zlodejky 9 TPI na jemné vyrezávanie
- 150 mm / 6" dlhý plátok na kov a plast 24 TPI vhodný na rezanie trubiiek a tyčového materiálu
- Polohovacia rukoväť na optimálne pohodlie a prístup k rezanému materiálu

STANLEY	popis				Cena bez DPH	Cena s DPH
0-20-092	píla 3 v 1	X	2	3253560200923	15,38	18,45

## FATMAX® SKLADACIA PÍLKA

**STANLEY**  
**FATMAX**



- Ergonomická bimateriálová rukoväť na optimálne pohodlie pri rezaní
- Zuby brúsené do 3 vrcholov urýchľujú rezanie až o 50 %

- Možnosť uzamknutia čepele v 3 pozíciách (90°, 135° a 180°)
- 8 TPI – počet zubov na palec

STANLEY	popis				Cena bez DPH	Cena s DPH
FMHT0-20559	8 TPI	X	6	3253560205591	12,13	14,55

## FATMAX® PÍLA NA ŽELEZO 5 V 1

**STANLEY**  
**FATMAX**



- Štandardná pozícia plátkov vďaka konštrukcii píly umožňuje hlboký prierez
- Čepeľ sa môže ľahko nastaviť do polohy 45°
- Možnosť rezania i v miestach s obmedzeným prístupom sňatia prednej časti píly

- Možnosť vytvorenia nožovej píly použitím prednej časti
- Možnosť uloženia listov v ráme píly
- Napätie pílového listu až 100 kg
- Vrátane 1 pílového listu, 24 TPI

STANLEY	dĺžka v mm				Cena bez DPH	Cena s DPH
0-20-108	300	X	3	3253560201081	28,96	34,75

## FATMAX® PÍLA NA ŽELEZO

**STANLEY**  
**FATMAX**



- Bimateriálová, ergonomicky tvarovaná rukoväť
- Opierka palca na presné vedenie v reze
- Liaty rám z hliníkovej zliatiny, vhodný na intenzívnu záťaž
- Rozložená hmotnosť na podporu pri rezaní
- Patentovaný systém na výmenu a napnutie listu využívajúci automaticky blokovajúcu páku

- 2 polohy pílového listu - 90° na rovné rezanie a 45° na rezanie vysokých profilov pri naklonenom ráme
- Napätie pílového listu až 150 kg
- Kapacita rezu 5" (takmer 13 cm)

STANLEY	dĺžka v mm				Cena bez DPH	Cena s DPH
1-20-531	300	-	2	3253561205316	29,79	35,75

## PÍLA NA ŽELEZO S REVOLVEROVOU RUKOVÄŤOU

**STANLEY**



- Pevný a odolný ocelový rám s obdĺžnikovým profilom
- Systém napínania listu krídlovými skrutkami umožňuje jemné nastavenie

- 4 varianty náklonu pílového listu na vertikálne a horizontálne rezanie
- Dodávaná so štandardným molybdenovým HSS pílovým listom

STANLEY	dĺžka v mm				Cena bez DPH	Cena s DPH
1-15-122	300	X	5	3253561151224	6,63	7,95

## SÚPRAVA PÍL NA ŽELEZO

**STANLEY**



- Jednoduché upnutie pílového plátku
- Možnosť uloženia až 10 ks pílových plátkov 300 mm v tele píly

- Obsah súpravy: píla na železo 300mm; minipílka na železo; 1 ks 300mm pílového plátku 24 TPI

STANLEY	dĺžka v mm				Cena bez DPH	Cena s DPH
STHT0-20036	-	X	8	3253560200367	16,46	19,75



## FATMAX® PÍLKA NA ŽELEZO JUNIOR

**STANLEY**  
**FATMAX**

• Bimateriálová rukoväť

• Kapacita rezu až 50 mm



STANLEY	dĺžka v mm				Cena bez DPH	Cena s DPH
FMHT0-20229	152	X	12	3253560202293	6,63	7,95

## PÍLKA NA ŽELEZO MINI

**STANLEY**

• Pílka na železo na rezanie na obtiažne dostupných miestach  
• Kapacita rezu 35 mm  
• Možnosť použitia častí štandardných pílových listov

• Možnosť použitia pílových listov rôznej dĺžky  
• Ergonomická rukoväť s opierkou palca na bezpečné a pohodlné rezanie



STANLEY	dĺžka v mm				Cena bez DPH	Cena s DPH
0-20-807	300	X	6	3253560208073	3,38	4,05

## FATMAX® NÁHRADNÉ PLÁTKY PRE PÍLY NA KOV

**STANLEY**  
**FATMAX**

• Bimetalová konštrukcia  
• 3 x ostrejší oproti bežným plátkom

• 15 x dlhšia životnosť oproti bežným plátkom  
• Štandardná dĺžka 300 mm



STANLEY	popis				Cena bez DPH	Cena s DPH
FMHT0-20194	18 TPI - 2 ks	X	2	3253560201944	3,75	4,50
FMHT0-20195	24 TPI - 2 ks	X	2	3253560201951	3,75	4,50
FMHT0-20196	32 TPI - 2 ks	X	2	3253560201968	4,04	4,85
FMHT2-20209	24 TPI - 10 ks	X	5	3253562202093	13,96	16,75

## NÁHRADNÉ PLÁTKY HSS RUBIS

**STANLEY**

• Náhradné pílové listy HSS z molybdénovej ocele na rezanie nerez a nástrojovej ocele

• Tvrdé na výnimočne intenzívne rezanie



STANLEY	popis				Cena bez DPH	Cena s DPH
0-15-900	18,24 a 32 TPI - 5 ks	X	10	3253560159009	7,54	9,05
0-15-906	24 TPI - 2 ks	X	1	3253560159061	3,38	4,05
1-15-906	24 TPI - 100 ks	-	1	3253561159060	116,63	139,95
2-15-906	24 TPI - 5 ks	X	10	3253562159069	8,54	10,25

# STAVEBNÉ NÁRADIE



# PILNÍKY A RAŠPLE

## PILNÍKY

### STANLEY

- Vysokouhlíková oceľ zaistujúca dlhú životnosť
- Ergonomický design rukoväte zabraňujúci vyklznutiu

- Bimateriálna rukoväť znižujúca vibrácie
- Otvor v rukoväti umožňujúci zavesenie

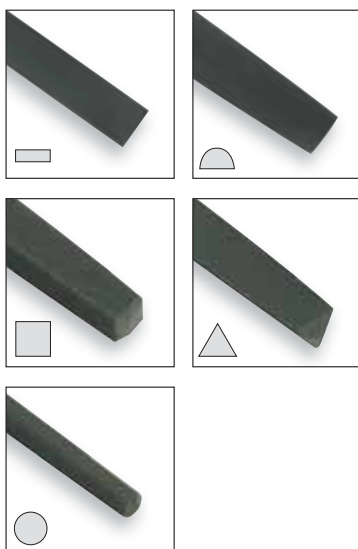
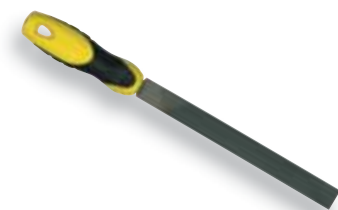

STANLEY	popis				Cena bez DPH	Cena s DPH
0-22-486	plochý, sek 1, 150 mm	X	3	3253560224868	5,54	6,65
0-22-441	plochý, sek 1, 200 mm	X	3	3253560224417	5,88	7,05
0-22-450	plochý, sek 2, 150 mm	X	3	3253560224509	5,29	6,35
0-22-451	plochý, sek 2, 200 mm	X	3	3253560224516	5,88	7,05
0-22-499	plochý, sek 3, 200 mm	X	3	3253560224998	6,54	7,85
0-22-494	úsečový, sek 1, 150 mm	X	3	3253560224943	6,21	7,45
0-22-501	úsečový, sek 1, 200 mm	X	3	3253560225018	6,88	8,25
0-22-455	úsečový, sek 2, 150 mm	X	3	3253560224554	6,21	7,45
0-22-456	úsečový, sek 2, 200 mm	X	3	3253560224561	6,88	8,25
0-22-458	štvorhranný, sek 2, 150 mm	X	3	3253560224585	5,29	6,35
0-22-460	trojhranný, sek 1, 200 mm	X	3	3253560224608	5,88	7,05
0-22-461	trojhranný, sek 2, 150 mm	X	3	3253560224615	5,54	6,65
0-22-462	trojhranný, sek 2, 200 mm	X	3	3253560224622	6,21	7,45
0-22-442	kruhový, sek 1, 150 mm	X	3	3253560224424	4,88	5,85
0-22-443	kruhový, sek 1, 200 mm	X	3	3253560224431	5,54	6,65
0-22-496	kruhový, sek 2, 150 mm	X	3	3253560224967	5,29	6,35
0-22-444	kruhový, sek 2, 200 mm	X	3	3253560224448	5,54	6,65

## SÚPRAVY PILNÍKOV

### STANLEY

- Vysokouhlíková oceľ zaistujúca dlhú životnosť
- Ergonomický design rukoväte zabraňujúci vyklznutiu

- Bimateriálna rukoväť znižujúca vibrácie
- Otvor v rukoväti umožňuje zavesenie



STANLEY	popis				Cena bez DPH	Cena s DPH
0-22-445	3-dielna súprava, 150 mm (trojhranný nízky sek 2, kruhový, trojhranný sek 1)	X	4	3253560224455	12,46	14,95
0-22-464	3-dielna súprava, 200 mm (plochý sek 1, úsečový sek 2, trojhranný sek 2)	X	4	3253560224646	19,54	23,45
0-22-500	6-dielna súprava ihlových pilníkov 150 mm	X	4	3253560225001	5,79	6,95

## RAŠPĽA



**STANLEY**

- Vysokouhlíková ocel zaisťujúca dlhú životnosť
- Ergonomický design rukoväte zabraňujúci vyklznutiu
- Bimateriálna rukoväť znižujúca vibrácie
- Otvor v rukoväti umožňuje zavesenie

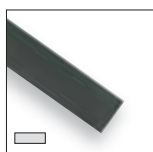
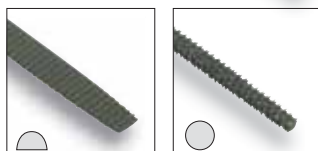

STANLEY	popis				Cena bez DPH	Cena s DPH
0-22-465	plochá, sek 1, 200 mm	X	3	3253560224653	6,54	7,85
0-22-467	plochá, sek 2, 200 mm	X	3	3253560224677	6,54	7,85
0-22-469	úsečová, sek 1, 200 mm	X	3	3253560224691	7,54	9,05
0-22-471	úsečová, sek 2, 200 mm	X	3	3253560224714	7,54	9,05
0-22-473	kruhovú, sek 1, 200 mm	X	3	3253560224738	5,29	6,35
0-22-475	kruhovú, sek 2, 200 mm	X	3	3253560224752	5,54	6,65

## SÚPRAVA RAŠPLÍ



**STANLEY**

- Vysokouhlíková ocel zaisťujúca dlhú životnosť
- Ergonomický design rukoväte zabraňujúci vyklznutiu
- Bimateriálna rukoväť znižujúca vibrácie
- Otvor v rukoväti umožňuje zavesenie

STANLEY	popis				Cena bez DPH	Cena s DPH
0-22-477	plochá, úsečová, kruhovú, sek 1, 200 mm	X	4	3253560224776	19,54	23,45

# SURFORM

## SURFORM KOVOVÝ RAŠPĽOVÝ HOBLÍK



**STANLEY**

- Liate kovové telo na plátky dĺžky 250 mm a polypropylénová rukoväť
- Prestaviteľná konštrukcia podľa spôsobu použitia – buď ako rašpľa alebo ako hoblík
- Lakovaný povrch kovového tela nástroja
- Dodávaný s plátkom 21-293 – štandard

STANLEY	dĺžka čepele v mm	dĺžka v mm				Cena bez DPH	Cena s DPH
5-21-122	250	310	X	2	3253565211221	12,13	14,55

## SURFORM MALÝ KOVOVÝ HOBLÍK

### STANLEY



- Tento výrobok sa používa ako hoblík k zarovnávaniu a hladeniu hrán, vyrovnávaniu tmelených povrchov apod.
- Na použitie s výmennými plátkami Surform o dĺžke 140 mm

- Jednoduchá a rýchla výmena plátok sa robí uvoľnením skrutky
- Robustná, pritom kompaktná kovová konštrukcia

STANLEY	dĺžka čepele v mm	dĺžka v mm				Cena bez DPH	Cena s DPH
5-21-399	140	155	X	2	3253565213997	8,29	9,95

## SURFORM KOVOVÝ RAŠPĽOVÝ HOBLÍK

### STANLEY



- Liate kovové telo a polypropylénová rukoväť
- Na použitie so všetkými typmi výmenných plátok Surform 250 mm dlhých
- Vysoká presnosť práce sa dosahuje i vďaka vrúbkovej prednej vodiacej rukoväti

- Možnosť práce ako ťahom, tak tlakom podľa smeru nasadenia výmenného plátku
- Dodávaný s plátkom 21-293 - štandard

STANLEY	dĺžka čepele v mm	dĺžka v mm				Cena bez DPH	Cena s DPH
5-21-295	250	440	X	2	3253565212952	11,54	13,85

## SURFORM KRUHOVÁ RAŠPĽA

### STANLEY



- Nástroj vhodný na rozširovanie / tvarovanie kruhových otvorov a na tvarovanie oblých povrchov

- Snímateľná predná rukoväť umožňuje prestrčenie i do veľmi tesných otvorov a prácu po jej opätovnom nasadení

STANLEY	dĺžka čepele v mm	dĺžka v mm				Cena bez DPH	Cena s DPH
5-21-297	250	365	X	2	3253565212976	12,46	14,95

## SURFORM VEĽKÝ PLASTOVÝ HOBLÍK

### STANLEY

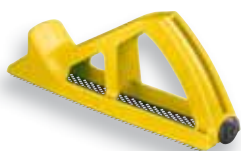

- Na použitie so všetkými typmi výmenných plátok Surform dĺžky 250 mm
- Jednoduchá a rýchla výmena plátok uvoľnením skrutiek bez použitia ďalšieho nástroja

- Ľahká plastová, pritom pevná a odolná konštrukcia
- Univerzálne použiteľný

STANLEY	dĺžka čepele v mm	dĺžka v mm				Cena bez DPH	Cena s DPH
5-21-103	250	270	X	6	3253565211030	6,63	7,95

## SURFORM MALÝ PLASTOVÝ HOBLÍK

### STANLEY



- Na použitie so všetkými typmi výmenných plátok Surform dĺžky 140 mm
- Možnosť práce jednou rukou

- Jednoduchá a rýchla výmena plátok uvoľnením skrutiek bez použitia ďalšieho nástroja
- Ľahká plastová, pritom pevná a odolná konštrukcia

STANLEY	dĺžka čepele v mm	dĺžka v mm				Cena bez DPH	Cena s DPH
5-21-104	140	155	X	6	3253565211047	5,88	7,05

## SURFORM PLASTOVÁ RAŠPĽA

### STANLEY



- Ľahká plastová, pritom pevná a odolná konštrukcia
- Ľahké zakrivenie pracovnej plochy zlepšuje uberanie materiálu

- Na použitie so všetkými typmi výmenných plátok Surform dĺžky 140 mm
- Jednoduchá výmena plátok uvoľnením skrutiek bez použitia ďalších nástrojov

STANLEY	dĺžka čepele v mm	dĺžka v mm				Cena bez DPH	Cena s DPH
5-21-102	140	300	X	6	3253565211023	6,63	7,95

## SURFORM PLASTOVÁ ŠKRABKA

**STANLEY**



- Ľahká plastová, pritom pevná a odolná konštrukcia
- Jednoduchá a rýchla výmena plátkov obyčajným zaklapnutím

- Na použitie s výmenným plátkom Surform dĺžky 63 mm

STANLEY	dĺžka čepele v mm	dĺžka v mm				Cena bez DPH	Cena s DPH
5-21-115	63	185	X	6	3253565211153	4,54	5,45

## SURFORM NÁHRADNÝ PLÁTKO NA KOV A PLAST

**STANLEY**



- 250mm plochý výmenný plátek na tvarovanie mäkkých kovov a plastov

- Pre nástroje 21-122, 21-295, 21-296 a 21-103

STANLEY	dĺžka čepele v mm	šírka v mm				Cena bez DPH	Cena s DPH
5-21-508	250	42	X	12	3253565215083	3,38	4,05

## SURFORM NÁHRADNÉ JEMNÉ PLÁTKY

**STANLEY**

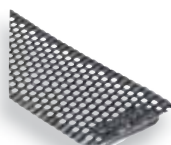

- Vhodné na opracovávanie mäkkých kovov, tvrdých plastov, sklolaminátu apod.
- 250 a 140 mm dlhé výmenné ploché / rovné plátky na začisťovanie povrchov

- Plátek 21-398 pre nástroje 21-399, 21-102 a 21-104
- Plátek 21-393 pre nástroje 21-103, 21-122, 21-295 a 21-296

STANLEY	dĺžka čepele v mm	šírka v mm				Cena bez DPH	Cena s DPH
5-21-393	250	42	X	12	3253565213935	3,38	4,05
5-21-398	140	42	X	12	3253565213980	3,38	4,05

## SURFORM NÁHRADNÝ POLKRUHOVÝ PLÁTKO

**STANLEY**



- 250mm výmenný polkruhový plátek slúžiaci k rýchlemu uberaniu materiálu a tvarovaniu oblých povrchov

- Pre nástroje 21-122, 21-295, 21-296 a 21-103

STANLEY	dĺžka čepele v mm	šírka v mm				Cena bez DPH	Cena s DPH
5-21-299	250	39	X	12	3253565212990	4,88	5,85

## SURFORM NÁHRADNÝ KRUHOVÝ PLÁTKO

**STANLEY**



- Pre rašpľu 21-297

- 250mm výmenný kruhový plátek

STANLEY	dĺžka čepele v mm	šírka v mm				Cena bez DPH	Cena s DPH
5-21-291	250	15	X	6	3253565212914	5,38	6,45

## SURFORM NÁHRADNÝ PLÁTKO PRE ŠKRABKU

**STANLEY**

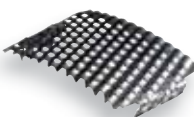

- Pohnutý plátek
- Slúži k rýchlemu uberaniu materiálu ťahom zvlášť na malých plochách

- Pre škrabku 21-115

STANLEY	dĺžka čepele v mm	šírka v mm				Cena bez DPH	Cena s DPH
5-21-515	63	42	X	12	3253565215151	2,29	2,75

## SURFORM NÁHRADNÝ PLÁTOK ŠTANDARD

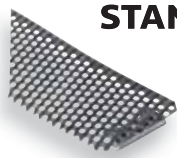
**STANLEY**

- 250mm výmenný štandardný plochý / rovný plátok so zarovnávacími zubmi po strane
- Vhodný pre všetky hoblíky a rašple Surform s pracovnou plochou 250 mm dlhou

- Pre nástroje 21-122, 21-295, 21-296 a 21-103

STANLEY	dĺžka čepele v mm	šírka v mm				Cena bez DPH	Cena s DPH
5-21-293	250	42	X	12	3253565212938	3,38	4,05

## SÚPRAVA NA OSTRENIE DLÁT A ŽELIEZOK HOBLÍKOV

**STANLEY**

- Umožňuje ostrenie všetkých čepeľí hoblíkov a dlát o šírke 3 až 60 mm
- Vodítko na nastavenie sklonu brúsenia s vyznačenými uhlami (25°, 30° alebo 35°)

- Pevné zovretie v pozdĺžnom i priečnom smere umožňuje presné brúsenie dlát a železok
- Dvojstranný brúsik - jedna strana na brúsenie a druhá na obtiahnutie a zrazenie ihly

STANLEY	popis				Cena bez DPH	Cena s DPH
0-16-050	-	X	4	3253560160500	12,71	15,25

## STANLEY® BRÚSIK

**STANLEY**

- Diamantový brúsik

- Jedna strana hrubá, druhá jemná na dobrušovanie

STANLEY	popis				Cena bez DPH	Cena s DPH
STHT0-16144	-	X	4	3253560161446	12,21	14,65

# DEMOLIČNÉ NÁRADIE

## FUBAR™ III STANLEY® FATMAX®- NÁSTROJ 4 V 1

**STANLEY  
FATMAX**

- Multifunkčný demoličný nástroj - na páčenie, delenie, ohýbanie dosiek, pritĺkanie
- Hlavica i rukoväť vykované z jedného kusu ocele
- „I“ kofajnicový prierez
- Odstupňované vrúbkované čeluste na uchopenie dosiek
- Zvýšená pevnosť a odolnosť

- Tepelne zušľachtená úderná plocha - prevencia vzniku odštiepkov
- Hrana na trhanie sádkokartónu
- Vrúbkovaný povrch gumovej rukoväte na pevné držanie
- Štrbina na vyťahovanie klinec
- Páčidlo

STANLEY	dĺžka v cm				Cena bez DPH	Cena s DPH
1-55-120	76	-	1	3253561551208	86,63	103,95

## FUBAR™ I FATMAX® PRO

**STANLEY  
FATMAX**

- Multifunkčný demoličný nástroj 4 v 1 - páčenie, delenie, ohýbanie dosiek, pritĺkanie
- Vrúbkovaná rukoväť zvyšuje pohodlie a pevnosť držania
- Špeciálny tvar čelustí na vyťahovanie klinec so zužujúcou sa štrbinou
- Skosená špica na lepšiu funkčnosť

- Dve vrúbkované čeluste na uchopenie bežných hrúbek dosiek a fošien
- Temperovaná neštiepiaca sa úderná plocha
- Vykovany z jedného kusu vysoko akostnej uhlíkovej ocele na dosiahnutie vysokej pevnosti a odolnosti

STANLEY	dĺžka v cm				Cena bez DPH	Cena s DPH
1-55-099	46	-	4	3253561550997	43,29	51,95

## FATMAX® PÁČIDLO

**STANLEY**  
**FATMAX**



- Trojhranný oblý prierez zvyšuje pevnosť, odolnosť a uľahčuje použitie
- Kalené pre vyššiu pevnosť
- Čeluste so štrbinou a vyhnuté hroty rozširujú možnosti použitia
- Svietivý žltý náter práškovou farbou

- Kované z uhlíkovej ocele na zvýšenie pevnosti v ťahu
- Štrbina na jednoduché ťahanie klincov so skosenými hranami
- Konštrukcia umožňuje páčiť silou až 132 kg

STANLEY	dĺžka v cm				Cena bez DPH	Cena s DPH
1-55-101	36	-	4	3253561551017	10,63	12,75

## FATMAX® PÁČIDLÁ

**STANLEY**  
**FATMAX**

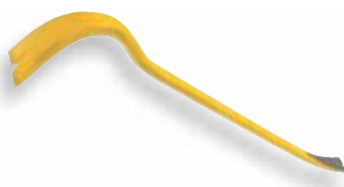

- Vyrobené z pružinovej ocele, ktorá zaisťuje výnimočnú pevnosť a odolnosť
- Skosená špica na lepšiu funkčnosť
- Širšia špica na jednoduchšie páčenie

- Úderná plocha na demoličné práce
- Ľahká konštrukcia umožňuje jednoduchšiu manipuláciu

STANLEY	dĺžka v cm				Cena bez DPH	Cena s DPH
1-55-503	60	-	1	3253561555039	23,29	27,95
1-55-513	76	-	1	3253561555138	24,79	29,75
1-55-504	90	-	1	3253561555046	26,63	31,95
1-55-521	106	-	1	3253561555213	28,13	33,75

## VYŤAHOVÁKY WONDER BAR®

**STANLEY**



1-55-515

1-55-525

1-55-526

- Vyrobené z kovanej a temperovanej ocele kvôli zvýšeniu pevnosti
- Skosené špice pre lepšiu funkčnosť
- Ideálne na vyťahovanie klincov, hákov, páčenie, apod.

- Na oboch koncoch zaoblený žliabok na založenie pod hlavičku klinca

STANLEY	dĺžka v cm				Cena bez DPH	Cena s DPH
1-55-515	32	-	4	3253561555152	8,96	10,75
1-55-525	38	-	4	3253561555251	10,79	12,95
1-55-526	53	-	4	3253561555268	11,21	13,45

## FATMAX® PRESNÉ PÁČIDLÁ MALÉ

**STANLEY**  
**FATMAX**



FMHT1-55008



FMHT1-55009

- Vyrobené z pružinovej ocele, ktorá zaisťuje výnimočnú pevnosť a odolnosť
- Leštené vyhnuté čeluste umožňujú vyťahovanie klincov i páčenie s vysokou presnosťou
- Nekĺzavý povrch rukoväte na pevnejšie uchopenie pri páčení

- Svietivý žltý náter
- Úderná plocha umožňuje zatlačiť vyťahovacie čeluste i pod klince zatlačené pod úroveň povrchu

STANLEY	dĺžka v cm				Cena bez DPH	Cena s DPH
FMHT1-55009	25, rozšírené	X	2	3253561550096	13,21	15,85
FMHT1-55008	25	X	2	3253561550089	13,21	15,85
FMHT1-55010	30	X	2	3253561550102	14,79	17,75



## PRESNÉ PÁČIDLÁ

### STANLEY



- Kované z uhlíkovej ocele na zvýšenie pevnosti v ťahu
- Zakalené na vyššiu pevnosť a odolnosť a popustené na zvýšenie bezpečnosti práce
- Leštené vyhnuté čeluste dovoľujú vyťahovanie klincov i páčenie s vysokou presnosťou

- Úderná plocha umožňuje zatlačiť vyťahovacie čeluste i pod klincami zatlačenými pod úroveň povrchu
- Varianta s rozšírenou čelustou umožňuje páčenie líšt so znížením rizika ich poškodenia

STANLEY	dĺžka v cm				Cena bez DPH	Cena s DPH
0-55-114	25, presné	X	2	3253560551148	11,04	13,25
0-55-115	30, presné	X	2	3253560551155	12,88	15,45
0-55-116	20, rozšírené	X	2	3253560551162	9,96	11,95
0-55-117	25, rozšírené	X	2	3253560551179	10,38	12,45

## VYŤAHOVÁKY NA KLINCE

### STANLEY



- Špeciálny tvar čeluste na vyťahovanie klincov so zužujúcou sa štrbinou

- Kované z uhlíkovej ocele na zvýšenie pevnosti v ťahu

STANLEY	dĺžka v cm				Cena bez DPH	Cena s DPH
1-55-155	50	-	6	8001140551553	8,54	10,25
1-55-156	60	-	6	8001140551560	9,96	11,95
1-55-157	70	-	6	8001140551577	10,96	13,15

## JAMKOVAC S VRÚBKOVANÝM POVRCHOM

### STANLEY

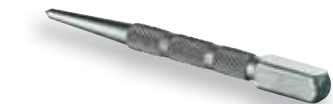

- Vrubkované plochy na lepšie uchopenie
- Brúsená špička
- Kalená a popustená legovaná oceľ

- Hlavica so štvorcovým prierezom a zrazenými hranami

STANLEY	popis				Cena bez DPH	Cena s DPH
0-58-120	3,2 x 101 mm	X	6	3253560581206	3,88	4,65

## FATMAX® SEKÁČE

### STANLEY FATMAX



4-18-330

4-18-333

4-18-331

- Rukoväť s chráničom ruky výrazne zvyšuje pohodlie a bezpečnosť práce
- Kalenie a temperovanie predlžuje životnosť výrobkov a zvyšuje bezpečnosť používania

- Kované z jedného kusu chróm-vanádiovkej ocele na vysokú pevnosť a odolnosť
- Odolné ostrie odsekáva materiál rýchlo a zostáva dlho ostré



4-18-327

4-18-332

4-18-329

STANLEY	popis				Cena bez DPH	Cena s DPH
4-18-333	keramický, 45 x 250 mm	-	3	3253564183338	10,96	13,15
4-18-327	murársky, 76 x 215 mm	-	3	3253564183277	12,46	14,95
4-18-328	murársky, 100 x 215 mm	-	3	3253564183284	12,88	15,45
4-18-331	podlahársky, 75 x 275 mm	-	3	3253564183314	13,21	15,85
4-18-330	elektrikársky, 55 x 250 mm	-	3	3253564183307	12,13	14,55
4-18-332	zámočnícky dlhý, 25 x 300 mm	-	3	3253564183321	12,13	14,55
4-18-329	na betón, 19 x 300 mm	-	3	3253564183291	12,88	15,45

## SEKÁČE

**STANLEY**

- Kované z kvalitnej chróm-vanádiovej ocele

- Kalené a temperované na zvýšenú bezpečnosť pri používaní



4-18-290

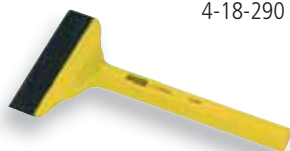

4-18-297



4-18-294

STANLEY	popis				Cena bez DPH	Cena s DPH
4-18-286	zámočnický, 10 x 140 mm	X	3	3253564182867	2,96	3,55
4-18-287	zámočnický, 12x 150 mm	X	3	3253564182874	2,96	3,55
4-18-288	zámočnický, 16 x 170 mm	X	3	3253564182881	3,38	4,05
4-18-289	zámočnický, 19 x 175 mm	X	3	3253564182898	4,25	5,10
4-18-290	zámočnický, 22 x 200 mm	X	3	3253564182904	6,63	7,95
4-18-291	zámočnický dlhý, 25 x 300 mm	X	3	3253564182911	8,54	10,25
4-18-292	univerzálny plochý, 32 x 300 mm	X	3	3253564182928	8,29	9,95
4-18-298	3-dielna súprava	X	3	3253564182980	7,63	9,15
4-18-297	murársky, 100 x 215 mm	X	3	3253564182973	10,63	12,75
4-18-294	kamenický, 45 x 215 mm	X	3	3253564182942	8,29	9,95

## SÚPRAVA PRIEBOJNÍKOV

**STANLEY**

- Kalená a temperovaná oceľ na dlhú životnosť výrobku
- Kované z kvalitnej chróm-vanádiovej ocele

- Prášková farba chrániaca povrch, jasne žltá pre dobrú viditeľnosť



STANLEY	popis				Cena bez DPH	Cena s DPH
4-18-226	1,5; 3; 4; 5; 6; 8 mm	X	3	3253564182263	11,54	13,85

## SÚPRAVA SEKÁČOV

**STANLEY**

- Kované z kvalitnej chróm-vanádiovej ocele

- Kalené a temperované na zvýšenú bezpečnosť pri používaní



STANLEY	popis				Cena bez DPH	Cena s DPH
4-18-299	12-dielna súprava	X	3	3253564182997	23,04	27,65

## PRIEBOJNÍKY S VRÚBKOVANÝM POVRCHOM

**STANLEY**

- Štruktúrovaný povrch na pevnejšie držanie

- Zaoblené skosené hroty na presné umiestnenie



STANLEY	popis				Cena bez DPH	Cena s DPH
0-58-111	Ø 0,8 x 101 mm	X	6	3253560581114	3,88	4,65
0-58-112	Ø 1,6 x 101 mm	X	6	3253560581121	3,88	4,65
0-58-113	Ø 2,4 x 101 mm	X	6	3253560581138	3,88	4,65
0-58-114	Ø 3,2 x 101 mm	X	6	3253560581145	3,88	4,65

# KLADIVÁ

## FATMAX® KLADIVÁ

**STANLEY**  
**FATMAX.**



- Nekĺzavý povrch rukoväte s patentovaným tvarom vrúbkovania zvyšuje pohodlie a pevnosť pri držaní
- Hlavica s rukoväťou vykovaná z jedného kusu ocele

- Úderná plocha je o 25 % väčšia než u bežných kladív
- Patentovaný tvar vidlice výrazne znižuje prenos vibrácií, ktoré môžu spôsobiť poranenie zápästia či paže

STANLEY	popis				Cena bez DPH	Cena s DPH
FMHT1-51275	zahnuté čeľuste, 453 g	-	2	3253561512759	33,63	40,35
FMHT1-51276	rovné čeľuste, 453 g	-	2	3253561512766	33,63	40,35
FMHT1-51277	zahnuté čeľuste, 567 g	-	2	3253561512773	36,88	44,25
FMHT1-51278	rovné čeľuste, 567 g	-	2	3253561512780	36,88	44,25

## FATMAX® ANTIVIBE TESÁRSKE KLADIVO

**STANLEY**  
**FATMAX.**



- Hlavica s jadrom rukoväte vykované z jedného kusu ocele na perfektné vyváženie a vysokú pevnosť
- Temperovaná úderná plocha na vysokú pevnosť a bezpečnosť práce

- Ergonomická rukoväť nevyžaduje toľko sily a znižuje riziko svalových poranení
- Patentovaný tvar vidlice znižuje prenos vibrácií, ktoré môžu spôsobiť poranenie zápästia či paže
- Ergonomická rukoväť na pohodlné držanie bez klzania, dokonca i mokrou rukou

STANLEY	popis				Cena bez DPH	Cena s DPH
1-51-937	600 g	-	4	3253561519376	41,63	49,95

## ZÁMOČNÍCKE KLADIVÁ DIN 1041

**STANLEY**

- Vystredená hrana nosu
- Drevené, tvarované porisko

- Použitie tiež ako nitovacie či tesárske kladivo



STANLEY	popis				Cena bez DPH	Cena s DPH
1-51-171	100 g	-	4	3253561511714	6,88	8,25
1-51-172	200 g	-	4	3253561511721	7,21	8,65
1-51-173	300 g	-	4	3253561511738	7,63	9,15
1-51-174	400 g	-	4	3253561511745	9,54	11,45
1-51-175	500 g	-	4	3253561511752	9,96	11,95
1-51-178	800 g	-	2	3253561511783	11,88	14,25

## ZÁMOČNÍCKE KLADIVÁ FIBREGLASS DIN

**STANLEY**

- Vysoko odolné porisko vyrobené zo sklolaminátu
- Extra pevné spojenie hlavy kladiva s poriskom

- Opláštenie chrániace porisko pred prerazením pri chybnom vedenom údere
- Bimateriálová rukoväť na pohodlnejšiu prácu



STANLEY	pôvodný kód	popis				Cena bez DPH	Cena s DPH
STHT0-51906	1-54-910	200 g	-	6	3253560519063	12,13	14,55
STHT0-51907	1-54-911	300 g	-	4	3253560519070	13,13	15,75
STHT0-51908	1-54-912	500 g	-	4	3253560519087	14,79	17,75
STHT0-51909	1-54-913	800 g	-	4	3253560519094	17,79	21,35
STHT0-51910	1-54-914	1000 g	-	4	3253560519100	19,79	23,75

## TESÁRSKE KLADIVÁ STEELMASTER S MAGNETOM



**STANLEY**

- V súlade s normou DIN 7239
- Plochá, štvorcová úderná plocha
- Integrovaný magnet na pridržanie klinca k jeho zaseknutiu do dreva

- Úderná plocha kladiva je z popusteného materiálu na vyššiu pevnosť a bezpečnosť
- Valcové chrómované porisko oválneho prierezu na vysokú pevnosť a odolnosť

STANLEY	popis				Cena bez DPH	Cena s DPH
1-51-037	600 g	-	2	3253561510373	20,79	24,95

## NOVÝ RAD KLADIV FIBREGLASS

Ucelený rad hláv kladív Fibreglass

Vysoko odolné porisko vyrobené zo sklolaminátu



Extra pevné spojenie hlavy kladiva s poriskom

Opláštenie chrániace porisko pred prerazením pri chybné vedenom údere

Bimateriálová rukoväť na pohodlnejšiu prácu



STANLEY	popis				Cena bez DPH	Cena s DPH
STHTO-51309	zahnuté čeluste, 450 g	X	4	3253560513092	9,88	11,85
STHTO-51310	zahnuté čeluste, 560 g	X	4	3253560513108	11,54	13,85
STHTO-51311	tesárske, 600 g	X	6	3253560513115	21,46	25,75
STHTO-51312	tesárske, vrúb. plocha, 600 g	X	6	3253560513122	21,46	25,75
STHTO-54123	zahnuté čeluste, 750 g	X	2	3253560541231	21,46	25,75
STHTO-54126	palice, 1000 g	X	2	3253560541262	16,46	19,75
STHTO-54127	palice, 1250 g	X	2	3253560541279	18,13	21,75
STHTO-54128	palice, 1500 g	X	2	3253560541286	19,79	23,75
STHTO-54129	nitovacie, 25 mm	X	4	3253560541293	11,54	13,85
STHTO-54131	nitovacie, 30 mm	X	4	3253560541316	12,13	14,55
STHTO-54154	nitovacie, 35 mm	X	4	3253560541545	13,13	15,75
STHTO-54155	nitovacie, 40 mm	X	2	3253560541552	14,79	17,75
STHTO-54156	nitovacie, 45 mm	X	2	3253560541569	18,13	21,75
STHTO-54157	nitovacie, 50 mm	X	2	3253560541576	19,79	23,75
STHTO-54158	zámočnicke, 160 g	X	4	3253560541583	11,54	13,85
STHTO-54159	zámočnicke, 315 g	X	4	3253560541590	13,13	15,75
STHTO-54160	zámočnicke, 500 g	X	4	3253560541606	14,79	17,75

## FATMAX® DEMOLIČNÉ KLADIVÁ A PALICE S TLMENÍM VIBRÁCIÍ

**STANLEY**  
**FATMAX**

- Prvé čiastočne odpružené rukoväte na svete absorbujú vibrácie lepšie než rukoväte s pevným jadrom
- Odolná a tvarovaná rukoväť zaručuje lepší úchop, komfort a absorpciu vibrácií

- Pevná polypropylénová ochranná vrstva zaručuje vyššiu odolnosť a ochranu pri nepresných úderoch



FMHT1-56006  
FMHT1-56009



FMHT1-56008

Zaguľatená hlava kladiva poskytuje 2x väčšiu silu úderu



STANLEY	popis				Cena bez DPH	Cena s DPH
FMHT1-56006	Zatlkacie kladivo, 1361 g	-	2	3253561560064	23,13	27,75
FMHT1-56008	Kováčske kladivo, 1814 g	-	2	3253561560088	26,46	31,75
FMHT1-56009	Multifunkčné kladivo, 1814 g	-	2	3253561560095	26,46	31,75
FMHT1-56010	Palica, 2721 g	-	2	3253561560101	46,46	55,75
FMHT1-56011	Palica, 3628 g	-	2	3253561560118	52,88	63,45
FMHT1-56019	Palica, 4536 g	-	2	3253561560194	62,46	74,95

## PALICA S DREVENOU RUKOVÄŤOU

**STANLEY**

- Takmer nerozbitné spojenie poriska s hlavicou vďaka použitiu epoxidového lepidla na vyššiu bezpečnosť

- Plochá úderná plocha so skosenými hranami
- Temperovaná oceľ
- Jasanové porisko s veľmi dobrým vyvážením



STANLEY	popis				Cena bez DPH	Cena s DPH
1-54-051	1000 g	-	2	3253561540516	16,04	19,25
1-54-053	1500 g	-	2	3253561540530	18,54	22,25

## GUMOVÁ PALICA

**STANLEY**

- Gumová hlavica upravená na tvrdosť 85 až 90
- Drevené porisko s kónickým osadením

- Na všetky mechanické práce



STANLEY	popis				Cena bez DPH	Cena s DPH
1-51-104	430 g	-	2	3253561511042	8,96	10,75

## PERLÍKY COMPOSITE – VEĽKÉ

### STANLEY



- Uretánový povrch umožňuje obnovenie pôvodného tvaru hlavice po náraze
- COMPO-CAST perlík nepoškodzuje povrch predmetov vďaka polyuretánovému oplášteniu
- Neodskačuje vďaka stovkám pohyblivých oceľových guľôčok vnútri hlavice absorbujúcich energiu bezprostredne po náraze

STANLEY	popis				Cena bez DPH	Cena s DPH
1-57-550	70 x 510 mm / 2260 g	-	2	3253561575501	89,96	107,95
1-57-552	89 x 760 mm / 4760 g	-	2	3253561575525	112,46	134,95
1-57-554	87 x 915 mm / 5210 g	-	2	3253561575549	123,29	147,95

## PERLÍKY COMPOSITE

### STANLEY



- COMPO-CAST perlík nepoškodzuje povrch predmetov vďaka polyuretánovému oplášteniu
- Uretán tiež umožňuje obnovenie pôvodného tvaru hlavice po náraze
- Opláštenie znižuje hlučnosť pri práci
- Produkt s vynikajúcimi bezpečnostnými parametrami

STANLEY	popis				Cena bez DPH	Cena s DPH
1-57-530	38 x 225 mm / 283 g	-	4	3253561575303	26,46	31,75
1-57-531	44 x 280 mm / 510 g	-	4	3253561575310	29,79	35,75
1-57-532	51 x 325 mm / 600 g	-	4	3253561575327	33,63	40,35
1-57-534	70 x 405 mm / 1479 g	-	2	3253561575341	49,63	59,55

## DRŽIAK NA PRENÁŠANIE DOSIEK S RUKOVÄŤOU

### STANLEY



- Bimateriálová rukoväť na pohodlné prenášanie

STANLEY	popis				Cena bez DPH	Cena s DPH
STHT1-05868	-	-	4	3253561058684	21,46	25,75

## NOSIČ DOSIEK

### STANLEY



- Ľahké odolné telo z plastu, ktoré nepoškodzuje povrch dosky
- Ergonomická rukoväť
- Bezpečný systém fixácie dosky v drážke v priebehu transportu

STANLEY	popis				Cena bez DPH	Cena s DPH
1-93-301	-	-	6	3253561933011	8,54	10,25

## TELESKOPICKÁ PODPERA

### STANLEY



- Pevná a odolná hliníková konštrukcia
- Nosnosť 13 kg
- Nastaviteľná výška tyče uľahčuje prácu pri manipulácii so sádkartónovými doskami



STANLEY	výška v mm				Cena bez DPH	Cena s DPH
STHT1-05932	1140 - 2890	-	2	3253561059322	31,63	37,95

## REZÁK KRUHOVÝCH OTVOROV

### STANLEY

- Na presné rezanie kruhových otvorov do sádkartónu až do priemeru 40 cm



STANLEY	popis				Cena bez DPH	Cena s DPH
STHT1-05878	-	-	4	3253561058783	15,13	18,15

## BITY NA SKRUTKOVANIE

### STANLEY

- Vhodné na všetky druhy vŕtačiek a AKU skrutkovačov
- Magnetický križový bit PH2
- Zaistenie zavrtania vrutov do potrebnej hĺbky bez poškodenia základného materiálu



STHT0-05926

STANLEY	popis				Cena bez DPH	Cena s DPH
STHT0-16137	PH2 adaptér	X	12	3253560161378	3,38	4,05
STHT0-05926	magnetický držiak bitov	X	6	3253560059262	11,63	13,95

## NEREZOVÉ MALIARSKÉ STIERKY S KRÍŽOVÝM SKRUTKOVÁČOM PH2

### STANLEY

- Vyrobené z nerezovej ocele
- Bimateriálová rukoväť na pohodlnú prácu
- Rukoväť opatrená križovým skrutkovačom PH2
- Očko v rukováti na možnosť zavesenia



STANLEY	šírka v mm				Cena bez DPH	Cena s DPH
STHT0-28000	100	X	6	3253560280000	8,29	9,95
STHT0-28034	125	X	6	3253560280345	8,88	10,65
STHT0-28041	150	X	6	3253560280413	9,29	11,15

## NEREZOVÉ MALIARSKÉ STIERKY

### STANLEY

- Vyrobené z nerezovej ocele
- Bimateriálová rukoväť na pohodlnú prácu
- Očko v rukováti na možnosť zavesenia



STANLEY	šírka v mm				Cena bez DPH	Cena s DPH
STHT0-05786	100	X	6	3253560057862	7,63	9,15
STHT0-05799	125	X	6	3253560057992	8,29	9,95
STHT0-05864	150	X	6	3253560058647	8,54	10,25

## NEREZOVÉ MALIARSKÉ STIERKY

### STANLEY

- Čepel vyrobená z nerezovej ocele
- Bimateriálna rukoväť na pohodlnú prácu
- Očko v rukováti na možnosť zavesenia



STANLEY	šírka v mm				Cena bez DPH	Cena s DPH
STHT0-05895	200	X	4	3253560058951	9,96	11,95
STHT0-05776	300	X	4	3253560057763	11,54	13,85

## NEREZOVÁ TVAROVANÁ STIERKA

**STANLEY**



- Vyrobená z nerezovej ocele
- Bimateriálová rukoväť na pohodlnú prácu

- Očko v rukoväti na možnosť zavesenia

STANLEY	popis				Cena bez DPH	Cena s DPH
STHT0-26088	-	X	6	3253560260880	7,63	9,15

## NEREZOVÁ STIERKA NA TVAROVANIE VNÚTORNÝCH UHLOV

**STANLEY**



- Vyrobené z nerezovej ocele
- Bimateriálová rukoväť na pohodlnú prácu

- Očko v rukoväti na možnosť zavesenia

STANLEY	popis				Cena bez DPH	Cena s DPH
STHT0-05777	-	X	4	3253560057770	9,29	11,15

## NEREZOVÁ STIERKA NA TVAROVANIE VONKAJŠÍCH UHLOV

**STANLEY**



- Vyrobené z nerezovej ocele
- Bimateriálová rukoväť na pohodlnú prácu

- Očko v rukoväti na možnosť zavesenia

STANLEY	popis				Cena bez DPH	Cena s DPH
STHT0-05622	-	X	4	3253560056223	8,71	10,45

## NEREZOVÉ HLADÍTKA SO ZAOBLENÝMI ROHMI

**STANLEY**



- Vyrobené z nerezovej ocele

- Bimateriálová rukoväť na pohodlnú prácu

STANLEY	dĺžka v mm				Cena bez DPH	Cena s DPH
STHT0-05898	280 x 130	X	6	3253560058982	16,46	19,75
STHT0-05899	320 x 130	X	6	3253560058999	17,46	20,95

## NEREZOVÉ DOKONČOVACIE HLADÍTKO

**STANLEY**



- Vyrobené z nerezovej ocele

- Bimateriálová rukoväť na pohodlnú prácu

STANLEY	dĺžka v mm				Cena bez DPH	Cena s DPH
STHT0-05900	320 x 130	X	6	3253560059002	17,46	20,95



## NEREZOVÁ ROHOVÁ STIERKA

**STANLEY**

- Vyrobená z nerezovej ocele
- Bimateriálová rukoväť na pohodlnú prácu

- Očko v rukoväti na možnosť zavesenia



STANLEY	popis				Cena bez DPH	Cena s DPH
STHT0-26089	-	X	6	3253560260897	7,63	9,15

## NEREZOVÁ VANIČKA

**STANLEY**

- Vyrobená z nerezovej ocele



STANLEY	dĺžka v mm				Cena bez DPH	Cena s DPH
STHT0-05867	305	-	6	3253560058678	14,13	16,95

## RUČNÝ DRŽIAK BRÚSNEHO PAPIERA

**STANLEY**

- Odolné telo držiaku zo zliatiny hliníku
- Pevné svorky, ktoré držia brúsny papier

- Pohodlná bimateriálová rukoväť



STANLEY	popis				Cena bez DPH	Cena s DPH
STHT0-05927	-	X	4	3253560059279	11,63	13,95

## DRŽIAK BRÚSNEHO PAPIERA S HLINÍKOVOU TYČOU

**STANLEY**

- Pevná a odolná konštrukcia s naklápacou hlavou

- Brúsny papier je pevne fixovaný
- Nástroj na brúsenie väčších povrchov



STANLEY	popis				Cena bez DPH	Cena s DPH
STHT0-05928	-	-	2	3253560059286	31,38	37,65

## NÁHRADNÝ ŠMIRGĽOVÝ PAPIER

**STANLEY**

- Šmirgľový papier zrnitosti 80 alebo 120



STANLEY	popis				Cena bez DPH	Cena s DPH
STHT0-05929	80, 10 ks	X	12	3253560059293	4,25	5,10
STHT0-05930	120, 10 ks	X	12	3253560059309	4,25	5,10
STHT0-05931	120, 100 ks	X	6	3253560059316	39,96	47,95

# RADY EXPERTA



JOHN DAVIES

## AKO SI SPRÁVNE VYBRAŤ KLADIVO

### FATMAX ANTI-VIBE

Vo všetkých prípadoch a zvlášť ak používate kladivo dlhšiu dobu, bude pre vás najlepšou voľbou model FatMax® ANTIVIBE, ktorý vďaka tlmeniu vibrácií vznikajúcich pri úderoch predchádza možným poraneniam.

### TESÁRSKE KLADIVÁ

Ideálne na použitie v stavebníctve, práce na konštrukciách stiech, podláh a pod. Rozlišujeme dva druhy tesárskych kladív: trhacie (s priamymi čeľuťami) a stolárske (so zahnutými čeľuťami).

Trhacie čeľuste sú ideálne na trhanie podlahových dosiek či starých stĺpikov, drevených konštrukcií a pod. zatiaľ čo zahnuté čeľuste sa lepšie hodia na ťahanie klinec.

Úderná plocha kladív musí byť zakalená na veľkú tvrdosť a mierne vypuklá kvôli dlhej životnosti, zatiaľ čo jej hrany musia byť popustené na menšiu tvrdosť ako prevencia vzniku odštiepkov.

Pri výbere kladiva starostlivo kontrolujte čeľuste, ktoré musia byť temperované pokiaľ možno do oleja a ich hrany musia byť presne ofrýzované tak, aby nielen dobre zachytili klinec, ale aby tiež odolali vyvíjanému ťahu. Najlepší test kvality tesárskeho kladiva je vytiahnutie klinca ťahom za rukoväť nie jeho páčením.

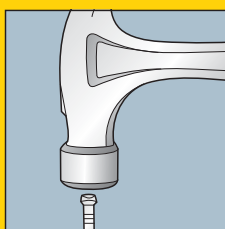
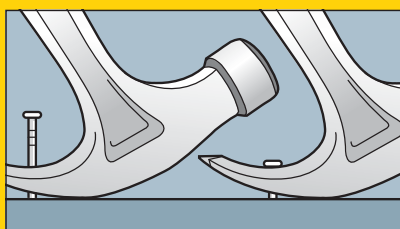

### MAGNETICKÝ DRŽIAK KLINCA

Magnetický držiak klinca v hlave kladiva FatMax® využijete v prípade, že potrebujete umiestniť klinec tam, kde si ho nemôžete pridržať druhou rukou.

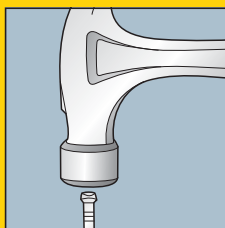

### SPRÁVNÁ HMOTNOSŤ KLADIVÁ

Dôležitá pre správny výber kladiva je aj jeho hmotnosť – vzhľadom k tomu, že pri vyťahovaní klinec prakticky nie je žiadny rozdiel medzi jednotlivými hmotnosťami, je ideálnym kompromisom veľkosť 20 oz (570 g). Kladivá s hmotnosťou 16 oz (450 g) sa odporúčajú použiť na zatĺkanie klinec do dĺžky 75 mm.

### KLADIVÁ S KRÍŽOVÝM NOSOM

Ľahké kladivká na zatĺkanie malých klinec a cvočkov. Kladivá Warrington sú najľahšie kladivká a ich krížový nos sa využije na začiatku zatĺkania klinca. Na zatĺkanie kolárskych klinec použite zodpovedajúce kladivko s dlhou rukoväťou a menšou údernou plochou.

### KLADIVÁ S GUĽOVÝM NOSOM

Kladivá s guľovým nosom – kladivá pre mechanikov. Tento typ kladív využijú najmä technici a automechanici. Guľový nos sa využíva na rôzne činnosti, ale najmä pri nitovaní.

### PALICA

Palicu zvolte, ak potrebujete viesť údery na sekáč, pretože v tomto prípade musí byť úderná plocha vždy väčšia než plocha sekáča – v opačnom prípade hrozí riziko vzniku odštiepkov, ktoré by mohli odletieť a zraniť používateľa či prizerajúcich a to najmä ak dôjde k príliš veľkému rozkovaní hornej plochy sekáča.

### ŠPECIÁLNE KLADIVÁ

Spoločnosť STANLEY® vo svojom sortimente ponúka aj rad špeciálnych kladív určených jednotlivým profesiám, ako sú sadrokartonári, murári a pod..

# SPONKOVANIE NITOVANIE A LEPENIE



# SPONKY A KLINČEKY

STANLEY



	1-TRA202T 4 mm	1-TRA204T 6 mm	1-TRA205T 8 mm	1-TRA206T 10 mm	1-TRA208T 12 mm	1-TRA209T 14 mm	1-TRA704T 6 mm	1-TRA705T 8 mm	1-TRA706T 10 mm	1-TRA708T 12 mm	1-TRA709T 14 mm	1-CT305T 8 mm	1-CT306T 10 mm	1-CT308T 12 mm	1-CT106T 10 mm 3/8"	1-CT107T 11 mm 7/16	1-CT108T 12 mm 1/2"	1-CT109T 14 mm 9/16"	1-TRR132T 4 mm	1-TRR134T 6 mm	1-TRR135T 8 mm	1-TRR136T 10 mm	1-TRR138T 12 mm	1-TRR139T 14 mm	1-SWK-BN050T 12 mm	1-SWK-BN0625T 15 mm	1-SWKBN075T 20 mm	1-SWKBN100T 25 mm
TR45		•	•	•																								
TR40		•	•	•																								
TR55	•	•	•	•	•	•																						
TR75		•	•	•	•	•	•	•	•	•				•		•	•			•	•	•	•	•		•		
TR120	•	•	•	•															•	•	•	•						
TR400		•	•	•	•	•							•			•	•									•		
TR150L		•	•	•	•	•																			•	•		
TR151YL		•	•	•	•	•																						
TR110							•	•	•	•	•																	
TR100							•	•	•	•	•																	
TR150HL							•	•	•	•	•														•	•		
TR151Y							•	•	•	•	•														•	•		
TR250							•	•	•	•	•														•	•		
TR350								•	•	•	•														•	•		
TRE540		•	•	•	•	•																			•	•		
TRE550							•	•	•	•	•														•	•		
TRE650																										•	•	•
PHT350								•	•	•																		
FMHT81394								•	•	•																		
PHT150							•	•	•																			
CT10 X												•	•	•	•	•	•	•										

# SPONKOVACIE KLADIVÁ

## FATMAX® PHT350 SPONKOVACIE KLADIVO

**STANLEY**  
**FATMAX**



- Multifunkčné kladivo a nôž v jednom
- Špeciálne konštruované pre inštaláciu strešných krytín, izolácií, podkladov apod.
- Na použitie so sponkami typu G (na vysokú záťaž) dĺžky 8; 10 a 12 mm
- Pre náhradné čepele 1992 a 1996
- Jednoduchá vysúvacia západka na rýchlu a jednoduchú výmenu sponiek
- Do zásobníka možno umiestniť 2 náplne sponiek na predĺženie doby medzi plnením

STANLEY	popis				Cena bez DPH	Cena s DPH
0-PHT350	G 8-12 mm	X	4	3253560055561	43,29	51,95

## FATMAX® BEZODSKOKOVÉ SPONKOVACIE KLADIVO

**STANLEY**  
**FATMAX**



- Bezodskokové kladivo AntiJam
- Vysoko odolná kompozitová konštrukcia
- O 50 % väčšia kapacita zásobníka na sponky
- Na použitie so sponkami typu G (na vysokú záťaž) dĺžky 8; 10 a 12 mm
- Jednoduchá výmena sponiek
- Opláštená rukoväť na pohodlnú prácu
- Vrátane sponiek G 10 mm; 1.000 ks

STANLEY	popis				Cena bez DPH	Cena s DPH
FMHT81394-9	G 8-12 mm	X	4	3253569813940	44,13	52,95

## PHT150 SPONKOVACIE KLADIVO

**STANLEY**



- Veľmi pevná a odolná celokovová konštrukcia
- Na rýchle sponkovanie kobercov, kobercovej plsti, strešnej izolácie a dekoračných tkanín
- Zásobník na 2 náplne sponiek – znižuje čas strávený výmenou
- Na použitie so sponkami typu G dĺžky 6; 8 a 10 mm
- Rukoväť opláštená pružným plastom absorbuje vibrácie nárazov

STANLEY	popis				Cena bez DPH	Cena s DPH
6-PHT150	G 6-10 mm	X	6	3253566051505	36,88	44,25

# SPONKOVACIE KLIĚŠTE

## FATMAX® TR75 SPONKOVAČKA / KLINČEKOVAČKA 6 V 1

**STANLEY**  
**FATMAX**



- Nastreľuje 6 rôznych typov klinčov a spôn od 6 - 14 mm, čo zaručuje maximálnu flexibilitu
- Zásobník plnený zo spodnej časti na rýchle a jednoduché doplnenie
- Konštrukcia zabráňuje zablokovaniu spôn či klinčov
- Kontrolné okienko na jednoduché zistenie množstva sponiek
- Vyrobené z plastu ABS
- Nastavenie hĺbky Hi/Low zaručuje precízne upevnenie pri práci s rôznymi materiálmi
- Uzamykateľná rukoväť na jednoduchšie prenášanie
- Pre spony typu: A (6 - 14 mm); H (6 - 14 mm); G (6 - 14 mm); 7 (12 a 14 mm)
- Pre klince typu: J - s hlavičkou (15 mm); 9 - bez hlavičky (15 mm)

STANLEY	popis				Cena bez DPH	Cena s DPH
FMHT6-70868	A; H; G; 7; J; 9	X	5	3253566708683	28,13	33,75

## FATMAX® SPONKOVACIE KLIESTE 4 V 1

**STANLEY**  
**FATMAX**



- Vysoko odolná kompozitová konštrukcia
- O 25 % nižšia sila potrebná k stisku rukoväti
- Jednoduchý prístup na rýchlu výmenu a doplnenie sponiek
- Kontrolné okienko stavu sponiek

- Integrovaná spona na pripnutie na opasok
- Na sponky typu A (6 - 14 mm); G (6 - 14 mm); sponky na káble typ 7 (10 - 14 mm); kolárske klinčeky typu J (15 mm)

STANLEY	popis				Cena bez DPH	Cena s DPH
FMHT0-80550	A; G; 7; J	X	4	3253560805500	33,29	39,95

## TR350 FATMAX® HD SPONKOVACIE KLIESTE

**STANLEY**  
**FATMAX**



- Na sponky typu G, dĺžka 6 - 14 mm
- Na kolárske klinčeky typu J
- Jednoduchý prístup na rýchlu výmenu a doplnenie sponiek
- Ergonomická opláštená rukoväť na pohodlnú prácu

- Malá sila potrebná k stlačeniu rukoväte uľahčuje používanie
- Ľahká kovová konštrukcia vrátane kovového zásobníku na sponky
- Mechanizmus zabraňujúci zaseknutiu sponiek
- Uzamykateľná rukoväť na jednoduchšie prenášanie

STANLEY	popis				Cena bez DPH	Cena s DPH
6-TR350	G 6 - 14 mm, J 12,15 mm	X	6	3253566704135	29,79	35,75

## TR250 HD SPONKOVACIE KLIESTE

**STANLEY**



- Konštrukcia znižujúca riziko prívrtnutia
- Malá sila potrebná k stlačeniu rukoväte uľahčuje používanie
- Pevná a odolná hliníková konštrukcia
- Jednoduchý prístup k sponkám a klinčekom pri doplnení a výmene
- Uzamykateľná rukoväť na jednoduchšie ukladanie

- Na sponky typ G 6; 8; 10; 12 a 14 mm a kolárske klinčeky typ J 12 a 15 mm (dĺžky)
- Nastaviteľná sila zarazení sponky / klinčeku do podkladu (dve polohy - slabé, silné)
- Vnútorne vodidlo na pripevňovanie káblov a drôtov sponkami

STANLEY	popis				Cena bez DPH	Cena s DPH
6-TR250	G 6 - 14 mm, J 12,15 mm	X	6	3253566050072	23,13	27,75

## TR150HL HD SPONKOVACIE KLIESTE

**STANLEY**



- Konštrukcia znižujúca riziko prívrtnutia
- Malá sila potrebná k stlačeniu rukoväte uľahčuje používanie
- Pevná a odolná hliníková konštrukcia
- Uzamykateľná rukoväť na jednoduchšie ukladanie

- Na sponky typu G dĺžky 6; 8; 10; 12 a 14 mm
- Jednoduchý prístup na rýchlu výmenu / doplnenie sponiek
- Nastaviteľná sila zarazení sponky do podkladu (dve polohy - slabé, silné)

STANLEY	popis				Cena bez DPH	Cena s DPH
6-TR150HL	G 6 - 14 mm	X	6	3253566058429	23,13	27,75

## FATMAX® TR400 LD SPONKOVACIE KLIESTE 4 V 1

**STANLEY**  
**FATMAX**



- Nastaviteľná sponkovacia sila v závislosti na type materiálu
- Jednoduchý prístup na rýchlu výmenu a doplnenie sponiek
- Kontrolné okienko stavu sponiek
- Dodávané vrátane sponiek
- Na sponky typu A 6 - 14 mm sponky na káble typ 7 (12 a 14 mm), kolárske klinčeky typu J a 9 (15 mm)

STANLEY	popis				Cena bez DPH	Cena s DPH
FMHT6-70411	A; 7; J; 9	X	5	3253566704111	26,46	31,75

## TR150L LD SPONKOVACIE KLIESTE

**STANLEY**



- Malá sila potrebná k stisku rukoväťe uľahčuje používanie
- Pevná a odolná hliníková konštrukcia
- Na sponky typu A dĺžky 4 - 14 mm a kolárske klinčeky typ J 12 a 15 mm
- Jednoduchý prístup na rýchlu výmenu / doplnenie sponiek
- Nastaviteľná sila zarazenia sponky / klinčeku do podkladu
- Uzamykateľná rukoväť na jednoduchšie ukladanie

STANLEY	popis				Cena bez DPH	Cena s DPH
6-TR150L	A 4-14 mm, J 12, 15 mm	X	6	3253566060514	23,13	27,75

## TR120 LD SPONKOVACIE KLIESTE 3 V 1

**STANLEY**



- Pevná a odolná kovová konštrukcia
- Dodávané vrátane sponiek
- Jednoduchý prístup na rýchlu výmenu s doplnením sponiek
- Malá sila potrebná k stisku rukoväťe uľahčuje používanie
- Uzamykateľná rukoväť na jednoduchšie prenášanie
- Kontrolné okienko stavu sponiek
- Mechanizmus zabraňujúci zaseknutiu sponiek
- Na sponky typu A, H 4 - 10 mm; J 10 mm

STANLEY	popis				Cena bez DPH	Cena s DPH
STHT6-70410	A, H 4 - 10 mm, J 10 mm	X	5	3253566704104	23,29	27,95

## TR45 LD SPONKOVACIE KLIESTE

**STANLEY**



- Uzamykateľná rukoväť na jednoduchšie prenášanie
- Jednoduchý prístup k sponkám pri doplnení a výmene
- Pre sponky typu A dĺžky 6; 8 a 10 mm
- STHT70412-9 = TR45 + 1000 ks sponiek (typ A)

STANLEY	popis				Cena bez DPH	Cena s DPH
6-TR45	A 6 - 10 mm	X	4	3253566050454	13,21	15,85
STHT70412-9	A 6 - 10 mm	X	4	3253569704125	15,13	18,15

## 6-CT-10X HD SPONKOVACIE KLIESTE NA KÁBLE

**STANLEY**



- Robustná hliníková konštrukcia je ľahká a zároveň odolná
- Jednoduchý prístup na rýchlu výmenu a doplnenie sponiek
- Uzamykateľná rukoväť na jednoduchšie ukladanie
- Určené pre sponky typu 7 a CT
- Nastaviteľná sponkovacia sila v závislosti na type materiálu
- Pre sponky typu 7: 10; 11; 12 a 14 mm, sponky typu CT: 8; 10; a 12 mm

STANLEY	popis				Cena bez DPH	Cena s DPH
6-CT-10X	-	X	5	3253566051109	26,46	31,75

# ELEKTRICKÉ SPONKOVACIE PIŠTOLE

## TRE550 HD ELEKTRICKÁ SPONKOVACIA PIŠTOĽ

### STANLEY



- Ergonomická rukoväť s gumovými panelmi na pohodlné a pevné držanie
- Pre sponky G (6 - 14 mm) a kolárske klinčeky typ J (12 a 15 mm)
- Jednoduchý prístup pri výmene / doplnení sponiek znižuje čas potrebný k tejto činnosti
- Nastaviteľná sila vstrelenia sponky / klinčeku do podkladu - plynulá regulácia
- Dlhá prívodná šnúra - 2,4 m

STANLEY	popis				Cena bez DPH	Cena s DPH
6-TRE550	6 - 8 - 10 - 12 - 14 mm	X	2	3253566058580	52,88	63,45

## TRE650 HD ELEKTRICKÁ KLINCOVACIA PIŠTOĽ

### STANLEY



- Ergonomická rukoväť s gumovými panelmi na pohodlné a pevné držanie
- Nastreľuje kolárske klinčeky 5 veľkostí (15; 19; 25; 30 a 32 mm)
- Jednoduchý prístup pri výmene / doplnení sponiek znižuje čas potrebný k tejto činnosti
- Nastaviteľná sila vstrelenia klinčeku do podkladu - plynulá regulácia
- Prívodná šnúra dlhá 2,5 m

STANLEY	popis				Cena bez DPH	Cena s DPH
6-TRE650	15 - 19 - 25 - 30 - 32 mm	X	2	3253566055855	83,29	99,95

## TRE540 LD ELEKTRICKÁ SPONKOVACIA PIŠTOĽ

### STANLEY



- Pre sponky typu A 6 - 14 mm, kolárske klinčeky typu J 12 a 15 mm
- Ergonomická rukoväť s gumovými panelmi na pohodlné a pevné držanie
- Nastaviteľná sila vstrelenia sponky / klinčeku do podkladu - plynulá regulácia
- Bezpečnostný vypínač sponkovacej pištole
- Jednoduchý prístup na rýchlu výmenu a doplnenie sponiek
- Dlhá prívodná šnúra - 2 m

STANLEY	popis				Cena bez DPH	Cena s DPH
STHT6-70414	6 - 8 - 10 - 12 - 14 mm	-	5	3253566704142	39,96	47,95



# SPONKY

## LD SPONKY – TYP A 5/53/530

### STANLEY

- Galvanizovaná oceľ 11,3 x 0,75 mm
- Použitie: ľahšie domáce práce, upevňovanie fólií apod.

- Pevné, opakovane uzavierateľné balenie na jednoduchú a bezpečnú manipuláciu



STANLEY	popis				Cena bez DPH	Cena s DPH
1-TRA202T	4 mm, 1000 ks	X	7	3253561055096	1,63	1,95
1-TRA204T	6 mm, 1000 ks	X	7	3253561053887	1,63	1,95
1-TRA205T	8 mm, 1000 ks	X	6	3253561053894	2,29	2,75
1-TRA206T	10 mm, 1000 ks	X	5	3253561054105	2,92	3,50
1-TRA208T	12 mm, 1000 ks	X	5	3253561055140	2,92	3,50
1-TRA209T	14 mm, 1000 ks	X	4	3253561055195	3,29	3,95
1-TRA204-5T	6 mm, 5000 ks	X	6	3253561058721	6,54	7,85
1-TRA205-5T	8 mm, 5000 ks	X	6	3253561058738	7,21	8,65
1-TRA206-5T	10 mm, 5000 ks	X	6	3253561058745	8,13	9,75

## HD SPONKY – TYP G 4/11/140

### STANLEY

- Galvanizovaná oceľ 10,6 x 1,25 mm
- Použitie: záťažové upevňovanie fólií, kobercov, kartónov, strešných krytín apod.

- Pevné, opakovane uzavierateľné balenie na jednoduchú a bezpečnú manipuláciu

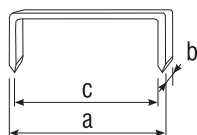

STANLEY	popis				Cena bez DPH	Cena s DPH
1-TRA704T	6 mm, 1000 ks	X	7	3253561054198	1,96	2,35
1-TRA705T	8 mm, 1000 ks	X	6	3253561054273	2,29	2,75
1-TRA706T	10 mm, 1000 ks	X	5	3253561054280	2,63	3,15
1-TRA708T	12 mm, 1000 ks	X	4	3253561054297	3,29	3,95
1-TRA709T	14 mm, 1000 ks	X	4	3253561054303	3,29	3,95
1-TRA704-5T	6 mm, 5000 ks	X	6	3253561052675	6,88	8,25
1-TRA705-5T	8 mm, 5000 ks	X	6	3253561058264	7,88	9,45
1-TRA706-5T	10 mm, 5000 ks	X	6	3253561050657	9,88	11,85
1-TRA708-5T	12 mm, 5000 ks	X	6	3253561050855	9,88	11,85
1-TRA709-5T	14 mm, 5000 ks	X	6	3253561058271	11,54	13,85

## SPONKY NA KÁBLE – TYP 7 CT100

### STANLEY

- Galvanizovaná oceľ 8 x 0,6 mm
- Na pripevnenie káblov pod nízkym napätím do Ø 6 mm

- Pevné, opakovane uzavierateľné balenie na jednoduchú a bezpečnú manipuláciu

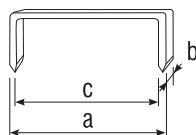

STANLEY	popis				Cena bez DPH	Cena s DPH
1-CT106T	10 mm, 1000 ks	X	6	3253561058479	2,29	2,75
1-CT107T	11 mm, 1000 ks	X	6	3253561058486	2,63	3,15
1-CT108T	12 mm, 1000 ks	X	4	3253561058493	2,63	3,15
1-CT109T	14 mm, 1000 ks	X	4	3253561051692	2,96	3,55

## LD SPONKY – TYP H 13/15/19

**STANLEY**

- Galvanizovaná oceľ 10,6 x 0,74 mm
- Použitie: ľahšie domáce práce, upevňovanie fólií apod.

- Pevné, opakovane uzavierateľné balenie na jednoduchú a bezpečnú manipuláciu

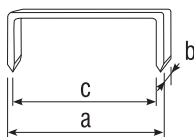

STANLEY	popis				Cena bez DPH	Cena s DPH
1-TRR134T	6 mm, 1000 ks	X	7	3253561060243	2,29	2,75
1-TRR135T	8 mm, 1000 ks	X	6	3253561060250	2,29	2,75

## KOLÁRSKE KLINČEKY 8/300/E/J

**STANLEY**

- Galvanizovaná oceľ 1,2 mm

- Na pribíjanie líšt apod. pri dokončovacích prácach



STANLEY	popis				Cena bez DPH	Cena s DPH
1-SWK-BN050T	12 mm, 1000 ks	X	10	3253561051746	2,29	2,75
1-SWK-BN0625T	15 mm, 1000 ks	X	10	3253561058370	2,63	3,15
1-SWKBN075T	20 mm, 1000 ks	X	10	3253561051760	2,63	3,15
1-SWKBN100T	25 mm, 1000 ks	X	10	3253561058394	2,96	3,55
1-SWKBN1187T	30 mm, 1000 ks	X	10	3253561051777	3,29	3,95

## NITOVACIE KLIÈŠTE

## MR77 NITOVACIE KLIÈŠTE S OTOČNOU HLAVOU

**STANLEY**

- Nitovacia hlava otočná v rozsahu 360° pracuje vo všetkých polohách
- Na použitie s hliníkovými a oceľovými trhacími nitmi

- 4 výmenné vložky na rôzne priemery nitov a kľúč uložené v spodnej rukoväti



STANLEY	popis				Cena bez DPH	Cena s DPH
6-MR77	Ø 2 – 5 mm	X	5	3253566052427	39,96	47,95

## MR100 NITOVACIE KLIÈŠTE

**STANLEY**

- Celokovová konštrukcia zaisťuje dlhú životnosť
- Na použitie s hliníkovými, oceľovými a nerezovými trhacími nitmi

- 4 výmenné vložky na rôzne priemery nitov a kľúč uložené v hornej rukoväti



STANLEY	popis				Cena bez DPH	Cena s DPH
6-MR100	Ø 2 – 5 mm	X	5	3253566053004	33,63	40,35

## MR55 NITOVACIE KLIŠTE



## STANLEY

- Nitovacie kliešte na domáce použitie na hliníkové a ocelové nity
- Uhol nitovacej hlavice 90°

- 4 vymeniteľné vložky na priemer nitov 2; 3; 4 a 5 mm

STANLEY	popis				Cena bez DPH	Cena s DPH
0-69-804	Ø 2 – 5 mm	X	5	3253560698041	16,46	19,75

## MR33 NITOVACIE KLIŠTE



## STANLEY

- Nitovacie kliešte na hobby použitie

- Na hliníkové nity priemeru 2, 3 a 4 mm

STANLEY	popis				Cena bez DPH	Cena s DPH
0-69-833	Ø 2 – 4 mm	X	5	3253560698331	13,21	15,85

## HLINÍKOVÉ TRHACIE NITY

## STANLEY

- Hliníkové nity upevnené na oceleovom klinci s antikoroziou úpravou



STANLEY	popis				Cena bez DPH	Cena s DPH
1-PAA42T	3 x 3 mm, 25 ks	X	10	3253561050961	1,17	1,40
1-PAA44T	3 x 6 mm, 20 ks	X	10	3253561052446	1,17	1,40
1-PAA48T	3 x 13 mm, 15 ks	X	10	3253561051487	1,17	1,40
1-PAA52T	4 x 3 mm, 20ks	X	10	3253561050527	1,17	1,40
1-PAA54T	4 x 6 mm, 20 ks	X	10	3253561051548	1,17	1,40
1-PAA58T	4 x 13 mm, 15 ks	X	10	3253561052583	1,17	1,40
1-PAA62T	5 x 3 mm, 15 ks	X	10	3253561052620	1,17	1,40
1-PAA64T	5 x 6 mm, 15 ks	X	10	3253561052644	1,17	1,40
1-PAA66T	5 x 10 mm, 15 ks	X	10	3253561051661	1,17	1,40

PIŠTOLE  
NA TAVNÉ LEPIDLO

## GR100R FATMAX® PIŠTOĽ NA TAVNÉ LEPIDLO

STANLEY  
FATMAX

- Rýchly ohrev na pracovnú teplotu už za 60 s
- Väčšie množstvo vytlačeného lepidla, až 25 g/min
- Funkcia Stand By - za 30s sa opäť ohreje na pracovnú teplotu 190 °C
- 200 W
- Integrovaný stojanček na odloženie medzi jednotlivými lepeniami

- Prepínač teploty Hi/Low (210 °C/135 °C)
- Farebná signalizácia pomocou LED diód, červená znamená nižšia teplota než 170 °C, zelená vyššia než 170 °C - pripravené k práci
- Súprava obsahuje 18 ks tavných lepidiel v tyčinkách

STANLEY	popis				Cena bez DPH	Cena s DPH
FMHT6-70418	-	-	5	3253566704180	49,63	59,55

## GR90 PIŠTOĽ NA TAVNÉ LEPIDLO

### STANLEY



- Možnosť odpojenia elektrického kábla, pracovná doba pri odpojení až 12 min
- Rýchly ohrev na 120 °C za 130 s
- Vhodné pre všetky druhy tavných lepidiel

- Vymeniteľná tryska
- Maximálna spotreba lepidla 12 g / 1 min
- Integrovaný stojanček na odloženie medzi jednotlivými lepeniami

STANLEY	popis				Cena bez DPH	Cena s DPH
STHT6-70416	-	X	5	3253566704166	23,29	27,95

## GR50 PIŠTOĽ NA TAVNÉ LEPIDLO

### STANLEY



- Rýchly ohrev - pripravené k práci už za 100 s
- Keramický ohrievač - rýchlo sa ohrieva a udrží teplotu dlhší čas

- Maximálna spotreba lepidla 15 g / 1 min
- Integrovaný stojanček na odloženie medzi jednotlivými lepeniami

STANLEY	popis				Cena bez DPH	Cena s DPH
STHT6-70417	-	X	5	3253566704173	23,29	27,95

## GR25 PIŠTOĽ NA TAVNÉ LEPIDLO

### STANLEY



- Integrovaný stojanček na odloženie medzi jednotlivými lepeniami
- Prepínač ohrevu lepidla - nízka / vysoká teplota na účely použitia s rôznymi typmi materiálov

- Na náhradné tyčinky lepidla o priemeru 11,3 mm
- 25 W

STANLEY	popis				Cena bez DPH	Cena s DPH
6-GR25	-	X	4	3253566050256	16,88	20,25

## TAVNÉ LEPIDLÁ V TYČINKÁCH

### STANLEY



- Použitie: pištole na tavné lepidlo s nízkou, vysokou i nastaviteľnou teplotou ohrevu

- Výborné na spojovanie bežných materiálov i materiálov citlivých na teplo

STANLEY	popis				Cena bez DPH	Cena s DPH
1-GS10DT	7 x 100 mm, 24 ks	X	5	3253561051401	1,63	1,95
1-GS15DT	11,3 x 100 mm, 6 ks	X	5	3253561051494	1,63	1,95
1-GS20DT	11,3 x 100 mm, 24 ks	X	5	3253561051418	3,29	3,95
1-GS25DT	11,3 x 250 mm, 12 ks	X	5	3253561052125	6,54	7,85

## TAVNÉ LEPIDLÁ V TYČINKÁCH

## STANLEY

- Použitie: pištole na tavné lepidlo s nízkou, vysokou i nastaviteľnou teplotou ohrevu

- Výborné na spojovanie bežných materiálov i materiálov citlivých na teplo



STANLEY	popis				Cena bez DPH	Cena s DPH
STHT1-70429	11,3 x 100 mm, 24 ks	X	5	3253561704291	4,25	5,10
STHT1-70430	11,3 x 254 mm, 1 kg	X	5	3253561704307	16,88	20,25

## NÍZKOTEPLTNÉ FAREBNÉ TAVNÉ LEPIDLÁ V TYČINKÁCH

## STANLEY

- STHT1-70436 - červené, zelené a modré tavné lepidlá

- STHT1-70437 - strieborné a zlaté tavné lepidlá



STANLEY	popis				Cena bez DPH	Cena s DPH
STHT1-70436	11,3 x 100 mm, 12 ks	X	5	3253561704369	3,38	4,05
STHT1-70437	11,3 x 100 mm, 12 ks	X	5	3253561704376	3,38	4,05

## EXTRA SILNÉ TAVNÉ LEPIDLÁ V TYČINKÁCH

## STANLEY

- Viacúčelové použitie, extra silný spoj



STANLEY	popis				Cena bez DPH	Cena s DPH
STHT1-70438	11,3 x 100 mm, 6 ks	X	5	3253561704383	2,13	2,55

## TAVNÉ LEPIDLÁ V TYČINKÁCH NA PVC

## STANLEY

- Vhodné na lepenie káblov, elektrického vedenia, PVC, koberecov apod.

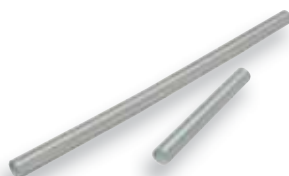

STANLEY	popis				Cena bez DPH	Cena s DPH
STHT1-70431	11,3 x 254 mm, 43 ks (1 kg)	X	5	3253561704314	16,88	20,25
STHT1-70432	11,3 x 254 mm, 24 ks	X	5	3253561704321	9,96	11,95
STHT1-70433	11,3 x 100 mm, 24 ks	X	5	3253561704338	4,25	5,10



**STANLEY**  
**FatMax**

**6 in 1**  
FMHT6-70868

**A**  
3 53 530

**H**  
13 15 19

**G**  
4 11 140

**7**  
CT100

**J**  
8 300

**9**

# TESÁRSKE NÁRADIE



# DLÁTA

## FATMAX® ŠPECIÁLNE DLÁTO

**STANLEY**  
**FATMAX**



- Bočné ostrie vhodné napr. na demoličné práce
- Ergonomická rukoväť na perfektné držanie a ovládanie
- Kovaná čepeľ z kalenej a temperovanej chrómovej ocele na výnimočnú trvanlivosť ostria
- Oceľová čiapočka rukoväte umožňuje údery oceľovým kladivom a tým vyššiu silu úderu

STANLEY	dĺžka v mm	šírka v mm				Cena bez DPH	Cena s DPH
FMHT0-16067	116	25	X	4	3253560160678	10,96	13,15

## FATMAX® DLÁTA S PRIEBEŽNÝM DRIEKOM

**STANLEY**  
**FATMAX**



- Chránič čepele zvyšuje bezpečnosť výrobu
- Ergonomická rukoväť na perfektné držanie a ovládanie
- Kovaná čepeľ z kalenej a temperovanej chrómovej ocele na výnimočnú trvanlivosť ostria
- Oceľová čiapočka rukoväte umožňuje údery oceľovým kladivom a tým vyššiu silu úderu
- Prieběžný driek prenáša údery z čiapočky priamo na ostrie a zvyšuje pevnosť a odolnosť konštrukcie

STANLEY	popis				Cena bez DPH	Cena s DPH
0-16-251	6 mm	X	6	3253560162511	11,46	13,75
0-16-252	8 mm	X	6	3253560162528	11,46	13,75
0-16-253	10 mm	X	6	3253560162535	11,46	13,75
0-16-254	12 mm	X	6	3253560162542	11,46	13,75
0-16-255	14 mm	X	6	3253560162559	11,46	13,75
0-16-256	15 mm	X	6	3253560162566	11,46	13,75
0-16-257	16 mm	X	6	3253560162573	11,46	13,75
0-16-258	18 mm	X	6	3253560162580	12,13	14,55
0-16-259	20 mm	X	6	3253560162597	12,13	14,55
0-16-260	22 mm	X	6	3253560162603	12,38	14,85
0-16-261	25 mm	X	6	3253560162610	12,38	14,85
0-16-262	30 mm	X	6	3253560162627	15,38	18,45
0-16-263	32 mm	X	6	3253560162634	15,38	18,45
0-16-264	35 mm	X	6	3253560162641	16,29	19,55
0-16-265	38 mm	X	6	3253560162658	16,29	19,55
0-16-266	40 mm	X	6	3253560162665	19,29	23,15
0-16-267	50 mm	X	6	3253560162672	22,88	27,45
2-16-268	12, 18, 25 mm	X	6	3253562162687	39,96	47,95
2-16-270	10, 15, 20 mm	X	1	3253562162700	39,96	47,95
2-16-271	6, 10, 15, 20, 25 mm	X	1	3253562162717	59,38	71,25





## DLÁTA 5002

### STANLEY

- Polypropylénová rukoväť na pohodlné uchopenie, prakticky nerozbitná

- Veľmi pevná a odolná čepeľ z vysoko akostnej uhlíkovej ocele



STANLEY	popis				Cena bez DPH	Cena s DPH
0-16-535	6 mm	X	6	3253560165352	5,21	6,25
0-16-537	8 mm	X	6	3253560165376	5,21	6,25
0-16-539	10 mm	X	6	3253560165390	5,21	6,25
0-16-540	12 mm	X	6	3253560165406	5,21	6,25
0-16-542	14 mm	X	6	3253560165420	5,21	6,25
0-16-545	18 mm	X	6	3253560165451	5,21	6,25
0-16-547	16 mm	X	6	3253560165475	5,21	6,25
0-16-548	20 mm	X	6	3253560165482	5,54	6,65
0-16-549	22 mm	X	6	3253560165499	5,54	6,65
0-16-551	25 mm	X	6	3253560165512	5,88	7,05
0-16-554	32 mm	X	6	3253560165543	6,46	7,75
0-16-558	38 mm	X	6	3253560165581	7,54	9,05

## 4-DIELNA SÚPRAVA DLÁT 5002 S BRÚSNYM KAMEŇOM A OLEJOM

### STANLEY

- Súprava je uložená v praktickom kufríku
- Polypropylénová rukoväť na pohodlné uchopenie, prakticky nerozbitná
- Veľmi pevná a odolná čepeľ z vysoko akostnej uhlíkovej ocele

- Súprava obsahuje: dláta 5002 veľkosti 6, 12, 18 a 25 mm; brúsny kameň; olej



STANLEY	popis				Cena bez DPH	Cena s DPH
0-16-130	6 ks	X	1	3253560161309	26,21	31,45

## SÚPRAVY DLÁT BAILEY® S DREVENOU RUKOVÄŤOU

### STANLEY

- Kovaná čepeľ z kalenej a temperovanej chrómovej ocele na výnimočnú trvanlivosť ostria

- Rukoväť z tvrdého dreva chránená transparentným lakom a osadená dvomi niklovanými krúžkami



STANLEY	popis				Cena bez DPH	Cena s DPH
2-16-217	6, 10, 15, 20, 25 mm	X	2	3253562162175	96,63	115,95
1-16-416	6, 10, 12, 16, 20, 25 mm	-	1	3253561164163	80,79	96,95

# SVORKY

## FATMAX® JEDNORUČNÉ AUTOMATICKÉ SVORKY

**STANLEY**  
**FATMAX**



Jednoduché upnutie



Jednoduché prestavenie na rozpínanie



Jednoduché roztvorenie čelustí



Rýchle zovretie



Dotiahnutie na potrebnú hrúbku

Patentovaný pružinový uzavierací mechanizmus na rýchle zovretie svorky



Upínacia sila svorky zvýšená na 140 kg umožňuje jedinečne pevné zovretie

Vyztužená konštrukcia - je veľmi odolná a pevná

Dvojčinná spúšť umožňuje rýchle zovretie veľkou silou

Tlačidlo rýchleho uvoľnenia čelustí

**Do vypredania zásob**

STANLEY	popis				Cena bez DPH	Cena s DPH
9-83-123	150 mm, 140 kg	-	4	3253569831234	29,79	35,75
9-83-124	300 mm, 140 kg	-	4	3253569831241	32,04	38,45

## FATMAX® JEDNORUČNÉ SVORKY S RÝCHLYM POSUVOM ČELUSTÍ

**STANLEY**  
**FATMAX**



Gumové pätky

- Upínacia sila až 450 kg
- Maximálna hĺbka upnutia 80 mm

Zámok zabraňujúci nechcenému pohybu čelustí

Kovový pojazd svorky

Odolné kovové telo svorky

STANLEY	popis				Cena bez DPH	Cena s DPH
FMHT0-83245	400 mm, 450 kg	-	2	3253560832452	18,13	21,75
FMHT0-83246	600 mm, 450 kg	-	2	3253560832469	19,79	23,75
FMHT0-83247	800 mm, 450 kg	-	2	3253560832476	21,46	25,75

## FATMAX® JEDNORUČNÉ AUTOMATICKÉ SVORKY TRIGGER

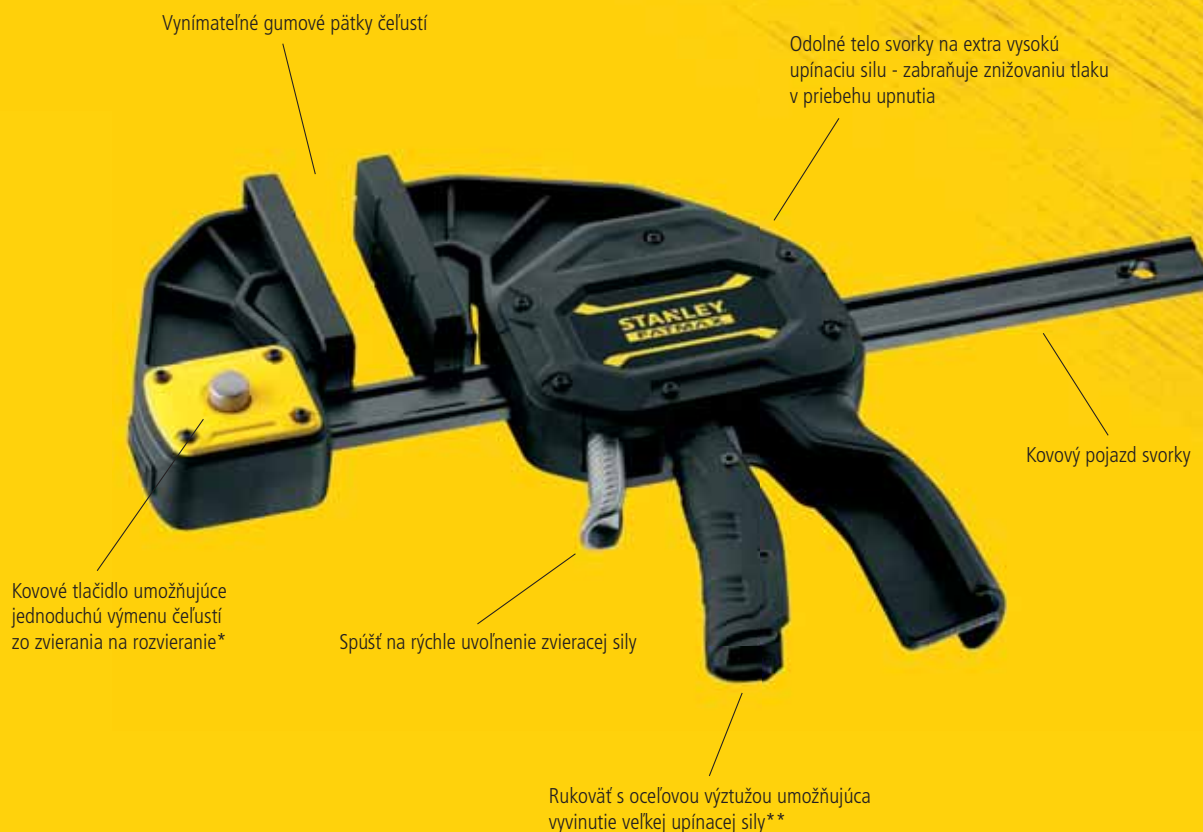

Nové svorky FatMax Trigger zvierajú o 24 % silnejšie než predchádzajúce typy a túto zvieraciu silu udržia viac ako 24 hodín.

\*Tlačidlo na výmenu čeľustí je len u svoriek veľkosti XL a L.

\*\*Rukoväť s oceleovou výstužou umožňujúca vyvinutie veľkej upínacej sily je len u svorky veľkosti XL.

Model	STANLEY	dĺžka v mm	možnosť rozvierania	upínacia sila v kg	maximálna hĺbka upnutia v mm		Cena bez DPH	Cena s DPH
XL	FMHT0-83238	150	ANO	273	90	3253560832384	28,13	33,75
	FMHT0-83239	300				3253560832391	31,38	37,65
	FMHT0-83213	450				3253560832131	32,04	38,45
	FMHT0-83240	600				3253560832407	34,79	41,75
	FMHT0-83241	900				3253560832414	38,29	45,95
	FMHT0-83242	1250				3253560832421	41,63	49,95
L	FMHT0-83234	150	ANO	135	78	3253560832346	18,79	22,55
	FMHT0-83235	300				3253560832353	21,46	25,75
	FMHT0-83211	450				3253560832117	23,13	27,75
	FMHT0-83236	600				3253560832360	24,79	29,75
	FMHT0-83237	900				3253560832377	28,13	33,75
	FMHT0-83232	150				3253560832322	11,88	14,25
M	FMHT0-83233	300	NE	63	60	3253560832339	13,21	15,85
S	FMHT0-83231	120	NE	15	38	3253560832315	6,21	7,45

## MAXSTEEL® "G" SVORKY

### STANLEY



- Valcovaný závit zaisťuje vysokú odolnosť s možnosťou jemného posuvu
- Veľmi odolná konštrukcia z kunej liatiny a ocele
- Vylepšená konštrukcia rámu je odolná voči pruženiu, krúteniu a ohýbaniu

- Výborne viditeľná hrdzivzdorná povrchová úprava
- Zväčšené vrátidlo umožňuje vyvinúť veľmi vysoký krútiaci moment

STANLEY	popis				Cena bez DPH	Cena s DPH
0-83-033	75 mm	X	12	3253560830335	6,21	7,45
0-83-034	100 mm	X	12	3253560830342	7,88	9,45
0-83-035	150 mm	X	8	3253560830359	12,63	15,15
0-83-036	200 mm	X	6	3253560830366	18,54	22,25

## KOVOVÉ PRUŽINOVÉ SVORKY

### STANLEY



- Plastové vstrekané ochranné obloženia čelustí chránia povrch upnutého predmetu pred poškodením
- Lisovaná kovová konštrukcia zaisťuje dostatok sily a pevnosti

- Ergonomicky tvarované rukoväte sú bezpečne spojené s kovovou konštrukciou a nemôžu sklznúť
- Svorky sú osadené za studena tvarovanými pružinami s dlhou životnosťou

STANLEY	rozpätie v mm				Cena bez DPH	Cena s DPH
9-83-079	25	X	50	3253569830794	1,96	2,35
9-83-080	50	X	30	3253569830800	2,96	3,55

## 16-DIELNA SÚPRAVA PRUŽINOVÝCH MINISVORIEK

### STANLEY



- Pružinové minisvorky s ochranným obložením čelustí

- 16 ks minisvoriek s rôznym rozpätím čelustí: 2 x 75 mm; 2 x 63 mm; 4 x 38 mm; 4 x 25 mm a 4 x 19 mm

STANLEY	popis				Cena bez DPH	Cena s DPH
STHT0-83094	16 ks	X	1	3253560830946	13,46	16,15

## BAILEY® PÁSOVÁ SVORKA

### STANLEY



- Kombinácia kovovej konštrukcie a zosilneného plastu zaisťuje veľkú pevnosť a odolnosť
- 4,5 m dlhý popruh umožňuje upnutie veľmi veľkých predmetov či predmetov nepravidelného tvaru

- Ergonomická rukoväť umožňuje pohodlné uchopenie a vyvinutie veľkého krútiaceho momentu

STANLEY	rozpätie v mm				Cena bez DPH	Cena s DPH
0-83-100	4500	X	4	3253560831004	12,13	14,55

## BAILEY® LD ROHOVÁ SVORKA

### STANLEY



- Odolná liata hliníková konštrukcia

- Upínacie otvory umožňujú bezpečné pripavenie k doske pracovného stolu

STANLEY	rozpätie v mm				Cena bez DPH	Cena s DPH
0-83-121	75	X	4	3253560831219	7,88	9,45

## RÁČŇOVÝ KOLOVRÁTOK 5 044 N 10

**STANLEY**



- Chrómovaný povrch kovových častí na odolnosť a dlhú životnosť
- 12-polohový trojcestný prepínací ráčňový mechanizmus
- Hlavica zo vstrekaného plastu osadená na guľôčkovom ložisku
- Univerzálne skľučovadlo so 4 upínacími čelistami pre vrtáky do Ø13 mm
- Rukoväť zo vstrekaného plastu

STANLEY	popis				Cena bez DPH	Cena s DPH
1-02-715	250 mm	-	2	3253561027154	49,63	59,55

## RUČNÁ VRTAČKA S JEDNÝM PASTORKOM

**STANLEY**



- Skľučovadlo o priemeru 8 mm s tromi upínacími čelistami bez kľučky pre vrtáky so štvorcovým osadením
- Pevná a odolná konštrukcia

STANLEY	popis				Cena bez DPH	Cena s DPH
0-03-105	-	X	2	3253560031053	21,63	25,95

## BAILEY® HD ROHOVÁ SVORKA

**STANLEY**



- Odolná liata konštrukcia zo zliatiny zinku
- Upínacie otvory umožňujú bezpečné pripavenie k doske pracovného stola
- Ergonomická rukoväť na pohodlné držanie a vyvinutie značného krútiaceho momentu
- Patentovaná reverzibilná čelist umožňuje rohové alebo paralelné zvieranie

STANLEY	rozpätie v mm				Cena bez DPH	Cena s DPH
0-83-122	57	X	2	3253560831226	12,88	15,45

## POLOHOVACÍ MODELÁRSKY ZVERÁK

**STANLEY**



- Telo vyrobené z hliníka tlakovým liatím, spojovacie prvky vrátane guľového čapu sú ocelové
- Možnosť natočenia upnutého dielu podľa potreby
- Gumové kryty čelostí chrániace upnutý diel pred poškodením

STANLEY	rozpätie v mm				Cena bez DPH	Cena s DPH
1-83-069	70	-	2	3253561830693	29,79	35,75

## MAXSTEEL® LD A HD STOLOVÝ ZVERÁK

**STANLEY**



- Konštrukcia z liatiny odolná proti korózii
- Otočná základňa s možnosťou zablokovania
- Frézované závitové skrutiek umožňujú hladký posuv čelostí
- Montážne otvory v základni umožňujú priskrutkovať zverák priamo k doske pracovného stola

STANLEY	rozpätie v mm				Cena bez DPH	Cena s DPH
1-83-065	100, LD	-	1	3253561830655	39,96	47,95
1-83-066	100, HD	-	1	3253561830662	75,79	90,95
1-83-067	125, HD	-	1	3253561830679	99,96	119,95
1-83-068	150, HD	-	1	3253561830686	119,96	143,95

# NÁRADIE PRE MECHANIKOV



# SKRUTKOVAČE



## FATMAX® SÚPRAVY SKRUTKOVAČOV

### FATMAX® 12-DIELNA SÚPRAVA SKRUTKOVAČOV

**STANLEY**  
**FATMAX**



- Obsah súpravy: Ploché paralelné 2,5 x 50 mm; 4,0 x 100 mm; 5,5 x 150 mm; ploché štandard 5,5 x 100 mm; 6,5 x 30 mm; 8,0 x 150 mm; Phillips Ph0 x 75 mm; Ph1 x 100 mm; Ph2 x 125 mm; Pozidriv Pz0 x 75 mm; Pz1 x 100 mm; Pz2 x 125 mm

STANLEY	popis				Cena bez DPH	Cena s DPH
0-65-426	12 ks	X	1	3253560654269	49,63	59,55

### FATMAX® 9-DIELNA SÚPRAVA SKRUTKOVAČOV

**STANLEY**  
**FATMAX**



- Obsah súpravy: ploché štandard 3,0 x 50 mm; 5,5 x 100 mm; 6,5 x 150 mm; ploché paralelné 4,0 x 100 mm; 6,5 x 30 mm; 8,0 x 150 mm; Pozidriv Pz0 x 75 mm; Pz1 x 100 mm; Pz2 x 125 mm

STANLEY	popis				Cena bez DPH	Cena s DPH
0-65-424	9 ks	X	1	3253560654245	43,29	51,95

### FATMAX® 8-DIELNA SÚPRAVA SKRUTKOVAČOV

**STANLEY**  
**FATMAX**



- Obsah súpravy: ploché paralelné 3,5 x 75 mm; 5,5 x 125 mm; ploché štandard 4,0 x 100 mm; 6,5 x 150 mm; 8,0 x 150 mm; Phillips Ph0 x 75 mm; Ph1 x 100 mm; Ph2 x 125 mm

STANLEY	popis				Cena bez DPH	Cena s DPH
0-65-437	8 ks	X	6	3253560654375	39,96	47,95

## FATMAX® 6-DIELNA SÚPRAVA SKRUTKOVÁČOV

**STANLEY**  
**FATMAX**



- Ergonomické telo skrutkovača
- Farebné označenie typu skrutkovača
- Driek vyrobený z chróm-vanádiovej ocele

- Pieskovaný hrot
- Obsah súpravy: paralelný 3,5x75 mm; 4x100 mm; 5,5x125 mm; Ph0; Ph1; Ph2

STANLEY	popis				Cena bez DPH	Cena s DPH
FMHT0-62626	6 ks	X	6	3253560626266	23,13	27,75

## FATMAX® 10-DIELNA SÚPRAVA IZOLOVANÝCH SKRUTKOVÁČOV

**STANLEY**  
**FATMAX**



- Obsah súpravy: Plochý paralelný 2,5 x 50 mm; 3,5 x 75 mm; 5,5 x 150 mm; Phillips Ph0 x 75 mm; Ph1 x 100 mm; Ph2 x 125 mm; Pozidriv Pz0 x 75 mm; Pz1 x 100 mm; Pz2 x 125 mm; Volt-tester

STANLEY	popis				Cena bez DPH	Cena s DPH
0-62-573	10 ks	X	1	3253560625733	46,46	55,75

## FATMAX® 6-DIELNÉ SÚPRAVY IZOLOVANÝCH SKRUTKOVÁČOV

**STANLEY**  
**FATMAX**



- 0-65-441 Plochý paralelný 2,5 x 50 mm; 3,5 x 75 mm; 5,5 x 150 mm; Phillips Ph1 x 100 mm; Ph2 x 125 mm; Volt-tester
- 0-65-443 Plochý paralelný 2,5 x 50 mm; 3,5 x 75 mm; 5,5 x 150 mm; Pozidriv Pz1 x 100 mm; Pz2 x 125 mm; Volt-tester

STANLEY	popis				Cena bez DPH	Cena s DPH
0-65-441	6 ks	X	6	3253560654412	24,79	29,75
0-65-443	6 ks	X	6	3253560654436	24,79	29,75

## FATMAX® PARALELNÉ IZOLOVANÉ SKRUTKOVÁČE

**STANLEY**  
**FATMAX**



- Veľký priemer rukoväte zaisťuje vyvinutie vysokého krútiaceho momentu pri skrutkovaní vrutov do dreva
- Výnimočne odolný polyamidový izolačný povlak drieku odoláva nárazom pri teplotách do -25°C a tiež proti predreniu a vlhkosti
- Ergonomicky tvarovaná rukoväť veľkého priemeru umožňuje vyvinutie vysokého krútiaceho momentu a jej zúžený kĺčok zase rýchlu a presnú prácu
- Na priemyselné použitie pri práci na zariadeniach pod napätím do 1000 V. Testované podľa EN60900:2004 – každý kus je testovaný na odolnosť proti napätiu 10 000 V

- Výrazné značenie uľahčuje voľbu správneho skrutkovača pre rôzne tvary hlavičiek skrutiek / vrutov
- Hladký zaoblený koniec rukoväte umožňuje rýchle pretáčanie v dlani
- Rukoväť s mäkkým gumovým povrchom – ideálna kombinácia pevného uchopenia a zníženia únavy pri práci
- Driek vyrobený z vysokoakostnej chróm-vanádiovej ocele umožňuje zaťaženie vysokým krútiacim momentom pri zníženom riziku štiepenia hrotu

STANLEY	popis				Cena bez DPH	Cena s DPH
0-65-410	paralelný 2,5 x 50 mm	X	6	3253560654108	4,25	5,10
0-65-411	paralelný 3,5 x 75 mm	X	6	3253560654115	4,54	5,45
0-65-412	paralelný 4 x 100 mm	X	6	3253560654122	4,88	5,85
0-65-413	paralelný 5,5 x 150 mm	X	6	3253560654139	4,88	5,85
1-65-410	paralelný 2,5 x 50 mm	-	6	3253561654107	4,25	5,10
1-65-411	paralelný 3,5 x 75 mm	-	6	3253561654114	4,54	5,45
1-65-412	paralelný 4 x 100 mm	-	6	3253561654121	4,88	5,85
1-65-413	paralelný 5,5 x 150 mm	-	6	3253561654138	4,88	5,85

**Made in France**



## FATMAX® PHILLIPS IZOLOVANÉ SKRUTKOVÁČE

STANLEY  
FATMAX

STANLEY	popis				Cena bez DPH	Cena s DPH
0-65-414	Ph 0 x 75 mm	X	6	3253560654146	4,54	5,45
0-65-415	Ph 1 x 100 mm	X	6	3253560654153	4,54	5,45
0-65-416	Ph 2 x 125 mm	X	6	3253560654160	4,88	5,85
1-65-414	Ph 0 x 75 mm	-	6	3253561654145	4,54	5,45
1-65-415	Ph 1 x 100 mm	-	6	3253561654152	4,54	5,45
1-65-416	Ph 2 x 125 mm	-	6	3253561654169	4,88	5,85

## FATMAX® POZIDRIV IZOLOVANÉ SKRUTKOVÁČE

STANLEY  
FATMAX

STANLEY	popis				Cena bez DPH	Cena s DPH
0-65-417	Pz 0 x 75 mm	X	6	3253560654177	4,54	5,45
0-65-418	Pz 1 x 100 mm	X	6	3253560654184	4,54	5,45
0-65-419	Pz 2 x 125 mm	X	6	3253560654191	4,88	5,85
1-65-417	Pz 0 x 75 mm	-	6	3253561654176	4,54	5,45
1-65-418	Pz 1 x 100 mm	-	6	3253561654183	4,54	5,45
1-65-419	Pz 2 x 125 mm	-	6	3253561654190	4,88	5,85

## SÚPRAVY IZOLOVANÝCH SKRUTKOVČOV VDE

STANLEY



- Ergonomicky tvarovaná rukoväť
- Driek vyrobený z akostnej chróm-vanádovej ocele
- Výrazné značenie uľahčuje voľbu správneho skrutkovača pre rôzne tvary hlavičiek skrutiek / vrutov
- Na priemyselné použitie pri práci na zariadeniach pod napätím do 1000 V. Testované podľa EN60900:2004 - každý kus je testovaný na odolnosť voči napätiu 10000 V
- **STHT60030-0**: plochý 4 x 100 mm; Pz2 x 100 mm
- **STHT60031-0**: plochý 2,5 x 75 mm; 3,5 x 75 mm; 4 x 100 mm; 5,5 x 125 mm; Pozidriv Pz1 x 80 mm; Pz2 x 100 mm; volt-testér
- **STHT60032-0**: plochý 2,5 x 75 mm; 3,5 x 75 mm; 4 x 100 mm; 5,5 x 125 mm; 6,5 x 150 mm; Pozidriv Pz1 x 80 mm; Pz2 x 100 mm; Phillips Ph1 x 80 mm; Ph2 x 100 mm; Volt-tester

STANLEY	popis				Cena bez DPH	Cena s DPH
STHT60030-0	2-dielna súprava skrutkovačov VDE	X	10	3253560600303	7,71	9,25
STHT60031-0	7-dielna súprava skrutkovačov VDE	X	10	3253560600310	20,79	24,95
STHT60032-0	10-dielna súprava skrutkovačov VDE	X	6	3253560600327	27,46	32,95

## CUSHIONGRIP PARALELNÉ SKRUTKOVÁČE

### STANLEY



Made in France

- Bimateriálová rukoväť na pohodlie a výborné ovládanie
- Driek z chróm-vanádiovkej ocele na zvýšenú odolnosť a životnosť skrutkovača
- Magnetický hrot
- Veľký priemer rukoväte umožňuje vyvinutie vysokého krútiaceho momentu

- Zúžená rukoväť s gumovým opláštením pre dokonalú kontrolu pri skrutkovaní
- Otvor na zavesenie
- Značenie typu hrotu pre ľahkú voľbu správneho typu a veľkosti skrutkovača

STANLEY	popis				Cena bez DPH	Cena s DPH
0-64-923	2,5 x 75 mm	X	6	3253560649234	2,13	2,55
0-64-924	3 x 75 mm	X	6	3253560649241	2,13	2,55
1-64-923	2,5 x 75 mm	-	6	3253561649233	2,13	2,55
1-64-924	3 x 75 mm	-	6	3253561649240	2,13	2,55

## CUSHIONGRIP PLOCHÉ SKRUTKOVÁČE

### STANLEY



Made in France

STANLEY	popis				Cena bez DPH	Cena s DPH
0-64-916	5 x 100 mm	X	6	3253560649166	2,46	2,95
0-64-917	6,5 x 45 mm	X	6	3253560649173	2,46	2,95
0-64-919	6,5 x 150 mm	X	6	3253560649197	2,92	3,50
0-64-921	8 x 150 mm	X	6	3253560649210	3,29	3,95
0-64-922	10 x 200 mm	X	6	3253560649227	5,71	6,85
1-64-916	5 x 100 mm	-	6	3253561649165	2,46	2,95
1-64-917	6,5 x 45 mm	-	6	3253561649172	2,46	2,95
1-64-919	6,5 x 150 mm	-	6	3253561649196	2,92	3,50
1-64-921	8 x 150 mm	-	6	3253561649219	3,29	3,95

## CUSHIONGRIP PHILLIPS® SKRUTKOVÁČE

### STANLEY



Made in France

STANLEY	popis				Cena bez DPH	Cena s DPH
0-64-930	Ph0 x 60 mm	X	6	3253560649302	2,13	2,55
0-64-931	Ph1 x 45 mm	X	6	3253560649319	2,13	2,55
0-64-932	Ph1 x 75 mm	X	6	3253560649326	2,46	2,95
0-64-933	Ph1 x 150 mm	X	6	3253560649333	2,75	3,30
0-64-934	Ph2 x 45 mm	X	6	3253560649340	2,46	2,95
0-64-940	Ph2 x 100 mm	X	6	3253560649401	2,75	3,30
0-64-941	Ph2 x 150 mm	X	6	3253560649418	3,08	3,70
0-64-949	Ph3 x 150 mm	X	6	3253560649494	3,29	3,95
1-64-930	Ph0 x 60 mm	-	6	3253561649301	2,13	2,55
1-64-932	Ph1 x 75 mm	-	6	3253561649325	2,46	2,95
1-64-940	Ph2 x 100 mm	-	6	3253561649400	2,75	3,30

## CUSHIONGRIP POZIDRIV® SKRUTKOVAČE

STANLEY



STANLEY	popis				Cena bez DPH	Cena s DPH
0-64-952	Pz0 x 60 mm	X	6	3253560649524	2,13	2,55
0-64-955	Pz1 x 75 mm	X	6	3253560649555	2,75	3,30
0-64-974	Pz2 x 100 mm	X	6	3253560649746	2,75	3,30
0-64-976	Pz3 x 150 mm	X	6	3253560649760	3,29	3,95
1-64-952	Pz0 x 60 mm	-	6	3253561649523	2,13	2,55
1-64-955	Pz1 x 75 mm	-	6	3253561649554	2,75	3,30
1-64-956	Pz2 x 45 mm	-	6	3253561649561	2,29	2,75
1-64-974	Pz2 x 100 mm	-	6	3253561649745	2,75	3,30

## CUSHIONGRIP TORX® SKRUTKOVAČE

STANLEY



STANLEY	popis				Cena bez DPH	Cena s DPH
STHT0-65148	T10 x 80 mm	X	6	3253560651480	2,50	3,00
STHT0-65149	T15 x 80 mm	X	6	3253560651497	2,79	3,35
STHT0-65150	T20 x 120 mm	X	6	3253560651503	2,79	3,35
STHT0-65151	T25 x 120 mm	X	6	3253560651510	3,13	3,75
STHT0-65152	T27 x 120 mm	X	6	3253560651527	3,13	3,75
STHT0-65153	T30 x 120 mm	X	6	3253560651534	3,13	3,75
STHT0-65154	T40 x 120 mm	X	6	3253560651541	3,79	4,55

## ESSENTIAL PARALELNÉ SKRUTKOVAČE

STANLEY



- Bimateriálová rukoväť na pohodlie pri práci
- Driek z Chróm-vanádiové ocele na zvýšenú odolnosť a životnosť skrutkovačov
- Otvor na zavesenie

STANLEY	popis				Cena bez DPH	Cena s DPH
STHT0-60358	3 x 75 mm	X	6	3253560603588	1,67	2,00
STHT0-60378	4 x 100 mm	X	6	3253560603786	1,96	2,35
STHT1-60358	3 x 75 mm	-	24	3253561603587	1,67	2,00
STHT1-60378	4 x 100 mm	-	24	3253561603785	1,96	2,35

## ESSENTIAL PLOCHÉ SKRUTKOVAČE

STANLEY



STANLEY	popis				Cena bez DPH	Cena s DPH
STHT0-60389	5,5 x 150 mm	X	6	3253560603892	2,13	2,55
STHT0-60401	6,5 x 30 mm	X	6	3253560604011	2,13	2,55
STHT0-60413	6,5 x 150 mm	X	6	3253560604134	2,46	2,95
STHT1-60389	5,5 x 150 mm	-	24	3253561603891	2,13	2,55
STHT1-60401	6,5 x 30 mm	-	24	3253561604010	2,13	2,55
STHT1-60413	6,5 x 150 mm	-	24	3253561604133	2,46	2,95

## ESSENTIAL PHILLIPS® SKRUTKOVAČE

STANLEY



STANLEY	popis				Cena bez DPH	Cena s DPH
STHT0-60280	Ph0 x 50 mm	X	6	3253560602802	1,67	2,00
STHT0-60308	Ph1 x 100 mm	X	6	3253560603083	1,96	2,35
STHT0-60329	Ph2 x 30 mm	X	6	3253560603298	1,67	2,00
STHT0-60335	Ph2 x 100 mm	X	6	3253560603359	1,96	2,35
STHT1-60280	Ph0 x 50 mm	-	24	3253561602801	1,67	2,00
STHT1-60308	Ph1 x 100 mm	-	24	3253561603082	1,96	2,35
STHT1-60329	Ph2 x 30 mm	-	24	3253561603297	1,67	2,00
STHT1-60335	Ph2 x 100 mm	-	24	3253561603358	1,96	2,35

## ESSENTIAL POZIDRIV® SKRUTKOVAČE

STANLEY



STANLEY	popis				Cena bez DPH	Cena s DPH
STHT0-60273	Pz0 x 50 mm	X	6	3253560602734	1,67	2,00
STHT0-60274	Pz1 x 100 mm	X	6	3253560602741	1,96	2,35
STHT0-60275	Pz2 x 30 mm	X	6	3253560602758	1,67	2,00
STHT0-60276	Pz2 x 100 mm	X	6	3253560602765	1,96	2,35
STHT1-60273	Pz0 x 50 mm	-	24	3253561602733	1,67	2,00
STHT1-60274	Pz1 x 100 mm	-	24	3253561602740	1,96	2,35
STHT1-60275	Pz2 x 30 mm	-	24	3253561602757	1,67	2,00
STHT1-60276	Pz2 x 100 mm	-	24	3253561602764	1,96	2,35

## SÚPRAVY SKRUTKOVAČOV ESSENTIAL

STANLEY



- **STHT0-60208:** plochý 3 x 100 mm; 5,5 x 100 mm; 6,5 x 150 mm; Phillips Ph0 x 50 mm; Ph1 x 75 mm; Ph2 x 100 mm
- **STHT0-60209:** plochý 4 x 100 mm; 5,5 x 100 mm; 6,5 x 150 mm; 8 x 175 mm; Phillips Ph1 x 75 mm; Ph2 x 100 mm
- **STHT0-60210:** plochý 3 x 75 mm; 4 x 100 mm; 5,5 x 100 mm; 6,5 x 150 mm; 8 x 175 mm; Phillips Ph0 x 50 mm; Ph1 x 75 mm; Ph2 x 100 mm
- **STHT0-60211:** plochý 3 x 100 mm; 4 x 100 mm; 5,5 x 100 mm; 6,5 x 150 mm; 8 x 175 mm; Phillips Ph0 x 50 mm; Ph1 x 75 mm; Ph2 x 100 mm; Pozidriv Pz1 x 100 mm; Pz2 x 100 mm
- **STHT0-60212:** plochý 4 x 100 mm; 5,5 x 100 mm (2x); 6,5 x 150 mm; 8 x 175 mm; Phillips Ph1 x 75 mm; Ph2 x 100 mm; Pozidriv Pz1 x 100 mm; Pz2 x 100 mm; Torx T15 x 100 mm; T20 x 100 mm; T25 x 100 mm
- **STHT0-60213:** plochý 2,5 x 50 mm; 3 x 75 mm (2x); 4 x 100 mm (2x); 5,5 x 100 mm (2x); 6,5 x 150 mm (2x); 8 x 175 mm; Phillips Ph0 x 50 mm; Ph1 x 75 mm; Ph2 x 100 mm (2x); Pozidriv Pz1 x 100 mm; Pz2 x 100 mm (2x); Torx T10 x 100 mm; T15 x 100 mm; T20 x 100 mm
- **STHT0-60214:** Torx T10 x 100 mm; T15 x 100 mm; T20 x 100 mm; T25 x 100 mm; T30 x 150 mm; T40 x 150 mm

STANLEY	popis				Cena bez DPH	Cena s DPH
STHT0-60208	6-dielna súprava skrutkovačov	X	6	3253560602086	9,96	11,95
STHT0-60209	6-dielna súprava skrutkovačov	X	6	3253560602093	11,63	13,95
STHT0-60210	8-dielna súprava skrutkovačov	X	6	3253560602109	14,38	17,25
STHT0-60211	10-dielna súprava skrutkovačov	X	4	3253560602116	16,46	19,75
STHT0-60212	12-dielna súprava skrutkovačov	X	4	3253560602123	19,79	23,75
STHT0-60213	20-dielna súprava skrutkovačov	X	4	3253560602130	29,79	35,75
STHT0-60214	6-dielna súprava skrutkovačov Torx	X	6	3253560602147	11,63	13,95

## 57-DIELNA SÚPRAVA SKRUTKOAČOV, BITOV A HLAVÍC

## STANLEY

- Obsah súpravy: plochý štandard 6x38 mm; 5x75 mm; 6x100 mm; 8x150 mm; Ph2x38 mm; Ph1x75 mm; Ph2x100 mm; Ph3x150 mm; 50mm multibitový skrutkovač; presné skrutkovače: plochý 2x50 mm; 2,5x50 mm; 3x50 mm; Ph000x50 mm; Ph00x50 mm; Ph0x50 mm; Torx T6x50 mm; T8x50 mm; 19-dielna súprava bitov (25 mm); súprava hlavíc 1/4" 4 - 13 mm; súprava hlavíc 1/4" (v palcoch); magnetický adaptér; plastový držiak



STANLEY	popis				Cena bez DPH	Cena s DPH
STHT0-62143	57 ks	X	1	3253560621438	29,79	35,75

## 48-DIELNA SÚPRAVA SKRUTKOAČOV, BITOV A HLAVÍC

## STANLEY

- Obsah súpravy: plochý štandard 6x38 mm; 3x75 mm; 5x100 mm; 6x150 mm; 8x150 mm; Ph0x75 mm; Ph1x75 mm; Ph2x38 mm; Ph2x100 mm; Ph3x150 mm; Torx T10x100 mm; T20x100 mm; multibitový skrutkovač; presné skrutkovače: plochý 2,5x50 mm; 3x50 mm; 3,5x50 mm; Ph00x50 mm; Ph0x50 mm; Torx T6x50 mm; T8x50 mm; 20-dielna súprava bitov (25 mm); súprava hlavíc 1/4" 5 - 13 mm; súprava hlavíc 1/4" (v palcoch); nylonové púzdro



STANLEY	popis				Cena bez DPH	Cena s DPH
STHT0-70887	48 ks	X	1	3253560708870	23,13	27,75

## 34-DIELNA SÚPRAVA NÁSADCOV S BITMI

## STANLEY

- Obsah súpravy: multibitový skrutkovač; 33-dielna súprava bitov (25 mm): Ph0; Ph1 (2x); Ph2 (2x); Ph3; plochý 3; 3,5; 4,5; 5; 5,5; 6; 7 mm; Torx T5; T6; T7; T8; T10; T15; T20; T25; T27; T30; T40; šesťhranné 1/16"; 5/64"; 3/32"; 1/8"; 5/32"; 3/16"; 1/4"; 5/16"; 9/32"



STANLEY	popis				Cena bez DPH	Cena s DPH
STHT0-70885	34 ks	X	12	3253560708856	11,21	13,45

## CUSHIONGRIP 10-DIELNE SÚPRAVY SKRUTKOVÁČOV

**STANLEY**



- 2-65-005 plochý štandard 3,0x75 mm; 5,0x100 mm; 6,5x45 mm; 6,5x150 mm; 8,0x150 mm; Phillips Ph0x60 mm; Ph1x75 mm; Ph2x45 mm; Ph2x100 mm; Ph3x150 mm
- 2-65-014 plochý štandard 3,0x75 mm; 5,0x100 mm; 6,5x45 mm; 6,5x150 mm; 8,0x150 mm; Pozidriv Pz0x60 mm; Pz1x75 mm; Pz2x45 mm; Pz2x100 mm; Pz3x150 mm

 Made in France

STANLEY	popis				Cena bez DPH	Cena s DPH
2-65-005	10 ks, Phillips	X	1	3253562650054	26,21	31,45
2-65-014	10 ks, Pozidriv	X	1	3253562650146	26,21	31,45

## CUSHIONGRIP 8-DIELNA SÚPRAVA SKRUTKOVÁČOV

**STANLEY**



- Obsah súpravy: plochý štandard 3,0x75 mm; 5,0x100 mm; 6,5x45 mm; 6,5x150 mm; Phillips Ph0x60 mm; Ph1x75 mm; Ph2x45 mm; Ph2x150 mm

 Made in France

STANLEY	popis				Cena bez DPH	Cena s DPH
0-65-011	8 ks	X	1	3253560650117	17,71	21,25

## CUSHIONGRIP 4-DIELNA SÚPRAVA SKRUTKOVÁČOV

**STANLEY**



- Obsah súpravy: plochý paralelný 6,5x200 mm; plochý štandard 5,0x100 mm; Phillips Ph1x75 mm; Ph2x150 mm

 Made in France

STANLEY	popis				Cena bez DPH	Cena s DPH
0-65-013	4 ks	X	1	3253560650131	10,21	12,25

## CUSHIONGRIP 3-DIELNA SÚPRAVA SKRUTKOVÁČOV

**STANLEY**



- Obsah súpravy: plochý paralelný 3,0x65 mm; plochý štandard 5,0x100 mm; Phillips Ph2x100 mm

 Made in France



STANLEY	popis				Cena bez DPH	Cena s DPH
0-65-012	3 ks	X	1	3253560650124	7,46	8,95

## FATMAX® LED SKRUTKOVÁČ S 12 BITMI



**STANLEY**  
**FATMAX**

- Ráčňový mechanizmus so 40 zubami, ktorý poskytuje veľký krútiaci moment
- 3-polohová ráčňa: doľava, doprava, uzamknutá
- 2 LED diódy, 3,5 lumen
- Súprava obsahuje: plochý 5; 6,5; 8 mm, PH 1; 2; 3, Pz 1; 2; 3, T10; T15; T20

STANLEY	popis				Cena bez DPH	Cena s DPH
FMHT0-62689	-	X	6	3253560626891	16,88	20,25

## FATMAX® RÁČŇOVÝ SKRUTKOVÁČ S PIŠTOLOVOU RUKOVÄŤOU S 12 BITMI



**STANLEY**  
**FATMAX**

- Ráčňový mechanizmus so 40 zubami, ktorý poskytuje veľký krútiaci moment
- 3-polohová ráčňa: doľava, doprava, uzamčená
- Súprava obsahuje: plochý 5; 6,5; 8 mm, PH 1; 2; 3, Pz 1; 2; 3, T 10; 15; 20

STANLEY	popis				Cena bez DPH	Cena s DPH
FMHT0-62691	-	X	6	3253560626914	16,88	20,25

## STANLEY® MULTIBITOVÉ SKRUTKOVÁČE



**STANLEY**

- Magnet držiaci bity v drieku
- Odnímateľné viečko rukoväte
- Rukoväť z odolného ABS
- Úložný priestor na bity v rukoväti
- 66-357: Skrutkovač + Phillips Ph1 a Ph2, Pozidriv Pz1 a Pz2 a ploché 4,5 a 6 mm
- 66-358: Ráčňový skrutkovač (s možnosťou zablokovania) + Phillips Ph1 a Ph2, Pozidriv Pz1 a Pz2 a ploché 4,5 a 6 mm

STANLEY	popis				Cena bez DPH	Cena s DPH
0-66-357	7-dielna	X	3	3253560663575	4,88	5,85
0-66-358	7-dielna	X	3	3253560663582	6,46	7,75

## VIACBITOVÝ RÁČŇOVÝ SKRUTKOVÁČ + 10 BITOV



**STANLEY**

- Prepínací ráčňový mechanizmus s možnosťou zablokovania
- Trojhtranná bimateriálna rukoväť s vrúbkovaním na pohodlné držanie
- Úložný systém na bity s pružinovým mechanizmom na ľahký prístup
- Magnet držiaci bity v drieku umožňuje ich rýchlu výmenu
- Bity: Plochý 5,0 mm; 6,5 mm; Phillips Ph1; Ph2; Pozidriv Pz1; Pz2; TORX T10; T15; Robertson S1; S2

STANLEY	popis				Cena bez DPH	Cena s DPH
0-68-010	ráčňový skrutkovač + 10 bitov	X	6	3253560680107	14,13	16,95

## 6-DIELNA SÚPRAVA PRESNÝCH SKRUTKOVÁČOV



**STANLEY**

- Chróm-vanádiové, čierne drieki s kaleným hrotom (53 HRC)
- Bimateriálne ergonomické rukoväte na presné a pohodlné ovládanie
- Praktické plastové púzdro
- Obsah súpravy: plochý paralelný 1,4; 2,0; 2,4; 3,0 mm; Phillips Ph0; Ph1

STANLEY	popis				Cena bez DPH	Cena s DPH
0-66-052	6 ks	X	6	76174660524	3,88	4,65

## 6-DIELNA SÚPRAVA HODINÁRSKYCH SKRUTKOVÁČOV



**STANLEY**

- Skrutkovače s niklovanou vrúbkovanou rukoväťou a rotačnou hlavnicou
- Rukoväte umožňujú ovládanie končekmi prstov so zaprením rotačnej hlavice do dlane
- Obsah súpravy: plochý paralelný 1,4; 2,0; 2,4; 3,0 mm; Pozidriv Pz0; Pz1

STANLEY	popis				Cena bez DPH	Cena s DPH
1-66-039	6 ks	X	6	3253561660399	5,54	6,65

# SÚPRAVY BITOV

## 1/4" 39-DIELNA SÚPRAVA BITOV A HLAVÍC S MINI RÁČŇOU

**STANLEY** • Bity dĺžky 25 mm



• Zloženie súpravy: ploché 4; 5,5; 6,5; 8 mm; Phillips Ph1; Ph2; Ph3; Pozidriv Pz1; Pz2; Pz3; imbus 3; 4; 5; 6 mm; TORX T8; T10; T15; T20; T25; T27; T30; T40; TORX s otvorom TT10; TT15; TT20; TT25; TT27; TT30; TT40; 60mm upínací držiak bitov; adaptér 1/4" HexM x 1/4" HexF; 1/4" HexF mini ráčňa

STANLEY	popis				Cena bez DPH	Cena s DPH
1-13-906	39 ks	-	10	3253561139062	22,46	26,95

## 1/4" 39-DIELNA SÚPRAVA BITOV A HLAVÍC S RÁČŇOVÝM KLÚČOM

**STANLEY** • Bity dĺžky 25 mm



• Zloženie súpravy: 1/4" 6-hranné hlavice 6; 7; 8; 10; 11; 12; 13 mm; bity ploché 4; 4,5; 6,5; 8 mm; Phillips Ph1; Ph2; Ph3; Pozidriv Pz1; Pz2; Pz3; imbus 3; 4; 5; 6 mm; TORX T8; T10; T15; T20; T25; T27; T30; T40; TORX s otvorom TT10; TT15; TT20; TT25; TT27; TT30; TT40; 60mm upínací držiak bitov; adaptér 1/4" HexM x 1/4" M; ráčňový očkový kľúč; 1/4" x 1/4"

STANLEY	popis				Cena bez DPH	Cena s DPH
1-13-907	39 ks	-	10	3253561139079	22,46	26,95

## 1/4" 32-DIELNA SÚPRAVA BITOV S MINI RÁČŇOU

**STANLEY** • Bity dĺžky 25 mm



• Zloženie súpravy: ploché 4; 5,5; 6,5; 8 mm; Phillips Ph1; Ph2; Ph3; Pozidriv Pz1; Pz2; Pz3; imbus 3; 4; 5; 6 mm; TORX T8; T10; T15; T20; T25; T27; T30; T40; TORX s otvorom TT10; TT15; TT20; TT25; TT27; TT30; TT40; 60mm upínací držiak bitov; adaptér 1/4" HexM x 1/4" HexF; 1/4" HexF mini ráčňa

STANLEY	popis				Cena bez DPH	Cena s DPH
1-13-904	32 ks	-	10	3253561139048	19,79	23,75



**1/4" 61-DIELNA SÚPRAVA BITOV****STANLEY** • Bity dĺžky 25 mm

- Zloženie súpravy: ploché 4; 4,5; 5,5; 6; 6,5; 8 mm; Phillips Ph0; Ph1; Ph2(2 x); Ph3(2 x); Ph4(2 x); Pozidriv Pz0; Pz1; Pz2(2 x); Pz3(2 x); Pz4; TORX T10; T15; T20; T25; T27; T30; TORX s otvorom: TT10(3 x); TT15(3 x); TT20(6 x); TT25(3 x); TT30(3 x); TT40(3 x); imbus 2(3 x); 3(6 x); 4; 5; 8 mm; 60mm upínací držiak bitov 1/4" HexM x 1/4" HexF

STANLEY	popis				Cena bez DPH	Cena s DPH
1-13-902	61 ks	-	10	3253561139024	16,46	19,75

**1/4" 31-DIELNA SÚPRAVA BITOV****STANLEY** • Bity dĺžky 25 mm

- Zloženie súpravy: ploché 4; 4,5; 5,5 mm; Phillips Ph1; Ph2; Ph3; Pozidriv Pz1; Pz2; Pz3; TORX T10; T15; T20(2 x); T25(2 x); T27(2 x); T30(2 x); T40; TORX s otvorom TT10; TT15; TT20; TT25; TT30; imbus 3; 4; 5; 6 mm; adaptér 1/4"HexM x 1/4"M; 60mm upínací držiak bitov 1/4"HexM x 1/4"Hex

STANLEY	popis				Cena bez DPH	Cena s DPH
1-13-903	31 ks	-	6	3253561139031	13,46	16,15

**1/4" 19-DIELNA SÚPRAVA BITOV****STANLEY** • Bity dĺžky 25 mm

- Zloženie súpravy: ploché 4,5; 5,5; 6,5 mm; Phillips Ph1; Ph2; Ph3; Pozidriv Pz1; Pz2; Pz3; TORX T10; T15; T20; T25; T30; T40; imbus 3; 4; 5 mm; 60mm magnetický držiak bitov 1/4"HexM x 1/4"HexF

STANLEY	popis				Cena bez DPH	Cena s DPH
1-13-901	19 ks	-	6	3253561139017	7,63	9,15

**25-DIELNA SÚPRAVA RÁČŇOVÉHO SKRUTKOVÁČA S PIŠTOĽOVOU RUKOVÄŤOU****STANLEY** • Ráčňový skrutkovač s pištoľovou rukoväťou  
• V praktickom kufříku

- Súprava bitov a predĺžených hlavíc

STANLEY	popis				Cena bez DPH	Cena s DPH
0-63-022	25 ks	X	2	3253560630225	18,54	22,25

## 40-DIELNA SÚPRAVA RÁČŇOVÉHO SKRUTKOVÁČA S PIŠTOĽOVOU RUKOVÄŤOU

**STANLEY**



- Ráčňový skrutkovač s pištoľovou rukoväťou
- V praktickom kufríku

- Súprava bitov a predĺžených hlavíc

STANLEY	popis				Cena bez DPH	Cena s DPH
0-63-038	40 ks	X	2	3253560630386	25,79	30,95

## 10-DIELNE SÚPRAVY BITOV

**STANLEY**



- Súpravy 9 bitov a magnetického držača v plastovom puzdre

- Vyrobené z kalenej a temperovanej ocele, presne frézované

STANLEY	popis				Cena bez DPH	Cena s DPH
1-68-724	10 ks: Ph 2; Pz 1, 2, 3; TORX T10, T15, T20, T25, T30 + magnetický držiak bitov	X	1	3253561687242	6,63	7,95
1-68-734	10 ks: Ph 1, 2, 3; Pz 1, 2, 3; plochý 0,6 x 4,5; 1,0 x 5,5; 1,2 x 6,5 mm + magnetický držiak bitov	X	1	3253561687341	6,63	7,95

## 7-DIELNE SÚPRAVY BITOV

**STANLEY**



- Súpravy 6 bitov a magnetického držača v rotačnom plastovom puzdre

- Vyrobené z kalenej a temperovanej ocele, presne frézované

STANLEY	popis				Cena bez DPH	Cena s DPH
1-68-735	6 ks: Ph 0, 1, 2; plochý 0,6 x 4,5; 1 x 5,5; 1,2 x 6,5 mm	X	1	3253561687358	5,96	7,15
1-68-737	6 ks: Ph 1, 2; Pz: 1, 2; plochý 0,8 x 5; 1,2 x 6,5 mm	X	1	3253561687372	5,96	7,15
1-68-738	6 ks: Pz 0, 1, 2; plochý 0,6 x 4,5; 1 x 5,5; 1,2 x 6,5 mm	X	1	3253561687389	5,96	7,15
1-68-739	6 ks: TORX T10, T15, T20, T25, T30, T40	X	1	3253561687396	5,96	7,15

## ADAPTÉR NA HLAVICE

**STANLEY**



- 1/4" HexM x 1/4" M adaptér na hlavice, dĺžka 50 mm

STANLEY	popis				Cena bez DPH	Cena s DPH
1-13-649	50 mm	-	1	3253561136498	2,29	2,75

## MAGNETICKÝ DRŽIAK BITOV, 5 KS

**STANLEY**



- 60mm upínací držiak bitov 1/4" HexM x 1/4" HexF

STANLEY	popis				Cena bez DPH	Cena s DPH
1-68-733	60 mm	-	1	3253561687334	21,46	25,75

# INŠTALATÉRSKE NÁRADIE

## REZAČKY RÚROK

**STANLEY**



- Kovové telo rezačky
- Rýchle a jednoduché čisté rezy bez nastavenia
- Pevná veľkosť, automatické nastavenie
- Ľahké použitie - rezanie jednoduchým otáčaním
- Vymeniteľný rezný kotúč

STANLEY	popis				Cena bez DPH	Cena s DPH
0-70-445	Ø 15 mm	X	6	3253560704452	18,13	21,75
0-70-446	Ø 22 mm	X	6	3253560704469	21,46	25,75

## NASTAVITEĽNÉ REZAČKY RÚROK

**STANLEY**



- Možnosť nastavenia rezačky obsahuje celý rad priemerov rúrok
- Odolné kovové telo rezačky
- Vodiace kolieska zaručujú presný a čistý rez
- Vymeniteľný rezný kotúč
- Pri 0-70-448 náhradný kotúč v rukováti



STANLEY	popis				Cena bez DPH	Cena s DPH
0-70-447	Ø 3 - 22 mm	X	6	3253560704476	11,54	13,85
0-70-448	Ø 3 - 30 mm	X	6	3253560704483	14,79	17,75
0-70-449	náhradný rezný kotúč 2 ks	X	10	3253560704490	6,04	7,25

## REZAČKA NA PLASTOVÉ RÚRY

**STANLEY**



- Na rezanie plastových rúrok až do priemeru 28 mm
- Ostré noža z nerezovej ocele s vysokou presnosťou
- Ergonomická rukoväť zaručuje maximálny pákový efekt
- Univerzálna rezačka na prácu s plastovými rúrami, záhradnými hadicami, elektrickými vodičmi a pod.

STANLEY	popis				Cena bez DPH	Cena s DPH
0-70-450	-	X	6	3253560704506	17,46	20,95

## PEVNÝ KLÚČ PRE INŠTALATÉROV

**STANLEY**



- Vhodné na uťahovanie matíc, pripevňovanie kohútikov k umyvadlám alebo drezom s obmedzeným prístupom
- Oceľová rukoväť zaisťuje vysokú odolnosť
- Vhodné pre matice 1/2" BSP a 3/4" BSP

STANLEY	popis				Cena bez DPH	Cena s DPH
0-70-454	-	X	6	3253560704544	14,79	17,75

## OHYB RÚROK

### STANLEY



- Profesionálny ohyb medených rúrok s priemerom 15 a 22 mm
- Dlhé ramená zaručujú veľký pákový efekt a jednoduché použitie
- Presné profily a vodidlá pre ohýbanie bez akýchkoľvek deformácií

- Štvorhranné odliatky umožňujú upnutie ohybu do zveráka
- Oceľové ramená a tvrdené kladky zaručujú odolnosť

STANLEY	popis				Cena bez DPH	Cena s DPH
0-70-452	Ø 15 a 22 mm	X	2	3253560704520	96,63	115,95

## MINIOHYB NA RÚRKY

### STANLEY



- Umožňuje ohýbanie medených rúrok s priemerom 6, 8 a 10 mm
- Telo ohybu a rukoväte sú odlievané pod tlakom

- Vrúbkovanie rukoväte uľahčuje úchop
- Označenie uhlov zaručuje presné nastavenie uhla ohybu

STANLEY	popis				Cena bez DPH	Cena s DPH
0-70-451	Ø 6, 8 a 10 mm	X	6	3253560704513	28,13	33,75

# SÚPRAVY HLAVÍC A PRÍSLUŠENSTVA

## RÁČNE S BIMATERIÁLNOU RUKOVÄŤOU, 72 ZUBOV

### STANLEY

Zaisťovací mechanizmus hlavice na ovládacom štvorhrane

Ergonomická bimateriálna rukoväť



Ráčňový mechanizmus so 72 zubmi (5° spätný chod ráčne)

Prepínacia páčka: po prepnutí ukazuje v smere záberu ráčne

STANLEY	popis				Cena bez DPH	Cena s DPH
STMT82663-0	1/4"	X	1	3253560826635	12,88	15,45
STMT82664-0	3/8"	X	1	3253560826642	16,29	19,55
STMT82665-0	1/2"	X	1	3253560826659	17,96	21,55

## SÚPRAVY RÁČIEN S 12-HRANNÝMI HLAVICAMI

### STANLEY



- Profesionálna ráčňa s prepínacou páčkou, aretáciou a bimateriálnou rukoväťou
- 72 zubov, 5° spätný krok
- Chrómovaný, leštený povrch hlavíc
- STMT82666-0: 1/4" ráčňa, 10x 1/4" 12-hranné hlavice (5,5 - 14 mm)

- STMT82670-0: 3/8" ráčňa, 10x 3/8" 12-hranné hlavice (8 - 17 mm)
- STMT82671-0: 1/2" ráčňa, 9x 1/2" 12-hranné hlavice (13 - 24 mm)

STANLEY	popis				Cena bez DPH	Cena s DPH
STMT82666-0	1/4"	X	1	3253560826666	19,96	23,95
STMT82670-0	3/8"	X	1	3253560826703	23,13	27,75
STMT82671-0	1/2"	X	1	3253560826710	28,13	33,75

## FATMAX® RÁČNE S BIMATERIÁLNOU RUKOVÄŤOU, 120 ZUBOV

### STANLEY FATMAX

Zaisťovací mechanizmus hlavice na ovládacom štvorhrane

Ergonomická bimateriálna rukoväť



Ráčňový mechanizmus s dvojitou západkou a 120 zubmi (3° spätný chod ráčne)

Prepínacia páčka: po prepnutí ukazuje v smere záberu ráčne

STANLEY	popis				Cena bez DPH	Cena s DPH
FMMT82676-0	1/4"	X	1	3253560826765	19,96	23,95
FMMT82677-0	3/8"	X	1	3253560826772	23,13	27,75
FMMT82678-0	1/2"	X	1	3253560826789	24,79	29,75

## FATMAX® SÚPRAVY RÁČIEN S 12-HRANNÝMI HLAVICAMI A BITMI



### STANLEY FATMAX



- Profesionálna ráčňa s prepínacou páčkou, aretáciou a bimateriálnou rukoväťou
- 120 zubov, 3° spätný krok
- Hlavica s chrómovaným matným povrchom
- FMMT82679-0: 1/4" ráčňa, 10x 1/4" 12-hranné hlavice (5,5 - 14 mm), 1/4" adaptér na bity, súprava bitov (3,5; 4,5; 8; TT15; TT20; TT25; TT30; Ph0; Ph1; Ph2)

- FMMT82680-0: 3/8" ráčňa, 10x 3/8" 12-hranné hlavice (8 - 17 mm), 3/8" adaptér na bity, súprava bitov (3,5; 4,5; 8; TT15; TT20; TT25; TT30; Ph0; Ph1; Ph2)
- FMMT82681-0: 1/2" ráčňa, 9x 1/2" 12-hranné hlavice (13 - 24 mm), 1/2" adaptér na bity, súprava bitov (3,5; 4,5; 8; TT15; TT20; TT25; TT30; Ph0; Ph1; Ph2)

STANLEY	popis				Cena bez DPH	Cena s DPH
FMMT82679-0	1/4"	X	1	3253560826796	29,96	35,95
FMMT82680-0	3/8"	X	1	3253560826802	33,29	39,95
FMMT82681-0	1/2"	X	1	3253560826819	39,63	47,55

## 1/4" 37-DIELNA SÚPRAVA HLAVÍC

**STANLEY**



- 12 x 1/4" 6-hranná hlavica 4 - 14 mm
- 1/4" ráčňa, 72 zubov
- 1/4" predĺžovací násadec 75 mm
- 1/4" adaptér na bity
- Súprava bitov: Pz1; Pz2; Pz3; Ph1; Ph2; Ph3; Hex 3; 4; 5; 6; 7 mm; T10; T15; T20; T25; T27; T30; T40; plochý 4; 5; 6; 7 mm
- 6-hranné hlavice s chrómovaným lešteným povrchom
- Odolný kufřík s plastovou prackou



STANLEY	počet ks				Cena bez DPH	Cena s DPH
STMT82672-0	37 ks	-	1	3253560826727	29,54	35,45

## 1/4" A 1/2" 72-DIELNA SÚPRAVA HLAVÍC

**STANLEY**



- 10 x 1/4" 6-hranná hlavica 5,5 - 14 mm
- 9 x 1/4" 6-hranná predĺžená hlavica 6 - 14 mm
- 1/4" ráčňa, 72 zubov
- 1/4" predĺžovacie násadce 75 a 150 mm
- 1/4" adaptér na bity, kardan
- Súprava bitov: Pz1; Pz2; Pz3; Ph1; Ph2; Ph3; Hex 3; 4; 5; 6; 7 mm; T10; T15; T20; T25; T27; T30; T40; plochý 4; 5; 6; 7 mm
- 19 x 1/2" 6-hranná hlavice 8 - 32 mm
- 1/2" ráčňa, 72 zubov
- 1/2" hlavica na sviečky 16 a 21 mm
- 1/2" predĺžovací násadce 75 a 250 mm
- 1/2" kardan
- 6-hranné hlavice s chrómovaným lešteným povrchom
- Odolný kufřík s plastovými prackami

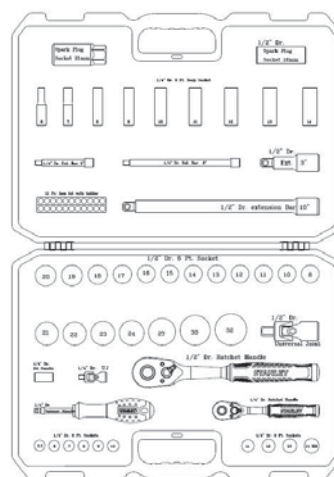

STANLEY	počet ks				Cena bez DPH	Cena s DPH
STMT82831-1	72 ks	-	1	3253561828317	89,96	107,95

## 1/4" 42-DIELNA SÚPRAVA HLAVÍC FATMAX®



**STANLEY  
FATMAX**



- 13 x 1/4" 6-hranná hlavica 4 - 14 mm
- 1/4" ráčňa, 120 zubov
- 1/4" predĺžovací násadce 75 a 150 mm
- 1/4" adaptér na bity, kardan, vrátidlo, násadec s rukoväťou
- Súprava bitov: Pz1; Pz2; Pz3; Ph1; Ph2; Ph3; Hex 3; 4; 5; 6; 7 mm; T10; T15; T20; T25; T27; T30; T40; plochý 4; 5; 6; 7 mm
- 6-hranné hlavice s chromovaným matným povrchom
- Odolný kufřík s kovovou prackou

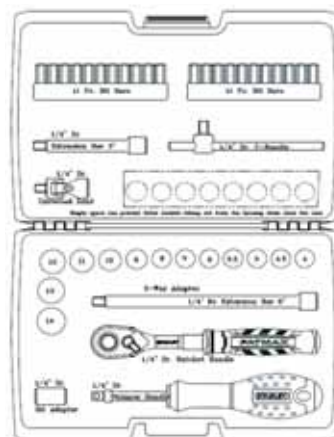

STANLEY	počet ks				Cena bez DPH	Cena s DPH
FMMT82683-1	42 ks	-	1	3253561826832	55,79	66,95

**3/8" 49-DIELNA SÚPRAVA HLAVÍC FATMAX®**
**STANLEY**  
**FATMAX**

- 17 x 3/8" 6-hranná hlavica 8 - 24 mm
- 3/8" ráčňa, 120 zubov
- 3/8" predlžovacie násadce 75 a 150 mm
- 3/8" adaptér na bity, kardan, vrátidlo, násadec s rukoväťou
- 3/8" hlavica na sviečky 16 a 21 mm
- Súprava bitov: Pz1; Pz2; Pz3; Ph1; Ph2; Ph3; Hex 3; 4; 5; 6; 7 mm; T10; T15; T20; T25; T27; T30; T40; plochý 4; 5; 6; 7 mm
- 6-hranné hlavice s chrómovaným matným povrchom
- Odolný kufrík s kovovou prackou



STANLEY	počet ks				Cena bez DPH	Cena s DPH
FMMT82684-1	49 ks	-	1	3253561826849	82,46	98,95

**1/2" 26-DIELNA SÚPRAVA HLAVÍC FATMAX®**
**STANLEY**  
**FATMAX**

- 21 x 1/2" 6-hranná hlavica 8 - 34 mm
- 1/2" ráčňa, 120 zubov
- 1/2" predlžovacie násadce 75 a 250 mm
- 1/2" kardan, násadec na vrátidlo
- 6-hranné hlavice s chrómovaným matným povrchom
- Odolný kufrík s kovovou prackou

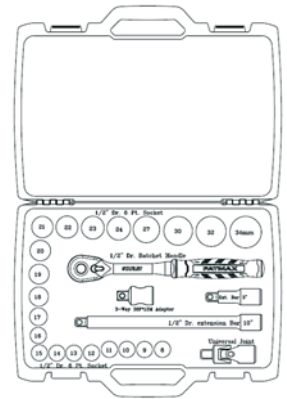

STANLEY	počet ks				Cena bez DPH	Cena s DPH
FMMT82685-1	26 ks	-	1	3253561826856	93,29	111,95

**1/4" A 1/2" 81-DIELNA SÚPRAVA HLAVÍC FATMAX®**
**STANLEY**  
**FATMAX**

- 13 x 1/4" 6-hranná hlavica 4 - 14 mm
- 11 x 1/4" 6-hranná predĺžená hlavica 4 - 14 mm
- 1/4" ráčňa, 120 zubov
- 1/4" predlžovacie násadce 75 a 150 mm
- 1/4" adaptér na bity, kardan, vrátidlo, násadec s rukoväťou
- Súprava bitov: Pz1; Pz2; Pz3; Ph1; Ph2; Ph3; Hex 3; 4; 5; 6; 7 mm; T10; T15; T20; T25; T27; T30; T40; plochý 4; 5; 6; 7 mm
- 21 x 1/2" 6-hranná 8 - 34 mm
- 1/2" ráčňa, 120 zubov
- 1/2" hlavica na sviečky 16 a 21 mm
- 1/2" predlžovacie násadce 75 a 125 mm
- 1/2" kardan, násadec na vrátidlo, násadec s rukoväťou
- 6-hranné hlavice s chrómovaným matným povrchom
- Odolný kufrík s kovovou prackou

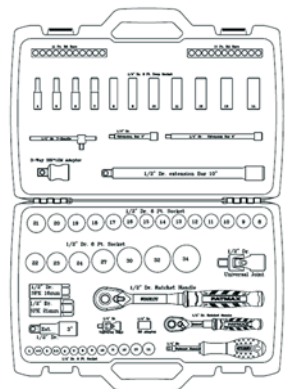

STANLEY	počet ks				Cena bez DPH	Cena s DPH
FMMT82826-1	81 ks	-	1	3253561828263	129,96	155,95

## 27" 4-ZÁSUVKOVÁ POJAZDNÁ SKRIŇA

### STANLEY

- 4-zásuvkový vozík
- Maximálna nosnosť vozíka 300 kg
- Maximálna nosnosť zásuviek 20 kg
- Maximálna nosnosť spodnej zásuvky 35 kg
- Zásuvky na pojazdoch s guľôčkovými ložiskami

- Uzamykateľný vozík, dodávané s 2 kľúčmi
- Protisklzová vložka na hornej doske vozíka
- Maximálne 3 moduly na jednu zásuvku
- 4 odolné kolieska, dve pevné a dve otočné



STANLEY	počet zásuviek				Cena bez DPH	Cena s DPH
STMT1-74305	4	-	1	3253560743055	399,13	478,95

## 27" 7-ZÁSUVKOVÁ POJAZDNÁ SKRIŇA

### STANLEY

- 7-zásuvkový vozík
- Maximálna nosnosť vozíka 300 kg
- Maximálna nosnosť zásuviek 20 kg
- Zásuvky na pojazdoch s guľôčkovými ložiskami

- Uzamykateľný vozík, dodávané s 2 kľúčmi
- Protisklzová vložka na hornej doske vozíka
- Maximálne 3 moduly na jednu zásuvku
- 4 odolné kolieska, dve pevné a dve otočné



STANLEY	počet zásuviek				Cena bez DPH	Cena s DPH
STMT1-74306	7	-	1	3253560743062	399,13	478,95

## MODULY K POJAZDNÝM SKRINIAM



STMT1-74173



STMT1-74174



STMT1-74175



STMT1-74176



STMT1-74177



STMT1-74178





STMT1-74179



STMT1-74180



STMT1-74181



STMT1-74182



STMT1-74726

## POPIS MODULOV

- STMT1-74173: 18 x 1/2" 6-hranná hlavica: 8 – 19; 21; 22; 24; 27; 30; 32 mm; 1/2" ráčňa; 1/2" pákový ovládač; 2 x 1/2" predĺžovacie násadce (125 a 250 mm); 1/2" univerzálny kardan
- STMT1-74174: 14 x 3/8" 12-hranná hlavica: 8 – 19; 21; 22 mm; 13 x 3/8" 6-hranná hlavica: 8; 10 – 19; 21; 22 mm; 3 x zástrčná 6-hranná hlavica: 4; 5; 6 mm; 3 x zástrčná hlavica Torx: T25; T30; T40; predĺžovací násadec 125 mm; univerzálny kardan; ráčňa
- STMT1-74175: 13 x 1/4" 6-hranná hlavica: 4; 4,5; 5; 5,5; 6 – 14 mm; 12 x 1/4" 6-hranná predĺžená hlavica: 4; 5; 5,5; 6 – 14 mm; 3 x plochá zástrčná hlavica: 4; 5,5; 7 mm; 3 x Ph zástrčná hlavica: Ph1; Ph2; Ph3; 3 x Pz zástrčná hlavica: Pz1; Pz2; Pz3; 6 x 6-hranná zástrčná hlavica: 2; 2,5; 3; 4; 5; 6 mm; 8 x zástrčná hlavica Torx: T6; T7; T8; T9; T10; T15; T20; T25; 6 x hlavica Torx: E4; E5; E6; E7; E8; E10; ráčňa; vrátidlo; predĺžovacie násadce 50 a 100 mm; univerzálny kardan; adaptér na bity
- STMT1-74176: 9 x zástrčná hlavica Torx: T20; T25; T27; T30; T40; T45; T50; T55; T60; 6 x predĺžená hlavica Torx: T30; T40; T45; T50; T55; T60; 9 x hlavica Torx: E10; E11; E12; E14; E16; E18; E20; E22; E24
- STMT1-74177: 6 x 7; 8 x 9; 10 x 12; 11 x 13; 12 x 14; 14 x 15; 16 x 17; 18 x 19; 21 x 23; 22 x 24 mm
- STMT1-74178: 6; 7; 8; 9; 10; 11; 12; 13; 14; 15; 16; 17; 18; 19; 22; 24 mm
- STMT1-74179: 200mm so zahnutými čelustami; 150mm bočné; 180mm kombinačné; 150mm odizolovacie
- STMT1-74180: 180mm kliešte na poistné krúžky – vnútorný, vonkajší, so zahnutými čelustami
- STMT1-74181: 4 x ploché: 3 x 100 mm; 5 x 150 mm; 6,5 x 150 mm; 8 x 200 mm; 4 x Ph: Ph0 x 60 mm; Ph1 x 100 mm; Ph2 x 125 mm; Ph3 x 150 mm
- STMT1-74182: T10 x 80 mm; T15 x 80 mm; T20 x 120 mm; T25 x 120 mm; T30 x 120 mm; T40 x 120 mm
- STMT1-74726: 18 x 1/2" 12-hranná hlavica: 8 – 19; 21; 22; 24; 27; 30; 32 mm; 1/2" ráčňa; 1/2" pákový ovládač; 2 x 1/2" predĺžovacie násadce (125 a 250 mm); 1/2" univerzálny kardan

STANLEY	popis				Cena bez DPH	Cena s DPH
STMT1-74173	23-dielna súprava 1/2" náradia	-	1	3253561741739	49,63	59,55
STMT1-74174	36-dielna súprava 3/8" náradia	-	1	3253561741746	49,63	59,55
STMT1-74175	60-dielna súprava 1/4" náradia	-	1	3253561741753	49,63	59,55
STMT1-74176	24-dielna súprava hlavíc Torx	-	1	3253561741760	33,63	40,35
STMT1-74177	10-dielna súprava vyhnutých očkových kľúčov	-	1	3253561741777	46,46	55,75
STMT1-74178	16-dielna súprava očkoplochých kľúčov	-	1	3253561741784	49,63	59,55
STMT1-74179	4-dielna súprava klieští	-	1	3253561741791	33,63	40,35
STMT1-74180	4-dielna súprava klieští	-	1	3253561741807	33,63	40,35
STMT1-74181	8-dielna súprava skrútkovačov	-	1	3253561741814	23,13	27,75
STMT1-74182	6-dielna súprava skrútkovačov Torx	-	1	3253561741821	19,79	23,75
STMT1-74726	23-dielna súprava 1/2" náradia	-	1	3253561747267	49,63	59,55

## MODULY DO FATMAX® BOXOV TSTAK®

**STANLEY**  
**FATMAX**



FMHT0-74295



FMHT0-74296



FMHT0-74297



FMHT0-74298

- FMHT0-74295: 11 x 1/4" 6-hranná hlavica: 4 – 14 mm; 11 x 1/4" 6-hranná predĺžená hlavica: 4 – 14 mm; 20-dielna súprava bitov (6-hranné; Ph; Pz); ráčňa; predĺžovacie násadce (75 a 150 mm); univerzálny kardan; násadec na bity; adaptér s rukoväťou
- FMHT0-74296: 10 x 3/8" 6-hranná hlavica: 10 – 19 mm; 10 x 3/8" 6-hranná predĺžená hlavica: 10 – 19 mm; ráčňa; predĺžovacie násadce (75 a 150 mm); univerzálny kardan; 14-dielna súprava zástrčných kľúčov
- FMHT0-74297: 15 x 1/2" 6-hranná hlavica: 10 – 24 mm; ráčňa; predĺžovací násadec 125 mm; univerzálny kardan; hlavica na sviečky 16 a 21 mm
- FMHT0-74298: 10; 11; 12; 13; 14; 15; 16; 17; 18; 19 mm

STANLEY	popis				Cena bez DPH	Cena s DPH
FMHT0-74295	48-dielna súprava 1/4" náradia	-	1	3253560742959	52,88	63,45
FMHT0-74296	38-dielna súprava 3/8" náradia	-	1	3253560742966	52,88	63,45
FMHT0-74297	20-dielna súprava 1/2" náradia	-	1	3253560742973	52,88	63,45
FMHT0-74298	10-dielna súprava očkoplochých kľúčov	-	1	3253560742980	52,88	63,45

## FATMAX® KUFOR NA NÁRADIE PRE TECHNIKOV S NÁRADÍM

**STANLEY**  
**FATMAX**



- Kufor FMST1-72383; 5m 1-33-552; popisovače 0-47-316; úholník 0-46-825; torpédo vodováha 0-42-294; nože 0-10-253 a 1-10-418; pilník 0-22-455; píla 1-20-110; kladivo 1-54-685; súprava zástrčných kľúčov 0-69-253; súprava bitov 1-13-906; skrutkovače paralelné: 2,5 x 50 mm; 3,5 x 75 mm; 4 x 100 mm; 5,5 x 125 mm; plochý 8 x 175 mm; Ph1 x 100 mm; Ph2 x 125 mm; Pz1 x 100 mm; Pz2 x 125 mm;



- nastavitelný kľúč 250 mm 1-87-470; súprava očkoplochých kľúčov 7; 8; 10; 11; 12; 13; 14; 16; 17; 18; 19 mm; 1/2" ráčňa 1-13-708; 1/2" predĺžovací násadec 130 mm 1-17-260; súprava 1/2" 6-hranných hlavíc: 10; 13; 14; 15; 16; 17; 18; 19; 22; 24; 27; 30; 32 mm; nožnice STHT0-14103; súprava klieští: odizolovávacie, bočné; Siko

STANLEY	počet ks				Cena bez DPH	Cena s DPH
FMST1-75530	100	-	1	3253561755309	534,96	641,95

# SÚPRAVY KLÚČOV

## SÚPRAVY OČKOPLOCHÝCH A RÁČŇOVÝCH KLÚČOV

### STANLEY



- Chrómovaný, leštený povrch na vyššiu odolnosť proti korózii
- 12-hranné očko vyhnuté o 15°
- Ráčňa v očku umožňuje prácu bez nutnosti sňatia kľúča z matice
- Praktický plastový držiak
- Vyrobené z chróm-vanádovej ocele
- STMT82842-0: 8; 10; 12; 13; 14; 17; 19 mm
- STMT82843-0: 8; 9; 10; 11; 12; 13; 14; 15; 16; 17; 18; 19 mm
- STMT82846-0: 8; 10; 12; 13; 14; 17; 19 mm
- STMT82847-0: 8; 9; 10; 11; 12; 13; 14; 15; 16; 17; 18; 19 mm

STANLEY	popis				Cena bez DPH	Cena s DPH
STMT82842-0	7-dielna súprava očkoplochých kľúčov	X	1	3253560828424	23,13	27,75
STMT82843-0	12-dielna súprava očkoplochých kľúčov	X	1	3253560828431	39,63	47,55
STMT82846-0	7-dielna súprava ráčňových kľúčov	X	1	3253560828462	52,88	63,45
STMT82847-0	12-dielna súprava ráčňových kľúčov	X	1	3253560828479	98,29	117,95

## SÚPRAVY OČKOPLOCHÝCH A RÁČŇOVÝCH KLÚČOV FATMAX®

### STANLEY FATMAX



- Chrómovaný, matný povrch na vyššiu odolnosť proti korózii
- 12-hranné očko vyhnuté o 15°
- Ráčňa v očku umožňuje prácu bez nutnosti sňatia kľúča z matice
- Praktický držiak kľúčov
- Vyrobené z chróm-vanádovej ocele
- Profil očka umožňuje lepší prenos krútiaceho momentu na matici
- FMMT82844-0: 8; 10; 12; 13; 14; 17; 19 mm
- FMMT82845-0: 8; 9; 10; 11; 12; 13; 14; 15; 16; 17; 18; 19 mm
- FMMT82848-0: 8; 10; 12; 13; 14; 17; 19 mm
- FMMT82849-0: 8; 9; 10; 11; 12; 13; 14; 15; 16; 17; 18; 19 mm
- FMMT82900-0: 8; 10; 12; 13; 14; 17; 19 mm

STANLEY	popis				Cena bez DPH	Cena s DPH
FMMT82844-0	7-dielna súprava očkoplochých kľúčov	X	1	3253560828448	29,96	35,95
FMMT82845-0	12-dielna súprava očkoplochých kľúčov	X	1	3253560828455	46,46	55,75
FMMT82848-0	7-dielna súprava ráčňových kľúčov	X	1	3253560828486	62,46	74,95
FMMT82849-0	12-dielna súprava ráčňových kľúčov	X	1	3253560828493	105,79	126,95
FMMT82900-0	7-dielna súprava krátkych ráčňových kľúčov	X	1	3253560829001	62,46	74,95

## SÚPRAVY OBOJSTRANNÝCH OTVORENÝCH KLÚČOV FATMAX®

### STANLEY FATMAX



- Chrómovaný, matný povrch na vyššiu odolnosť proti korózii
- Praktický držiak kľúčov
- Vyrobené z chróm-vanádovej ocele
- Obe ústia kľúča s profilom Anti-Slip
- FMMT82901-0: 6x7; 8x9; 10x11; 12x13; 14x15; 16x17; 18x19 mm
- FMMT82902-0: 6x7; 8x9; 10x11; 12x13; 14x15; 16x17; 18x19; 20x22; 21x23; 24x26; 25x28; 30x32 mm

STANLEY	popis				Cena bez DPH	Cena s DPH
FMMT82901-0	7-dielna súprava otvorených kľúčov	X	1	3253560829018	29,96	35,95
FMMT82902-0	12-dielna súprava otvorených kľúčov	X	1	3253560829025	82,46	98,95

## OČKOPLOCHÉ RÁČŇOVÉ KLÚČE

### STANLEY



- Ráčňa v očku umožňuje prácu bez nutnosti odobratia kľúča z matice
- 5° krok ráčne umožňuje prácu tam, kde minimálne pootočením 12-hranného (30°) alebo otvoreného kľúča (60°) znemožňuje ich použitie

- Chrómovaný, leštený povrch veľmi odolný proti korózii

STANLEY	rozmery v mm				Cena bez DPH	Cena s DPH
4-89-934	8	X	10	3253564899345	7,63	9,15
4-89-935	9	X	10	3253564899352	7,63	9,15
4-89-936	10	X	10	3253564899369	8,88	10,65
4-89-937	12	X	10	3253564899376	9,54	11,45
4-89-938	13	X	10	3253564899383	9,88	11,85
4-89-939	14	X	10	3253564899390	10,21	12,25
4-89-940	15	X	10	3253564899406	10,88	13,05
4-89-941	16	X	10	3253564899413	11,21	13,45
4-89-942	17	X	10	3253564899420	12,21	14,65
4-89-943	18	X	10	3253564899437	12,63	15,15
4-89-944	19	X	10	3253564899444	12,96	15,55

## RÁČŇOVÉ OČKOPLOCHÉ KLÚČE S PREPÍNAČOU PÁČKOU

### STANLEY



- 72 zubov mechanizmu zaisťuje jemný 5° krok
- Matný, chrómovaný povrch

- Profil očka umožňuje lepší prenos krútiaceho momentu na maticu

STANLEY	rozmery v mm				Cena bez DPH	Cena s DPH
1-17-377	6	-	10	3253561173776	10,21	12,25
1-17-378	7	-	10	3253561173783	10,21	12,25
1-13-301	8	-	10	3253561133015	10,21	12,25
1-13-302	9	-	10	3253561133022	10,21	12,25
1-13-303	10	-	10	3253561133039	10,63	12,75
1-13-300	11	-	10	3253561133008	11,21	13,45
1-13-304	12	-	10	3253561133046	11,88	14,25
1-13-305	13	-	10	3253561133053	12,88	15,45
1-13-306	14	-	10	3253561133060	12,88	15,45
1-13-307	15	-	10	3253561133077	13,21	15,85
1-13-308	16	-	10	3253561133084	13,79	16,55
1-13-309	17	-	10	3253561133091	14,46	17,35
1-13-310	18	-	10	3253561133107	15,79	18,95
1-13-311	19	-	10	3253561133114	16,46	19,75
1-17-370	21	-	10	3253561173707	20,79	24,95
1-17-371	22	-	10	3253561173714	20,79	24,95
1-17-372	24	-	5	3253561173721	24,79	29,75
1-17-373	27	-	5	3253561173738	43,29	51,95
1-17-374	30	-	5	3253561173745	49,63	59,55
1-13-460	32	-	5	3253561134609	56,04	67,25

## OBOJSTRANNÉ OTVORENÉ KLÚČE

**STANLEY**

- Vyrobené z chróm-vanádovej ocele
- Ústie klúča vyklonené o 15° od osy tela klúča

- Matný chrómovaný povrch



STANLEY	rozmery v mm				Cena bez DPH	Cena s DPH
4-87-096	6 x 7	X	6	3253564870962	4,25	5,10
4-87-097	8 x 9	X	6	3253564870979	4,54	5,45
4-87-098	10 x 11	X	6	3253564870986	4,54	5,45
4-87-099	12 x 13	X	6	3253564870993	5,21	6,25
4-87-100	14 x 15	X	6	3253564871006	5,54	6,65
4-87-101	16 x 17	X	6	3253564871013	5,88	7,05
4-87-102	18 x 19	X	6	3253564871020	7,21	8,65
4-87-103	20 x 22	X	6	3253564871037	8,29	9,95
4-87-104	21 x 23	X	6	3253564871044	9,88	11,85
4-87-105	24 x 27	X	4	3253564871051	12,13	14,55
4-87-106	25 x 28	X	4	3253564871068	13,54	16,25
4-87-107	30 x 32	X	4	3253564871075	17,13	20,55

## OČKOPLOCHÉ KLÚČE

**STANLEY**

- Vyrobené z chróm-vanádovej ocele
- Ústie klúča vyklonené o 15° od osy tela klúča
- Matný chrómovaný povrch

- Maxi-Drive profil očka umožňuje lepší prenos krútiaceho momentu na maticu
- 12-hranné očko vyhnuté o 15°



STANLEY	rozmery v mm				Cena bez DPH	Cena s DPH
4-87-066	6	X	6	3253564870665	3,92	4,70
4-87-057	7	X	6	3253564870573	3,92	4,70
4-87-058	8	X	6	3253564870580	3,92	4,70
4-87-069	9	X	6	3253564870696	3,92	4,70
4-87-070	10	X	6	3253564870702	4,25	5,10
4-87-071	11	X	6	3253564870719	4,25	5,10
4-87-072	12	X	6	3253564870726	4,25	5,10
4-87-073	13	X	6	3253564870733	4,54	5,45
4-87-074	14	X	6	3253564870740	4,54	5,45
4-87-075	15	X	6	3253564870757	4,88	5,85
4-87-076	16	X	6	3253564870764	5,21	6,25
4-87-077	17	X	6	3253564870771	5,54	6,65
4-87-078	18	X	6	3253564870788	6,21	7,45
4-87-079	19	X	6	3253564870795	6,54	7,85
4-87-080	20	X	6	3253564870801	7,21	8,65
4-87-081	21	X	6	3253564870818	7,21	8,65
4-87-082	22	X	6	3253564870825	8,29	9,95
4-87-083	23	X	6	3253564870832	8,29	9,95
4-87-084	24	X	4	3253564870849	8,88	10,65
4-87-087	27	X	4	3253564870870	11,54	13,85
4-87-090	30	X	4	3253564870900	12,88	15,45
4-87-092	32	X	4	3253564870924	13,79	16,55

## 6-DIELNA SÚPRAVA KÍBOVÝCH RÁČŇOVÝCH OČKOPLOCHÝCH KLÚČOV

**STANLEY**



- Obsah súpravy: 8 x 8; 10 x 10; 12 x 12; 13 x 13; 17 x 17; 19 x 19 mm
- Ráčňa v očku umožňuje prácu bez nutnosti odobratia kľúča z matice

- Chrómovaný, leštený povrch veľmi odolný proti korózii
- Praktický plastový držiak na ukladanie - prenášanie súpravy

STANLEY	počet ks				Cena bez DPH	Cena s DPH
4-91-444	6	X	2	3253564914444	59,38	71,25

## 6-DIELNA SÚPRAVA OČKOPLOCHÝCH RÁČŇOVÝCH KLÚČOV

**STANLEY**



- Obsah súpravy: 10 x 10; 12 x 12; 13 x 13; 16 x 16; 17 x 17; 19 x 19 mm
- Ráčňa v očku umožňuje prácu bez nutnosti odobratia kľúča z matice

- Chrómovaný, leštený povrch veľmi odolný proti korózii
- Praktický plastový držiak na ukladanie - prenášanie súpravy

STANLEY	počet ks				Cena bez DPH	Cena s DPH
4-89-907	6	X	2	3253564899079	49,63	59,55

## SÚPRAVY OBOJSTRANNÝCH OTVORENÝCH KLÚČOV

**STANLEY**



- 4-87-051: 6 x 7; 8 x 9; 10 x 11; 12 x 13; 14 x 15; 16 x 17 mm

- 4-87-052: 6 x 7; 8 x 9; 10 x 11; 12 x 13; 14 x 15; 16 x 17; 18 x 19; 20 x 21 mm

STANLEY	počet ks				Cena bez DPH	Cena s DPH
4-87-051	6	X	2	3253564870511	29,79	35,75
4-87-052	8	X	2	3253564870528	43,29	51,95

## SÚPRAVY OČKOPLOCHÝCH KLÚČOV

**STANLEY**



- 4-87-053: 10; 11; 13; 14; 15; 17 mm

- 4-87-054: 8; 10; 11; 13; 14; 15; 17; 22 mm

STANLEY	počet ks				Cena bez DPH	Cena s DPH
4-87-053	6	X	2	3253564870535	26,46	31,75
4-87-054	8	X	2	3253564870542	39,96	47,95

## NASTAVITEĽNÉ KLÚČE

## STANLEY



- Kované z vysoko akostnej chróm-vanádovej ocele
- Vrúbkovaná nastavovacia závitovka

- Chrómovaný povrch na zvýšenie odolnosti voči poveternostným vplyvom, leštené čeluste
- 23° uhol sklonu hlavy na lepší prístup k hlave skrutky / matice

STANLEY	rozmery v mm				Cena bez DPH	Cena s DPH
0-87-366	20 / 150	X	6	3253560873660	9,29	11,15
1-87-366	20 / 150	-	2	3253561873669	8,96	10,75
0-87-368	24 / 200	X	6	3253560873684	10,54	12,65
1-87-368	24 / 200	-	2	3253561873683	10,21	12,25
0-87-470	29 / 250	X	6	3253560874704	12,88	15,45
1-87-470	29 / 250	-	2	3253561874703	12,46	14,95
0-87-472	34 / 300	X	6	3253560874728	18,13	21,75
1-87-472	34 / 300	-	2	3253561874727	17,79	21,35
1-87-473	44 / 375	-	2	3253561874734	33,63	40,35

## NASTAVITEĽNÉ KLÚČE

## STANLEY



- Otvor na zavesenie
- Chránené fosfátovaním proti korózii
- Kované z vysoko akostnej chróm-vanádovej ocele
- Frézovaný povrch hlavy s metrickou a palcovou stupnicou

- Široké uplatnenie v oboroch ako sú stavebný, inštalatérsky, automobilový apod.
- Ergonomická bimateriálna rukoväť na pohodlné a pevné uchopenie

STANLEY	rozmery v mm				Cena bez DPH	Cena s DPH
0-90-947	24 / 150	X	2	3253560909475	8,54	10,25
0-90-948	29 / 200	X	2	3253560909482	9,54	11,45
0-90-949	33 / 250	X	2	3253560909499	12,13	14,55
0-90-950	39 / 300	X	2	3253560909505	17,46	20,95
2-90-947	24 / 150	-	6	3253562909473	8,54	10,25
2-90-948	29 / 200	-	6	3253562909480	9,54	11,45
2-90-949	33 / 250	-	6	3253562909497	12,13	14,55
2-90-950	39 / 300	-	6	3253562909503	17,46	20,95

## SÚPRAVY ZÁSTRČNÝCH KLÚČOV

## STANLEY



- Z kremíkovej ocele
- Povrchová úprava fosfátovaním
- V kompaktnom plastovom držiaku
- 1-13-976: 1,5; 2; 2,5; 3; 4; 5; 6; 8; 10 mm (predĺžené s guľôčkou)

- 1-13-929: 1,5; 2; 2,5; 3; 4; 5; 6; 8; 10 mm
- 1-13-947: 1,5; 2; 2,5; 3; 4; 5; 6; 8; 10 mm (predĺžené)

STANLEY	počet ks				Cena bez DPH	Cena s DPH
1-13-976	9	-	1	3253561139765	14,88	17,85
1-13-929	9	-	1	3253561139291	11,54	13,85
1-13-947	9	-	1	3253561139475	12,63	15,15

## NOŽOVÉ SÚPRAVY ZÁSTRČNÝCH METRICKÝCH ŠEŠŤHRANNÝCH KLÚČOV

**STANLEY**



- Kompaktné skladacie, vreckové nožové súpravy
- Farebné kódovanie nožových súprav pre ľahký výber
- Červené=metrické
- 4-69-261 – 1,5; 2; 2,5; 3; 4; 5; 6 mm
- 4-69-262 – 2,5; 3; 4; 5; 6; 8; 10 mm

STANLEY	počet ks				Cena bez DPH	Cena s DPH
4-69-261	7	X	12	3253564692618	6,54	7,85
4-69-262	7	X	12	3253564692625	9,29	11,15

## NOŽOVÁ SÚPRAVA ZÁSTRČNÝCH KLÚČOV TORX

**STANLEY**



- Obsah súpravy: T9; T10; T15; T20; T25; T27; T30; T40
- Zelené=Torx

STANLEY	počet ks				Cena bez DPH	Cena s DPH
4-69-263	8	X	12	3253564692632	9,29	11,15

## SÚPRAVY ŠEŠŤHRANNÝCH ZÁSTRČNÝCH KLÚČOV

**STANLEY**



- Súpravy v praktickom plastovom držiaku so závesným očkom
- 0-69-251 – 1,5; 2; 2,5; 3; 4; 5; 5,5; 6 mm
- 0-69-252 – 1/16; 5/64; 3/32; 1/8; 5/32; 3/16; 7/32; 1/4"
- 0-69-253 – 1,5; 2; 2,5; 3; 4; 5; 5,5; 6; 8; 10 mm
- 0-69-256 – 1,5; 2; 2,5; 3; 4; 5; 6; 8; 10 mm (s guľôčkou)
- 0-69-257 – 1/16"; 5/64"; 3/32"; 7/64"; 1/8"; 9/64"; 5/32"; 3/16"; 7/32"; 1/4"; 5/16"; 3/8"

STANLEY	počet ks				Cena bez DPH	Cena s DPH
0-69-251	8	X	12	3253560692513	3,58	4,30
0-69-252	8	X	12	3253560692520	3,58	4,30
0-69-253	10	X	12	3253560692537	6,54	7,85
0-69-256	9	X	6	3253560692568	14,13	16,95
0-69-257	11	X	6	3253560692575	15,79	18,95

## 9-DIELNA SÚPR. 6-HRANNÝCH ZÁSTRČNÝCH KLÚČOV S GULOČKOU V NASADZOVACEJ RUKOVÄTI

**STANLEY**



- Obsah súpravy: 1,5; 2; 2,5; 3; 4; 5; 6; 8; 10 mm
- Multifunkčnú rukoväť je možné nasadiť buď ako „L“ predĺženie ramena kľúča pre dosiahnutie maximálnej sily, alebo ako „T“ pre dosiahnutie maximálnej presnosti rozloženia pôsobiacej sily
- Vyrobené z vysokoakostnej chróm-vanádovej ocele
- Možnosť použitia pri náklone do 25°

STANLEY	počet ks				Cena bez DPH	Cena s DPH
0-89-904	9	X	10	3253560899042	20,79	24,95



# KLIEŠTE

## ĽAHKÉ POUŽITIE A OVLÁDATEĽNOSŤ

Tepelne zušľachtené  
čeluste s povrchovou  
úpravou zaručujú vyššiu  
pevnosť

Ergonomické mäkké rukoväte  
z dvoch materiálov zvyšujú komfort

V ponuke sú 4 modely:  
bočné, kombinované,  
čelné a predĺžené

Kombinovaný prevodový  
mechanizmus poskytuje  
až o 41% vyšší výkon

Kovaná konštrukcia  
z uhlíkovej ocele zaručuje  
odolnosť



STANLEY	popis				Cena bez DPH	Cena s DPH
FMHT0-70813	kombinačné	X	6	3253560708139	17,13	20,55
FMHT0-70814	bočné štiepacie	X	6	3253560708146	14,79	17,75
FMHT0-70812	predĺžené	X	6	3253560708122	14,79	17,75
FMHT0-71851	čelné štiepacie	X	2	3253560718510	14,79	17,75
FMHT0-72415	kombinačné, bočné štiepacie, predĺžené	X	2	3253560724153	46,46	55,75

## FATMAX® KLIESTE

**STANLEY**  
**FATMAX**

- Kované a tepelne zušľachtené z ocele s vysokým podielom chrómu pre dlhú životnosť a vysokú odolnosť

- Ručne brúsené, indukčne kalené strihacie čeluste
- Bimateriálne rukoväte, ergonomicky tvarované
- Zodpovedajúce DIN/ASO/ANSI normám

0-89-858  
0-89-859



0-89-869  
0-89-870



0-89-860  
0-89-861



0-89-875



0-89-874



0-84-496



0-89-871  
0-89-872



0-89-873



0-84-495



0-89-866  
0-89-867  
0-89-868



  
**Made in France**

STANLEY	popis				Cena bez DPH	Cena s DPH
0-89-874	na strihanie káblov, 215 mm	X	4	3253560898748	14,46	17,35
0-89-875	čelné štiepacie, 160 mm	X	4	3253560898755	14,38	17,25
0-89-858	bočné štiepacie, 152 mm	X	4	3253560898588	11,88	14,25
0-89-859	bočné štiepacie, 190 mm	X	4	3253560898595	13,21	15,85
0-89-860	špec. tvrdené bočné štiepacie, 175 mm	X	4	3253560898601	13,79	16,55
0-89-861	špec. tvrdené bočné štiepacie, 200 mm	X	4	3253560898618	14,79	17,75
0-89-866	kombinačné, 160 mm	X	4	3253560898663	12,88	15,45
0-89-867	kombinačné, 180 mm	X	4	3253560898670	13,79	16,55
0-89-868	kombinačné, 200 mm	X	4	3253560898687	14,79	17,75
0-89-869	s predĺženými čelustami, 160 mm	X	4	3253560898694	12,88	15,45
0-89-870	s predĺženými čelustami, 200 mm	X	4	3253560898700	13,21	15,85
0-89-871	so zahnutými čelustami, 160 mm	X	4	3253560898717	12,88	15,45
0-89-872	so zahnutými čelustami, 200 mm	X	4	3253560898724	13,79	16,55
0-89-873	odizolovávacie, 160 mm	X	4	3253560898731	14,46	17,35
0-84-495	s plochými čelustami, 152 mm	X	4	3253560844950	10,21	12,25
0-84-496	s guľatými čelustami, 165 mm	X	4	3253560844967	13,29	15,95

## FATMAX® MINIKLIEŠTE

**STANLEY**  
**FATMAX**

- Kované a tepelne zušľachtené z ocele s vysokým podielom chrómu pre dlhú životnosť a vysokú odolnosť

- Ručne brúsené, indukčne kalené strihacie čeluste
- Bimateriální rukoveti, ergonomicky tvarované
- Zodpovedajúce DIN/ISO/ANSI normám



**Made in France**

STANLEY	popis				Cena bez DPH	Cena s DPH
FMHT0-80516	kombinačné, 120 mm	X	4	3253560805166	7,63	9,15
FMHT0-80517	s predĺženými čelustami, 125 mm	X	4	3253560805173	7,63	9,15
FMHT0-80518	bočné štiepacie, 110 mm	X	4	3253560805180	7,63	9,15
FMHT0-80519	čelné štiepacie, 105 mm	X	4	3253560805197	7,88	9,45
FMHT0-80520	s predl. čel. (úzke), 150 mm	X	4	3253560805203	7,88	9,45
FMHT0-80523	s predl. zahnutými čel., 130 mm	X	4	3253560805234	7,88	9,45
FMHT0-80524	3-dielna súprava miniklieští	X	2	3253560805241	24,79	29,75
FMHT0-80541	6-dielna súprava miniklieští	X	2	3253560805418	39,96	47,95

## MAXSTEEL IZOLOVANÉ KLIEŠTE VDE

**STANLEY**  
**FATMAX**

- Každý kus je testovaný napätím 10 000 V
- Čap umožňujúci ľahké strihanie so zníženou námahou
- Chrómované čeluste odolné proti korózii
- Tepelne zušľachtený výkovok, indukčne kalené strihacie ostria

- Bimateriálne rukoväte s chránidlami pre väčšie bezpečie a pohodlie pri práci
- V súlade s normami EN60900, IEC/CEI900, VDE0680



0-84-000  
0-84-001  
0-84-002



0-84-003  
0-84-004  
0-84-009



0-84-010



0-84-006  
0-84-007

0-84-008

**Made in France**

STANLEY	popis				Cena bez DPH	Cena s DPH
0-84-000	kombinačné, 150 mm	X	4	3253560840006	16,21	19,45
0-84-001	kombinačné, 175 mm	X	4	3253560840013	16,46	19,75
0-84-002	kombinačné, 200 mm	X	4	3253560840020	17,13	20,55
0-84-003	bočné štiepacie, 180 mm	X	4	3253560840037	17,13	20,55
0-84-004	bočné štiepacie, 200 mm	X	4	3253560840044	19,13	22,95
0-84-006	s predĺženými čelustami, 160 mm	X	4	3253560840068	14,79	17,75
0-84-007	s predĺženými čelustami, 200 mm	X	4	3253560840075	16,46	19,75
0-84-008	so zahnutými čelustami, 200 mm	X	4	3253560840082	17,13	20,55
0-84-009	bočné štiepacie úzke, 160 mm	X	4	3253560840099	14,79	17,75
0-84-010	odizolovávacie, 160 mm	X	4	3253560840105	16,46	19,75
0-84-016	čelné štiepacie, 160 mm	X	4	3253560840167	17,13	20,55
0-84-294	síko klieše, 255 mm	X	4	3253560842949	18,13	21,75



0-84-294



0-84-016

## FATMAX® SIKO KLIESTE

**STANLEY**  
**FATMAX**



- Ľahké použitie vďaka PushLock™ uvoľňovaciemu tlačidlu na prestavenie čelustí
- Indukčne kalené čeluste na zaistenie vysokej odolnosti a dlhej životnosti
- Kovaná, veľmi pevná konštrukcia tela
- Ergonomicky tvarované bimateriálne rukoväte pre pevné a pohodlné držanie

- Optimálny tvar čelustí – umožňuje ľahký prístup aj do obmedzeného priestoru a rozširuje možnosti použitia
- Variabilné nastavovanie čelustí – každé kliešte tohto radu majú 17 nastaviteľných polôh

STANLEY	dĺžka v mm	hmotnosť v g				Cena bez DPH	Cena s DPH
0-84-647	203	198	X	4	3253560846473	14,79	17,75
0-84-648	254	380	X	4	3253560846480	16,46	19,75
0-84-649	304	630	X	4	3253560846497	19,79	23,75

## FATMAX® SIKO KLIESTE

**STANLEY**  
**FATMAX**



- Ľahké použitie vďaka PushLock™ uvoľňovaciemu tlačidlu na prestavenie čelustí
- Indukčne kalené čeluste na zaistenie vysokej odolnosti a dlhej životnosti
- Kovaná, veľmi pevná konštrukcia tela

- Ergonomicky tvarované bimateriálne rukoväte na pevné a pohodlné držanie
- Laserom vyznačené polohy uľahčujúce nastavenie požadovanej pozície

STANLEY	dĺžka v mm				Cena bez DPH	Cena s DPH
0-84-645	150	X	4	3253560846459	14,13	16,95
0-84-646	200	X	4	3253560846466	15,13	18,15

## KRIMPOVACIE KLIESTE

**STANLEY**



- Na lisovanie predizolovaných spojok prierezu 1,5 - 2,5 - 6 mm<sup>2</sup> max. a neizolovaných spojok prierezu 1,5 - 6 mm<sup>2</sup> max.

- Odizolovanie káblov od 0,75 do 6 mm<sup>2</sup>

STANLEY	dĺžka v mm				Cena bez DPH	Cena s DPH
STHT0-75414	220	X	10	3253560754143	5,79	6,95

## DIEROVACIE KLIESTE

**STANLEY**



- Vhodné na dierovanie kože a látok
- 6 rôznych priemerov otvorov: 3; 3,2; 3,5; 4; 4,5; 5 mm

- Ergonomické rukoväte
- Chrómovaný povrch klieští

STANLEY	dĺžka v mm				Cena bez DPH	Cena s DPH
STHT0-75044	220	X	15	3253560750442	14,79	17,75

## UNIVERZÁLNE NÁRADIE 14 V 1

**STANLEY**



- Bezpečný zaistovací mechanizmus zaručuje jednoduchú a bezpečnú voľbu nástroja
- Odolné a pevné telo s oceľovými vložkami
- Kompaktná a sklápacia konštrukcia umožňuje prenášanie

- Nástroje možno zaistiť v polohe 90°, 135° a 180°
- Funkcie nástroja: nástrčné kľúče: 10, 11, 12 a 13 mm; skrutkovacie násadce 1/4"; ploché - 2 x šesťhranné; 2 x Ph; 2 x nožová čepeľ; pilník; píłka a otvárač na konzervy

STANLEY	popis				Cena bez DPH	Cena s DPH
STHT0-70695	14 v 1	X	4	3253560706951	16,88	20,25

## FATMAX® MULTIFUNKČNÝ NÁSTROJ 16 V 1

**STANLEY  
FATMAX**



- Odolná kovová konštrukcia
- Gumové rukoväte na pevný úchop
- Čierny povrch príslušenstva

- Kliešte, štiepačky, nožnice, nôž, píłka, 4 x skrutkovač, otvárač na plechovky i fľašky, pilník, 5cm meradlo

STANLEY	popis				Cena bez DPH	Cena s DPH
FMHT0-72414	16 v 1	X	4	3253560724146	16,46	19,75

## FATMAX® ODIZOLOVÁVACIE KLIESTE

**STANLEY  
FATMAX**



- Na odizolovanie káblov Ø 10 až 22 mm
- Možnosť nastavenia dĺžky odizolovaného kábla

- Bimateriálna rukoväť na pohodlné držanie

STANLEY	hmotnosť v g				Cena bez DPH	Cena s DPH
FMHT0-96230	350	X	4	3253560962302	19,79	23,75

## SÚPRAVY KLIESTÍ CONTROLGRIP

**STANLEY**



- Bimateriálna ergonomická rukoväť na pohodlné držanie
- Kované z karbovej ocele
- Všetky exponované oceľové povrchy sú prebrúsené a chránené proti korózii

- Indukčne kalené ostrie, temperované čeľuste na dlhú životnosť
- STHT0-74471: Kombinačné, bočné, SIKO
- STHT0-75094: Kombinačné, bočné, predĺžené

STANLEY	popis				Cena bez DPH	Cena s DPH
STHT0-74471	3-dielna súprava	X	6	3253560744717	26,88	32,25
STHT0-75094	3-dielna súprava	X	6	3253560750947	23,29	27,95

# KLIŠTE CONTROLGRIP

## JEDNODUCHÉ POUŽITIE A OVLÁDATEĽNOSŤ

Indukčne kalené ostrie,  
temperované čeluste  
na dlhú životnosť

Bimateriálna ergonomická  
rukoväť na pohodlné držanie

Kované z karbónovej ocele



STANLEY	pôvodný kód	popis				Cena bez DPH	Cena s DPH
STHTO-74361	0-84-076	SIKO, 250 mm	X	6	3253560743611	12,96	15,55
STHTO-74362	0-84-054	bočné štiepacie, 150 mm	X	12	3253560743628	9,29	11,15
STHTO-74363	0-84-053	predĺžené, 150 mm	X	12	3253560743635	8,13	9,75
STHTO-74364	0-84-625	predĺžené, 200 mm	X	12	3253560743642	8,71	10,45
STHTO-74367	0-84-056	kombinačné, 200 mm	X	12	3253560743673	9,88	11,85
STHTO-74454	0-84-055	kombinačné, 180 mm	X	12	3253560744540	8,71	10,45
STHTO-74456	0-84-623	kombinačné, 150 mm	X	12	3253560744564	8,13	9,75
STHTO-74455	0-84-622	bočné štiepacie, 180 mm	X	12	3253560744557	10,38	12,45
STHTO-75065	0-84-071	zahnuté čeluste, 150 mm	X	12	3253560750657	9,29	11,15
STHTO-75066	0-84-072	zahnuté čeluste, 200 mm	X	12	3253560750664	9,54	11,45
STHTO-75067	0-84-077	čelné štiepacie, 150 mm	X	12	3253560750671	9,54	11,45
STHTO-75068	0-84-075	odizolovávacie, 150 mm	X	12	3253560750688	9,54	11,45

# ŠPECIÁLNE KLIESTE

## FATMAX® SAMOSVORNÉ KLIESTE S OBLÝMI ČELUŠŤAMI



**STANLEY**  
**FATMAX**

- Indukčne kalené čeluste zaisťujú vysokú pevnosť a odolnosť
- Uvoľnenie čelustí jednoduchým stlačením žltej páčky
- Patentovaný blokovací mechanizmus
- Antikoróznny povlak klieští
- Jednoduché nastavenie čelustí a ich tlaku



STANLEY	dĺžka v mm				Cena bez DPH	Cena s DPH
FMHT0-75409	180	X	4	3253560754099	12,63	15,15
FMHT0-74886	250	X	2	3253560748869	14,13	16,95

## FATMAX® SAMOSVORNÉ KLIESTE S PRIAMYMI ČELUŠŤAMI



**STANLEY**  
**FATMAX**

- Indukčne kalené čeluste zaisťujú vysokú pevnosť a odolnosť
- Uvoľnenie čelustí jednoduchým stlačením žltej páčky
- Patentovaný blokovací mechanizmus
- Antikoróznny povlak klieští
- Jednoduché nastavenie čelustí a ich tlaku



STANLEY	dĺžka v mm				Cena bez DPH	Cena s DPH
FMHT0-75467	180	X	4	3253560754679	12,46	14,95
FMHT0-74884	250	X	2	3253560748845	14,79	17,75

## FATMAX® SAMOSVORNÉ KLIESTE S PREDĽŽENÝMI ČELUŠŤAMI



**STANLEY**  
**FATMAX**

- Indukčne kalené čeluste zaisťujú vysokú pevnosť a odolnosť
- Uvoľnenie čelustí jednoduchým stlačením žltej páčky
- Patentovaný blokovací mechanizmus
- Antikoróznny povlak klieští
- Jednoduché nastavenie čelustí a ich tlaku



STANLEY	dĺžka v mm				Cena bez DPH	Cena s DPH
FMHT0-75438	150	X	4	3253560754389	9,54	11,45
FMHT0-74888	225	X	2	3253560748883	12,46	14,95

## FATMAX® SAMOSVORNÉ KLIESTE S "C" ČELUŠŤAMI



**STANLEY**  
**FATMAX**

- Indukčne kalené čeluste zaisťujú vysokú pevnosť a odolnosť
- Uvoľnenie čelustí jednoduchým stlačením žltej páčky
- Patentovaný blokovací mechanizmus
- Antikoróznny povlak klieští
- Jednoduché nastavenie čelustí a ich tlaku



STANLEY	dĺžka v mm				Cena bez DPH	Cena s DPH
FMHT0-75408	150	X	4	3253560754082	10,96	13,15
FMHT0-74892	280	X	2	3253560748920	20,79	24,95

## UPÍNACIE KLIESTE S OBLÝMI ČELUŠŤAMI

### STANLEY



- Nastavenie čelustí a ich tlaku sa vykonáva vrúbkovaným kolieskom na konci hornej rukoväte, uvoľnenie jednoduchým stlačením žltej páčky

- V čelustiach integrované ostrie na štiepanie drátu
- Kované, frézované čeluste zaisťujú vysokú pevnosť a odolnosť

STANLEY	dĺžka v mm				Cena bez DPH	Cena s DPH
0-84-808	185	X	4	3253560848088	9,88	11,85
0-84-809	225	X	4	3253560848095	11,54	13,85

## UPÍNACIE KLIESTE S PRIAMYMI ČELUŠŤAMI

### STANLEY

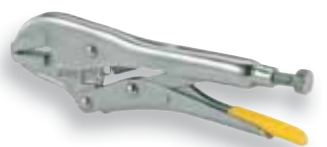

- Kované, frézované čeluste zaisťujú vysokú pevnosť a odolnosť
- Nastavenie čelustí a ich tlaku sa vykonáva vrúbkovaným kolieskom na konci hornej rukoväte, uvoľnenie stlačením žltej páčky

- V čelustiach integrované ostrie na štiepanie drátu
- Chrómovaný povrch – ochrana voči korózii

STANLEY	dĺžka v mm				Cena bez DPH	Cena s DPH
0-84-810	190	X	4	3253560848101	9,88	11,85
0-84-811	225	X	4	3253560848118	12,13	14,55

## UPÍNACIE KLIESTE S PREDLŽENÝMI ÚZKYMI ČELUŠŤAMI

### STANLEY



- Kované, frézované čeluste zaisťujú vysokú pevnosť a odolnosť
- Nastavenie čelustí a ich tlaku sa vykonáva vrúbkovaným kolieskom na konci hornej rukoväte, uvoľnenie stlačením žltej páčky

- V čelustiach integrované ostrie na štiepanie drátu

STANLEY	dĺžka v mm				Cena bez DPH	Cena s DPH
0-84-812	170	X	4	3253560848125	9,29	11,15
0-84-813	215	X	4	3253560848132	9,88	11,85

## UPÍNACIE KLIESTE „C“

### STANLEY



- Čeluste sa uvoľňujú stlačením žltej páčky na spodnej rukoväti - jednoduché otvorenie jednou rukou
- Kované, frézované čeluste zaisťujú vysokú pevnosť a odolnosť
- Chrómovaný povrch klieští

- Nastavenie čelustí a ich tlaku sa vykonáva vrúbkovaným kolieskom na konci hornej rukoväte
- Čelustové doštičky na čape sa náklonom prispôbia tvaru upnutého predmetu

STANLEY	dĺžka v mm				Cena bez DPH	Cena s DPH
0-84-815	170	X	4	3253560848156	11,21	13,45
0-84-816	285	X	4	3253560848163	17,13	20,55

## UPÍNACIE KLIESTE S „V“ SPODNOU ČELUŠŤOU

### STANLEY



- Kované, frézované čeluste zaisťujú vysokú pevnosť a odolnosť
- Chrómovaný povrch klieští
- Nastavenie čelustí a ich tlaku sa vykonáva vrúbkovaným kolieskom na konci hornej rukoväte

- Spodná čelusť do „V“ umožňuje upnutie čiastočne obľých predmetov a trubiek

STANLEY	dĺžka v mm				Cena bez DPH	Cena s DPH
0-84-814	225	X	4	3253560848149	12,13	14,55



## FATMAX® PREVODOVÉ NOŽNICE NA PLECH ERGO



**STANLEY**  
**FATMAX**

- Vhodné na intenzívne využitie, životnosť 50 tisíc pracovných cyklov
- Kované z chróm-molybdénovej ocele, vrúbkované ostrie nožníc zabraňuje klzaniu materiálu v priebehu strihania
- Strihajú valcovanú oceľ do 1,2 mm a nerezovú oceľ do 0,8 mm
- Mechanizmus zabraňujúci zaseknutiu nožníc v strihanom materiáli

- Automatické odblokovanie zámku aretácie jednoduchým stlačením rukoväte
- Vylepšené ergonomické rukoväte znižujú riziko zranenia
- Vyznačená stupnice na čeľusti
- Zvýšená kapacita strihu až 37 mm

STANLEY	dĺžka v mm				Cena bez DPH	Cena s DPH
FMHT73557-0	250, pravé	X	4	3253560735579	18,13	21,75
FMHT73755-0	250, ľavé	X	4	3253560737559	18,13	21,75
FMHT73756-0	250, priame	X	4	3253560737566	18,13	21,75

## FATMAX® PREVODOVÉ NOŽNICE NA PLECH PRIAME



**STANLEY**  
**FATMAX**

- Možnosť strihania hliníka, medi, drátového pletiva, kože a plastov
- Kované z chróm-molybdénovej ocele, vrúbkované ostrie nožníc zabraňuje klzaniu materiálu v priebehu strihania
- Automatické odblokovanie zámku aretácie jednoduchým stlačením rukoväte

- Permanentná identifikačná doštička informujúca o smere strihu
- Sprevodované, na menšiu silu potrebnú k strihaniu
- Strihajú valcovanú oceľ od 0,7 do 1,2 mm
- Bimateriálna ergonomická rukoväť

STANLEY	dĺžka v mm				Cena bez DPH	Cena s DPH
2-14-563	250	X	6	3253562145635	13,13	15,75
2-14-566	300	X	6	3253562145666	15,46	18,55

## FATMAX® PREVODOVÉ NOŽNICE NA PLECH



**STANLEY**  
**FATMAX**

- Možnosť strihania hliníka, medi, drátového pletiva, kože a plastov
- Strihajú valcovanú oceľ od 0,7 do 1,2 mm
- Bimateriálna ergonomická rukoväť
- Automatické odblokovanie zámku aretácie jednoduchým stlačením rukoväte

- Sprevodované, na menšiu silu potrebnú k strihaniu
- Kované z chróm-molybdénovej ocele, vrúbkované ostrie nožníc zabraňuje klzaniu materiálu v priebehu strihania

STANLEY	dĺžka v mm				Cena bez DPH	Cena s DPH
2-14-562	250, ľavé	X	6	3253562145628	13,13	15,75
2-14-564	250, pravé	X	6	3253562145642	13,13	15,75

## FATMAX® PREVODOVÉ NOŽNICE NA PLECH VYHNUTÉ



**STANLEY**  
**FATMAX**

- Možnosť strihania hliníka, medi, drátového pletiva, kože a plastov
- Strihajú valcovanú oceľ do 1,2 mm a nerezovú oceľ do 0,7 mm
- Bimateriálna ergonomická rukoväť

- Vrúbkované ostrie nožníc zabraňuje klzaniu materiálu v priebehu strihania
- Sprevodované, na menšiu silu potrebnú k strihaniu
- Kované z chróm-molybdénovej ocele

STANLEY	dĺžka v mm				Cena bez DPH	Cena s DPH
2-14-567	250, ľavé	X	6	3253562145673	15,46	18,55
2-14-568	250, pravé	X	6	3253562145680	15,46	18,55

## NOŽNICE



**STANLEY**

- Titánové ostrie na dlhú životnosť
- Bimateriálna rukoväť zaručuje komfort pre užívateľa

- Jednodielná konštrukcia čepelí nožníc na väčšiu odolnosť
- Automatické roztváranie pomocou pružiny

STANLEY	dĺžka v mm				Cena bez DPH	Cena s DPH
STHT0-14103	200	X	4	3253560141035	11,63	13,95

## UNIVERZÁLNE NOŽNICE



**STANLEY**

- Zubaté ostrie drží materiál na určenom mieste a poskytuje čistý a presný strih
- Nože nožníc z nerezovej ocele zaručujú dlhú životnosť

- Ergonomické rukoväte poskytujú jednoduché a pohodlné použitie
- Strihajú šnúrky, silné tkaniny, remeny a iné odolné materiály

STANLEY	dĺžka v mm				Cena bez DPH	Cena s DPH
STHT0-14102	240	X	4	3253560141028	8,29	9,95

## MULTIFUNKČNÝ NÁSTROJ 12 V 1



**STANLEY**

- Funkcie nástroja: univerzálne kliešte s vrúbkovanými čelustami, v čelustiach integrované ostrie na strihanie drátov, píłka, malý nôž, veľký nôž, otvárač na konzervy, kliešte s oblými čelustami, 3; 6 a 8mm plochý skrutkovač, križový skrutkovač Phillips a pilník

- Vyrobený z nerezovej ocele

STANLEY	dĺžka v mm				Cena bez DPH	Cena s DPH
0-84-519	170 mm	X	5	3253560845193	16,46	19,75

## MULTIFUNKČNÝ NÁSTROJ 12 V 1



**STANLEY**

- Funkcie nástroja: kliešte, nôž, píłka, nožnice, pilník na drevo a kov, Ph a plochý skrutkovač, meradlo, otvárač fľašiek a konzerv

- Vyrobený z nerezovej ocele

STANLEY	dĺžka v mm				Cena bez DPH	Cena s DPH
STHT0-28111	170 mm	X	6	3253560281113	16,88	20,25

## MULTITOOL 12 V 1 VRÁTANE NOŽA



**STANLEY**

- Multitool 12 v 1

- Zatvárací nôž

STANLEY	popis				Cena bez DPH	Cena s DPH
STHT0-71028	multitool 12 v 1 vrátane noža	X	4	3253560710286	19,79	23,75

## MINIMULTITOOL



**STANLEY**

- Leštený povrch

- Multifunkčný nástroj obsahuje: píľku, kombinačné kliešte, nôž, pilník, otvárač konzerv, skrutkovač Ph1 a 3mm plochý

STANLEY	popis				Cena bez DPH	Cena s DPH
STHT0-70648	minimultitool	X	6	3253560706487	8,71	10,45



# ÚLOŽNÉ SYSTEMY NA NÁRADIE



# TAŠKY NA NÁRADIE

## FATMAX® 18" TAŠKA NA NÁRADIE S OVÁLNYM VRCHNÁKOM

**STANLEY**  
**FATMAX.**



- Veľký úložný priestor – guľatá horná symetrická konštrukcia vytvára prídavný úložný priestor v porovnaní s bežnými taškami
- Vstrekované dno z polypropylénu chráni pred vlhkosťou a znečistením
- Vyrobená z pevnej a odolnej tkaniny s hustotou 600 vlákien
- Zvislé úložné vrecká zaručujú rýchly a jednoduchý prístup k náradiu
- Ergonomický design s ramenným popruhom s vypchávkou a gumenou rukoväťou zaručujú pohodlné prenášanie ťažkých predmetov
- Nosnosť tašky 20 kg

STANLEY	rozmery v cm				Cena bez DPH	Cena s DPH
FMST1-70749	50 x 33 x 31	-	4	3253561707490	64,96	77,95

## FATMAX® TAŠKA PRE INŠTALATÉROV

**STANLEY**  
**FATMAX.**



- Dvojité bočné otváranie – umožňuje oddelenie materiálu, náradie atď.
- Ochranný materiál odolný proti vlhkosti na bokoch tašky
- Ideálne uloženie a ochrana na náradie
- Vonkajšie a vnútorné vrecká zaručujú dokonalé usporiadanie
- Zvislé úložné vrecká zaručujú rýchly a jednoduchý prístup ku každému náradiu a k malým dielom
- Vstrekované dno z polypropylénu zaručuje ochranu pred vlhkosťou a znečistením
- Pevná kovová rukoväť na bezpečné prenášanie
- Nosnosť tašky 20 kg

STANLEY	rozmery v cm				Cena bez DPH	Cena s DPH
FMST1-70719	49 x 30 x 24	-	4	3253561707193	65,79	78,95

## FATMAX® 18" TAŠKA NA NÁRADIE

**STANLEY**  
**FATMAX.**



- Vyrobená z odolných materiálov s hustotou 600 vlákien, ktoré zaručujú vnútornú ochranu proti poškodeniu náradia
- Vstrekované dno z polypropylénu chráni pred vlhkosťou a znečistením
- Otvorený design tašky s veľkým úložným priestorom
- Zvislé úložné vrecká zaručujú rýchly a jednoduchý prístup k náradiu
- Ramenný popruh s vypchávkou a gumenou rukoväťou na pohodlné prenášanie ťažkých predmetov
- Nosnosť tašky 20 kg

STANLEY	rozmery v cm				Cena bez DPH	Cena s DPH
FMST1-71180	49 x 27 x 23	-	4	3253561711800	61,63	73,95

## FATMAX® TAŠKA NA NÁRADIE

**STANLEY**  
**FATMAX.**



- Špeciálny design tašky, výborný prístup k uloženému náradiu
- Veľký úložný priestor napr. pre elektro náradie
- Vstrekované polypropylénové dno chráni obsah pred vlhkosťou a nečistotami
- Ergonomický dizajn s ramenným popruhom
- Nosnosť tašky 20 kg

STANLEY	rozmery v cm				Cena bez DPH	Cena s DPH
FMST1-73607	43 x 28 x 31	-	4	3253561736070	59,38	71,25

## FATMAX® VEĽKÁ TAŠKA NA NÁRADIE NA KOLIESKACH

**STANLEY**  
**FATMAX**



**NOVÉ**

- Vyrobená z pevnej a odolnej tkaniny s hustotou 600 vlákien
- Vstrekované polypropylénové dno chráni obsah pred vlhkosťou a nečistotami
- Odolná teleskopická rukoväť
- Veľký úložný priestor s vnútorným vymieňateľným rozdeľovačom
- Kolieska na jednoduchú manipuláciu

- Ramenný popruh s vypchávkou
- Nosnosť tašky 20 kg



STANLEY	rozmery v cm				Cena bez DPH	Cena s DPH
FMST82706-1	67 x 31 x 31	-	2	3253561827068	83,29	99,95

## FATMAX® TAŠKA NA NÁRADIE QUICK ACCESS

**STANLEY**  
**FATMAX**



- Vyrobená z pevnej a odolnej tkaniny s hustotou 600 vlákien
- Priehradky a vrecká na jednoduchú orientáciu v uloženom náradí
- Extra veľké priehradky a jednoduchým prístupom, možnosť uloženia elektrického náradia, organizéra apod.
- Vstrekované polypropylénové dno chráni obsah pred vlhkosťou a nečistotami

- Náradie nie je súčasťou dodávky
- Obsah 62 l, nosnosť tašky 25 kg



STANLEY	rozmery v cm				Cena bez DPH	Cena s DPH
FMST1-80147	49 x 35 x 29	-	4	3253561801471	83,29	99,95

## FATMAX® TAŠKA NA KOLIESKACH

**STANLEY**  
**FATMAX**



- Vyrobená z pevnej a odolnej tkaniny s hustotou 600 vlákien
- Priehradky a vrecká na jednoduchú orientáciu v uloženom náradí
- Vstrekované polypropylénové dno chráni obsah pred vlhkosťou a nečistotami

- Kolieska na jednoduchú manipuláciu
- Odolná teleskopická rukoväť
- Náradie nie je súčasťou dodávky
- Nosnosť tašky 20 kg



STANLEY	rozmery v cm				Cena bez DPH	Cena s DPH
FMST1-80148	50 x 36 x 41	-	1	3253561801488	89,96	107,95

## STANLEY® TAŠKA NA KOLIESKACH

**STANLEY**



- Vyrobená z pevnej a odolnej tkaniny s hustotou 600 vlákien
- Priehradky a vrecká na jednoduchú orientáciu v uloženom náradí
- Vstrekované polypropylénové dno chráni obsah pred vlhkosťou a nečistotami

- Kolieska na jednoduchú manipuláciu
- Odolná teleskopická rukoväť
- Nosnosť tašky 20 kg

STANLEY	rozmery v cm				Cena bez DPH	Cena s DPH
1-97-515	56 x 44 x 42	-	1	3253561975158	46,46	55,75

## FATMAX® BATOH NA NÁRADIE QUICK ACCESS



**STANLEY**  
**FATMAX**

- Vyrobený z pevnej a odolnej tkaniny s hustotou 600 vlákien
- Miesto na uloženie laptopu
- Veľké priehradky a jednoduchým prístupom, možnosť uloženia elektrického náradia, organizéra
- Vstrekované polypropylénové dno chráni obsah pred vlhkosťou a nečistotami
- Ramenné popruhy a zadná strana batohu čalúnené priedušným materiálom

- Náradie nie je súčasťou dodávky
- Obsah 54 l, nosnosť tašky 25 kg



STANLEY	rozmery v cm				Cena bez DPH	Cena s DPH
FMST1-80144	34 x 47 x 23	-	4	3253561801440	83,29	99,95

## FATMAX® BATOH NA NÁRADIE NA KOLIESKACH



**STANLEY**  
**FATMAX**

- Vyrobený z pevnej a odolnej tkaniny s hustotou 600 vlákien
- Miesto na uloženie laptopu
- Veľké priehradky a jednoduchým prístupom, možnosť uloženia elektrického náradia, organizéra
- Vstrekované polypropylénové dno chráni obsah pred vlhkosťou a nečistotami

- Ramenné popruhy a zadná strana batohu čalúnené priedušným materiálom
- Náradie nie je súčasťou dodávky
- Obsah 54 l, nosnosť tašky 25 kg

STANLEY	rozmery v cm				Cena bez DPH	Cena s DPH
1-79-215	42 x 54 x 21	-	2	3253561792151	65,79	78,95

## STANLEY® BATOH NA NÁRADIE NA KOLIESKACH



**STANLEY**

- Vyrobený z pevnej a odolnej tkaniny s hustotou 600 vlákien
- Vstrekované polypropylénové dno chráni obsah pred vlhkosťou a nečistotami
- Pevná konštrukcia udržuje pri odložení pevný tvar
- Ramenné popruhy a zadná strana batohu čalúnené priedušným materiálom

- Rukoväť a kolieska pre jednoduchú manipuláciu
- Oddelená, vystužená priehradka na uloženie notebooku, elektro náradia, apod.
- Obsah 20 l, nosnosť batohu 15 kg

**NOVÉ**

STANLEY	rozmery v cm				Cena bez DPH	Cena s DPH
STST83307-1	34 x 57 x 20	-	1	3253561833076	58,29	69,95

## FATMAX® BATOH NA NÁRADIE



**STANLEY**  
**FATMAX**

- Vyrobený z pevnej a odolnej tkaniny s hustotou 600 vlákien
- Priehradky a vrecká pre ľahkú orientáciu v uloženom náradí
- Vstrekované polypropylénové dno chráni obsah pred vlhkosťou a nečistotami
- Vyberateľná stena so sponou na opasok a držiaky náradia umožňuje samostatnú manipuláciu s najpoužívanejším náradím

- Pevná konštrukcia udržuje pri odložení stály tvar
- Ramenné popruhy a zadná strana batohu polstrovaná priedušným materiálom
- Oddelená, vystužená priehradka na uloženie notebooku, elektro náradia, apod.
- Obsah 27 l
- Náradie nie je súčasťou dodávky
- Nosnosť batohu 20 kg

STANLEY	rozmery v cm				Cena bez DPH	Cena s DPH
1-95-611	40 x 50 x 21	-	1	3253561956119	59,38	71,25

## STANLEY® BATOH NA NÁRADIE

### STANLEY



- Vyrobený z pevnej a odolnej tkaniny s hustotou 600 vlákien
- Vstrekované polypropylénové dno chráni obsah pred vlhkosťou a nečistotami
- Pevná konštrukcia udržuje pri odložení pevný tvar
- Ramenné popruhy a zadná strana batohu čalúnené priedušným materiálom
- Oddelená, vystužená priehradka na uloženie notebooku, elektro náradia, apod.
- Obsah 20 l, nosnosť batohu 15 kg

STANLEY	rozmery v cm				Cena bez DPH	Cena s DPH
STST1-72335	31 x 48 x 19	-	4	3253561723353	43,29	51,95

## FATMAX® TAŠKA NA LAPTOP A NÁRADIE

### STANLEY FATMAX



- Vyrobená z pevnej a odolnej tkaniny s hustotou 600 vlákien
- Vrecko na laptop (až 15,6")
- Pohodlný ramenný popruh s čalúnením
- Ergonomické gumové opláštenie držadla
- Pevné vodeodolné plastové dno
- Náradie nie je súčasťou dodávky
- Nosnosť tašky 20 kg



STANLEY	rozmery v cm				Cena bez DPH	Cena s DPH
FMST1-80149	43 x 32 x 15	-	4	3253561801495	49,63	59,55

## FATMAX® TAŠKA NA NÁRADIE

### STANLEY FATMAX



- Vyrobená z pevnej a odolnej tkaniny s hustotou 600 vlákien
- Kritické miesta (rohy, hrany) zosilnené kožou
- Pohodlný ramenný popruh s čalúnením
- Ergonomické gumové opláštenie držadiel
- Držadlá prešíte na zvýšenie odolnosti a pevnosti
- Pevné vodovzdorné plastové dno
- Náradie nie je súčasťou dodávky tašky
- Nosnosť tašky 20 kg

STANLEY	rozmery v cm				Cena bez DPH	Cena s DPH
1-93-950	46 x 31 x 21	-	4	3253561939501	33,63	40,35

## FATMAX® TAŠKA – ORGANIZÉR NA NÁRADIE

### STANLEY FATMAX



- Veľmi odolný – použitý materiál poskytuje uloženému náradu maximálnu ochranu
- Ľahký prístup k náradu vďaka jeho uloženiu vo vzpriamenej polohe
- Zosilnená konštrukcia – plastové krytie hrán znižuje opotrebenie
- Ergonomický – pogumovaná rukoväť a ramenný popruh s výplňou
- Vďaka „A“-rámovej konštrukcii je možné jeho postavenie na podlahu či zavesenie na vrchol rebríka
- Náradie nie je súčasťou dodávky organizéra
- Nosnosť tašky 20 kg

STANLEY	rozmery v cm				Cena bez DPH	Cena s DPH
1-94-231	49 x 27 x 23	-	2	3253561942310	62,46	74,95

Do vypredania zásob



## FATMAX® 20" TAŠKA NA NÁRADIE S VRCHNÁKOM

**STANLEY**  
**FATMAX**



- Striekané polypropylénové dno, chráni obsah pred vlhkom a nečistotami
- Vyrobená z pevnej a odolnej tkaniny s hustotou 600 vlákien
- Vnútorne vrecká napr. na batérie k elektrickému náradu
- Vrecká na uloženie osobných vecí
- Možnosť uzatvorenia tašky vrchnákom, čím sa chráni elektrické a ručné náradia
- Nosnosť tašky 20 kg

STANLEY	rozmery v cm				Cena bez DPH	Cena s DPH
1-79-213	49 x 31 x 28	-	1	3253561792137	65,79	78,95

## FATMAX® PREPRAVKA NA NÁRADIE QUICK ACCESS

**STANLEY**  
**FATMAX**



- Vyrobená z pevnej a odolnej tkaniny s hustotou 600 vlákien
- Veľmi pevná a odolná kovová rukoväť
- Pútka na pripevnenie vodováhy
- Vnútorne priehradky a oká na uloženie drobného materiálu
- Ergonomické gumové opláštenie držadla
- Vstrekované polypropylénové dno chráni obsah pred vlhkosťou a nečistotami
- Roztvárateľné bočné priehradky na jednoduchý prístup k náradu
- Náradie nie je súčasťou dodávky
- Obsah 32 l, nosnosť prepravky 25 kg



STANLEY	rozmery v cm				Cena bez DPH	Cena s DPH
FMST1-80146	50 x 30 x 36	-	4	3253561801464	83,29	99,95

## FATMAX® OTVORENÁ PREPRAVKA NA NÁRADIE

**STANLEY**  
**FATMAX**



- Vyrobená z pevnej a odolnej tkaniny s hustotou 600 vlákien
- Veľmi pevná a odolná rukoväť
- Odolný nylonový kryt schránky na pítku chvostovku so zaistením pomocou suchého zipsu
- Pogumované pútka na pripevnenie vodováhy
- Vnútorne pružné oká na uloženie náradia
- Ergonomické gumové opláštenie držadla
- Pevné vodovzdorné plastové dno
- Obsah 21,5 l, nosnosť prepravky 20 kg

STANLEY	rozmery v cm				Cena bez DPH	Cena s DPH
1-93-951	47 x 35 x 20	-	4	3253561939518	41,63	49,95

## STANLEY® 18" OTVORENÁ PREPRAVKA

**STANLEY**



- Vyrobená z pevnej a odolnej tkaniny s hustotou 600 vlákien
- Veľmi pevná a odolná rukoväť
- Vnútorne pružné oká na uloženie náradia
- Ergonomické gumové opláštenie držadla
- Pevné vodovzdorné plastové dno
- Nosnosť prepravky 15 kg

STANLEY	rozmery v cm				Cena bez DPH	Cena s DPH
STST1-70712	47 x 34 x 23	-	2	3253561707124	39,96	47,95

## STANLEY® HLBOKÁ TAŠKA NA NÁRADIE

### STANLEY



- Vyrobená z odolného materiálu s hustotou 600 vlákien
- Ramenný popruh pre ľahké prenášanie
- Vrecká pre jednoduché a bezpečné uloženie vecí

- Nástroje nie je súčasťou dodávky
- Nosnosť tašky 15 kg

STANLEY	rozmery v cm				Cena bez DPH	Cena s DPH
STST1-73615	32 x 24 x 21	-	4	3253561736155	23,13	27,75

## STANLEY® 16" TAŠKA

### STANLEY



- Vyrobená z odolného materiálu s hustotou 600 vlákien, odolná voči opotrebeniu
- Po otvorení zostáva široký vkladací otvor - sám sa nezatvára, čo uľahčuje prístup k obsahu
- Množstvo vnútorných a vonkajších vreciek uľahčuje organizáciu obsahu
- Nastaviteľný ramenný popruh pre ľahšie prenášanie

- Kryté predné vrecko umožňuje bezpečné uloženie drobností a osobných vecí
- Pevná, zosilnená plastová základňa chráni obsah pred vlhkosťou a nečistotami
- Nosnosť tašky 15 kg

STANLEY	rozmery v cm				Cena bez DPH	Cena s DPH
1-96-183	45 x 28 x 24	-	4	3253561961830	22,46	26,95

## STANLEY® 16" VIACÚČELOVÁ TAŠKA

### STANLEY



- Vyrobená z odolného materiálu s hustotou 600 vlákien, odolná voči opotrebeniu
- Množstvo vnútorných a vonkajších vreciek uľahčuje organizáciu obsahu
- Kryté predné vrecko umožňuje bezpečné uloženie drobností a osobných vecí

- Zosilnené pevné rohy
- Oddelené priehľadné vrecko udržuje dokumenty v suchu a čistote
- Pevná, zosilnená plastová základňa chráni obsah pred vlhkosťou a nečistotami
- Nosnosť tašky 15 kg

STANLEY	rozmery v cm				Cena bez DPH	Cena s DPH
1-96-193	44 x 26 x 25	-	4	3253561961939	28,13	33,75

## OTVORENÁ TAŠKA NA NÁRADIE

### STANLEY



- Otvorený dizajn umožňuje rýchly prístup k vášmu ručnému náradu
- Zvislé úložné vrecká a pútka zaručujú maximálne usporiadanie a prístupnosť

- Úložný priestor na vrtáky a malé diely
- Nástroje nie je súčasťou dodávky
- Nosnosť tašky 15 kg



STANLEY	rozmery v cm				Cena bez DPH	Cena s DPH
STST1-70718	32 x 20 x 26	-	4	3253561707186	26,46	31,75

## 12" TAŠKA NA NÁRADIE

### STANLEY



- Vyrobená z pevnej a odolnej tkaniny s hustotou 600 vlákien
- Vrecko zo sieťovaného materiálu pre drobné osobné potreby
- 8 vnútorných a 2 vonkajšie vrecká
- Náradie nie je súčasťou dodávky tašky

STANLEY	rozmery v cm				Cena bez DPH	Cena s DPH
1-93-330	30 x 25 x 13	-	2	3253561933301	12,13	14,55

## VINYLOVÉ ROLOVACIE PÚZDRO

### STANLEY



- Vyrobené z pevnej a odolnej tkaniny s hustotou 600 vlákien
- Umožňuje bezpečne uloženie 12 ks náradia
- Oddelená časť uzatvárateľná na zip
- Náradie nie je súčasťou dodávky

STANLEY	rozmery v cm				Cena bez DPH	Cena s DPH
1-93-601	65 x 1 x 39	-	12	3253561936012	7,63	9,15

## 9" OPASKOVÉ PÚZDRO

### STANLEY



- Vyrobené z pevnej a odolnej tkaniny s hustotou 600 vlákien
- Dvojvrstvová štruktúra zvyšujúca pevnosť
- Kovové silné nity zvyšujú odolnosť a pevnosť, predlžujú životnosť výrobku
- Dve bočné vrecká vhodné na uloženie náradia s potrebou rýchleho prístupu
- Veľké stredné vrecko vhodné aj na uloženie malého organizéra

STANLEY	rozmery v cm				Cena bez DPH	Cena s DPH
1-93-329	16 x 24 x 11	-	12	3253561933295	9,88	11,85

## FATMAX® VESTA NA NÁRADIE

### STANLEY FATMAX



- Úložné priestory na náradie zaručujú jednoduché prenášanie a rýchly prístup k najčastejšie používanému náradiu
- Nastaviteľné ramenné popruhy poskytujú maximálny komfort a bezpečné nosenie
- Priedušná sieťovina umožňuje prechod vzduchu, čo zaručuje pohodlné celodenné použitie, a to i v horúcom počasi
- Univerzálna veľkosť vhodná pre všetkých, s úplne nastaviteľnými bočnými popruhmi
- Reflexné pásy zaručujú lepšiu viditeľnosť a bezpečnosť
- Náradie nie je súčasťou dodávky

STANLEY	rozmery v cm				Cena bez DPH	Cena s DPH
FMST1-71181	47 x 58 x 7	-	2	3253561711817	52,88	63,45

## STANLEY® KOŽENÁ SÚPRAVA VRECIEK S OPASKOM



**STANLEY**

- Vyrobená z veľmi kvalitnej kože
- Vhodné na intenzívne používanie - bezpečnostné nity, očka s antikoroziou ochranou
- Púzdra na náradie a vrecká na klinge
- Držiak na kladivo
- Vrecko na meter
- Spona s dvomi hrotmi zabezpečuje pevné a bezpečné zapnutie opasku

STANLEY	rozmery v cm				Cena bez DPH	Cena s DPH
STST1-80113	145 x 9 x 26	X	2	3253561801136	49,63	59,55

## STANLEY® KOŽENÉ VRECKO NA NÁRADIE SO ZÁVESOM NA KLADIVO



**STANLEY**

- Vyrobené z veľmi kvalitnej kože
- Vhodné na intenzívne používanie - bezpečnostné nity, očka s antikoroziou ochranou
- Púzdra na náradie a vrecká na klinge
- Záves na kladivo
- Možnosť pripevnenia na opasok

STANLEY	rozmery v cm				Cena bez DPH	Cena s DPH
STST1-80114	28 x 9 x 25	X	2	3253561801143	26,46	31,75

## STANLEY® VIACÚČELOVÉ KOŽENÉ VRECKO NA NÁRADIE



**STANLEY**

- Vyrobené z veľmi kvalitnej kože
- Vhodné na intenzívne používanie - bezpečnostné nity, očka s antikoroziou ochranou
- Púzdra na náradie a vrecká na klinge
- Pútko na zvinovací meter
- Možnosť pripevnenia na opasok

STANLEY	rozmery v cm				Cena bez DPH	Cena s DPH
STST1-80116	30 x 7 x 33	X	2	3253561801167	26,46	31,75

## STANLEY® ZÁVES NA KLADIVO



**STANLEY**

- Vyrobené z veľmi kvalitnej kože
- Vhodné na intenzívne používanie - bezpečnostné nity, očka s antikoroziou ochranou
- Možnosť pripevnenia na opasok

STANLEY	rozmery v cm				Cena bez DPH	Cena s DPH
STST1-80117	12 x 7 x 17	X	2	3253561801174	5,96	7,15

## STANLEY® KOŽENÉ PÚZDRO NA VŔTAČKU



**STANLEY**

- Vyrobené z veľmi kvalitnej kože
- Vhodné na intenzívne používanie - bezpečnostné nity, očka s antikoroziou ochranou
- Možnosť pripevnenia na opasok
- Vrecká na vŕtáky

STANLEY	rozmery v cm				Cena bez DPH	Cena s DPH
STST1-80118	16 x 6 x 32	X	2	3253561801181	23,13	27,75

## STANLEY® KOŽENÝ OPASOK

### STANLEY



- Vyrobené z veľmi kvalitnej kože
- Vhodné na intenzívne používanie - bezpečnostné nity, očká s antikoroúznou ochranou

- Odolná kovová pracka

STANLEY	rozmery v cm				Cena bez DPH	Cena s DPH
STST1-80119	130 x 2,5 x 6,5	X	2	3253561801198	23,13	27,75

## STANLEY® OPASOK NA NÁRADIE

### STANLEY



- Vyrobený z odolného materiálu s hustotou 600 vlákien, odolný voči opotrebeniu
- Vrecká rôznych veľkostí a očka umožňujúce ľahké rozdelenie náradia
- Veľkosť a štruktúra úložných otvorov zodpovedá potrebe rýchleho a jednoduchého prístupu k obsahu

- V tomto opasku máte náradie vždy po ruke
- Špeciálne vrecko na zvinovací meter
- Kovové oko pre zavesenie kladiva
- Ergonomické čalúnenie vnútornej strany pre bezpečie a pohodlie užívateľa

STANLEY	rozmery v cm				Cena bez DPH	Cena s DPH
1-96-178	60 x 26 x 8	-	4	3253561961786	18,54	22,25

## STANLEY® VRECKO NA OSOBNÉ VECI

### STANLEY



- Praktické vrecko na bezpečné uloženie osobných vecí
- Vyrobené z odolného materiálu s hustotou 600 vlákien
- Veľké, zipsom uzatvárateľné vrecko

- Vrecúško na GPS / mobilný telefón
- Vhodné na bezpečné uloženie všetkých dôležitých osobných vecí - peňaženku, kľúče, mapu apod.
- Možnosť pripevnenia na opasky rôznych veľkostí

STANLEY	rozmery v cm				Cena bez DPH	Cena s DPH
1-96-179	24 x 16 x 6	-	4	3253561961793	7,21	8,65

## STANLEY® VRECKO NA NÁRADIE

### STANLEY



- Vyrobené z odolného materiálu s hustotou 600 vlákien, odolné voči opotrebeniu
- Vačky rôznych veľkostí a očka umožňujúce ľahké rozdelenie náradia
- Veľkosť a štruktúra úložných otvorov zodpovedá potrebe rýchleho a jednoduchého prístupu k obsahu

- Vaše náradie máte vždy po ruke
- Kovové oko na zavesenie kladiva
- Ergonomické čalúnenie vnútornej strany pre bezpečie a pohodlie užívateľa

STANLEY	rozmery v cm				Cena bez DPH	Cena s DPH
1-96-181	24 x 33 x 8	-	4	3253561961816	9,88	11,85

# POJAZDNÉ BOXY

## FATMAX® KOVOPLASTOVÝ POJAZDNÝ MONTÁŽNY BOX

**STANLEY**  
**FATMAX**



- 20" plne oddeliteľný box s vnútornou priehradkou
- Veľké nerezové uzávery s otvorními pre visiaci zámok
- 2 hlboké 4" zásuvky s pojazdní z guľôčkových ložísk
- Veľký spodní diel umožňuje uloženie rozmerného náradia (elektrického apod.)
- Veľmi odolné 7" kolieska uľahčujú priechod terénom

- Systém rozkladania umožňuje úplne vysunutie zásuviek
- Nosnosť 50 kg



STANLEY	rozmery v cm				Cena bez DPH	Cena s DPH
1-95-622	57 x 90 x 39	-	1	3253561956225	179,13	214,95

## KOVOPLASTOVÝ POJAZDNÝ MONTÁŽNY BOX

**STANLEY**



- 20" plne oddeliteľný box s vnútornou priehradkou
- Veľké nerezové uzávery s otvorními pre visiaci zámok
- Hlboká 4" zásuvka s pojazdom z guľôčkových ložísk
- Veľký spodní diel umožňuje uloženie rozmerného náradia (elektrického apod.)

- Systém rozkladania umožňuje úplne vysunutie zásuvky
- Veľmi odolné 7" kolieska uľahčujú priechod terénom
- Nosnosť 30 kg

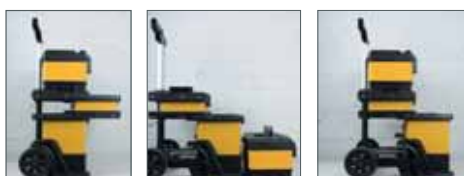

STANLEY	rozmery v cm				Cena bez DPH	Cena s DPH
1-95-621	57 x 73 x 39	-	1	3253561956218	151,63	181,95

## STANLEY® QUICKLINK ROLLING WORKSHOP

**STANLEY**



- Rozkladací pojazdný box, samostatne prenosný hlboký i plytký box
- Stredný hlboký box obsahuje vynímateľnú priehradku. Spodný diel poskytuje dostatočný priestor napr. pre elektro náradie
- Odolné pracky, kombinácia plast a kov
- Systém automatického stohovania boxov
- Odolná hliníková teleskopická rukoväť umožňuje nastavenie niekoľkých výšok
- Pri zásuvkách sú použité guľôčkové ložiská

- Veľmi odolné 7" kolieska uľahčujú priechod terénom
- Nosnosť 45 kg



STANLEY	rozmery v cm				Cena bez DPH	Cena s DPH
STST83319-1	55 x 74 x 40	-	1	3253561833199	112,46	134,95

**NOVÉ**

## STANLEY® ROLLING WORKSHOP S BOXOM A ZÁSUVKOU

### STANLEY



- Rozkladací pojazdný box, samostatne prenosný box aj zásuvky
- Horný 19" má jednu zásuvku, je uzamykateľný. Prostredný diel sa skladá z mäkkej a hlbkej zásuvky. Spodný diel poskytuje dostatočný priestor napr. pre elektro náradie
- Odolná hliníková teleskopická rukoväť umožňuje nastavenie niekoľkých výšok

- Pri zásuvkách sú použité guľčkové ložiská
- Veľmi odolné 7" kolieska uľahčujú priebeh terénom
- Nosnosť 35 kg



STANLEY	rozmery v cm				Cena bez DPH	Cena s DPH
1-79-206	49 x 89 x 35	-	1	3253561792069	129,96	155,95

## STANLEY® ROLLING WORKSHOP S BOXOM

### STANLEY



- Rozkladací pojazdný box, samostatne prenosný box aj zásuvky
- Horný 19" má jednu zásuvku, je uzamykateľný. Spodný diel poskytuje dostatočný priestor napr. pre elektro náradie
- Odolná hliníková teleskopická rukoväť umožňuje nastavenie niekoľkých výšok
- Pri zásuvkách sú použité guľčkové ložiská

- Veľmi odolné 7" kolieska uľahčujú priebeh terénom
- Nosnosť 35 kg



STANLEY	rozmery v cm				Cena bez DPH	Cena s DPH
STST1-70344	49 x 77 x 35	-	1	3253561703447	109,13	130,95

## IML POJAZDNÝ BOX NA NÁRADIE

### STANLEY



- Veľký box na náradie s vyberateľnou priehradkou – maximálny skladovací objem
- 2 v 1 – za niekoľko sekúnd je možné rozdeliť na dve samostatné časti
- Otočná priehradka a krytý organizér pre malé súčiastky

- Veľké kolesá – pre hladký pohyb po nerovnom povrchu
- Nová rukoväť – odolná jednodielna plastová konštrukcia
- Bočné kovové pracky – pevné, odolné, uzamykateľné, ľahko sa s nimi manipuluje
- Nosnosť 20 kg

STANLEY	rozmery v cm				Cena bez DPH	Cena s DPH
1-93-968	47 x 62 x 30	-	2	3253561939686	49,63	59,55

## STANLEY® WORKCENTER 3 V 1

### STANLEY



- Odnímateľný vrchný box na náradie s priehradkami na drobné súčiastky
- Odnímateľný stredný diel - organizér
- Spodný diel s veľkým úložným priestorom, 7" odolné kolieska

- Výklopná rukoväť pre jednoduchší pohyb s boxom
- Veľké kovové klipsy spájajú jednotlivé diely
- Nosnosť 24 kg

STANLEY	rozmery v cm				Cena bez DPH	Cena s DPH
1-70-326	47 x 62 x 30	-	2	3253561703263	56,04	67,25

## STANLEY® WORKCENTER 2 V 1

### STANLEY



- Odnímateľný vrchný box na náradie s priehradkami na drobné súčiastky
- Spodný diel s veľkým úložným priestorom, 7" odolné kolieska

- Výklopná rukoväť pre jednoduchší pohyb s boxom
- Veľké kovové klipsy spájajú jednotlivé diely
- Nosnosť 24 kg

STANLEY	rozmery v cm				Cena bez DPH	Cena s DPH
1-70-327	47 x 57 x 30	-	2	3253561703270	49,63	59,55

## POJAZDNÝ BOX

### STANLEY FATMAX



- Kapacita boxu 240 l
- Kovové koľajničky pre možnosť pripútania ďalšieho boxu či materiálu pri transporte
- Vode a prachu odolný IP 65
- Veľké kolieska (7") pre dobrú priechodnosť terénom, bimateriálová teleskopická rukoväť

- Kovové nerezové pracky s očkami pre uzamknutie boxu visiacim zámkom
- Nosnosť 70 kg

STANLEY	rozmery v cm				Cena bez DPH	Cena s DPH
FMST1-75531	99 x 59 x 62	-	1	3253561755316	142,46	170,95

## MOBILE JOBCHES™ S INTEGROVANÝM ZÁMKOM

### STANLEY



- 189 l úžitkového priestoru
- Zasúvací ťažná rukoväť s gumovým obložením v mieste držania
- Vyberateľná priehradka na náradie – zapadá do vysunutej rukoväti
- Veľké kolieska pre dobrú priechodnosť v teréne

- Zámka integrovaná do vrchnáka pre zlepšenie zabezpečenia obsahu proti odcudzeniu
- Náradie nie je súčasťou dodávky
- Nosnosť 50 kg

STANLEY	rozmery v cm				Cena bez DPH	Cena s DPH
1-93-278	95 x 59 x 58	-	2	3253561932786	135,79	162,95

## FATMAX® PROMOBILE JOBCHES™

### STANLEY FATMAX



- 113 l úžitkového priestoru
- Pružinové držiaky na upevnenie vodovahy a píly chvostovky
- Výsuvné vertikálne priehradky na náradie
- Gumové tesnenie pod vrchnákom boxu chráni obsah pred vodou
- Veľké kolieska pre dobrú priechodnosť v teréne
- 1/3 prenosná priehradka na ukladanie a samostatnú manipuláciu s drobnejším náradím

- Zámok integrovaný do konštrukcie vrchnáku na zlepšenie zabezpečenia obsahu proti odcudzeniu
- „V“ žliabok vo vrchnáku na založenie latí apod. pri rezaní
- Teleskopická zasúvací ťažná rukoväť
- Rukoväť na opačnej strane uľahčuje manipuláciu dvomi osobami
- Nosnosť 50 kg

STANLEY	rozmery v cm				Cena bez DPH	Cena s DPH
1-94-850	91 x 52 x 43	-	1	3253561948503	142,46	170,95

## FATMAX® PROFESIONÁLNY POJAZDNÝ BOX

### STANLEY FATMAX



- Profesionálny vodoodolný pojazdný box s IP54
- Kombinácia polypropylénového boxu s kovovými doplnkami, napr. rukoväť a pracky
- Veľké kolieska (7") pre dobrú priechodnosť terénom

- Kovové pútko u praciek pre možnosť pripútania ďalšieho boxu popruhom
- Prenosná priehradka na drobné náradie
- 90 l úžitkového priestoru, nosnosť 50 kg

STANLEY	rozmery v cm				Cena bez DPH	Cena s DPH
FMST1-73601	75 x 52 x 45	-	1	3253561736018	101,63	121,95



**MOBILE JOBCHEST™ S KOVOVÝMI PETLICAMI**
**STANLEY**

- Zasúvacia ťažná rukoväť s gumovým obložením v mieste držania
- 90 l úžitkového priestoru
- Veľké kolieska (15,2 cm) pre dobrú priechodnosť v teréne
- Veľké niklované petlice s očkami pre visiaci zámok
- „V“ žliabok vo vrchnáku na založenie latí, rúrok a pod. pri rezaní
- Nástroje nie je súčasťou dodávky
- Nosnosť 50 kg

STANLEY	rozmery v cm				Cena bez DPH	Cena s DPH
1-92-978	76 x 49 x 48	-	2	3253561929786	96,63	115,95

**POJAZDNÝ BOX PRE REMESELNÍKOV**
**STANLEY**

- Úložný priestor s organizérom vo vrchnáku boxu umožňuje uloženie malých dielov a príslušenstva
- Hlboká prenosná priehradka s vyberateľným zvislým úložným priestorom na prenášanie a uloženie elektrického a ručného náradia
- Tvarovaná kovová ťažná rukoväť zaručuje pohodlné manévrovanie
- Bimateriálna rukoväť na hornom kryte
- Veľký úložný priestor s objemom 57 litrov
- Centrálna západka sa otvára jedným dotykom a umožňuje rýchly a ľahký prístup
- Drážka v tvare V vo vrchnáku boxu na rezanie materiálov
- Nosnosť 50 kg



STANLEY	rozmery v cm				Cena bez DPH	Cena s DPH
STST1-70715	62 x 42 x 38	-	2	3253561707155	73,29	87,95

**PRO POJAZDNÝ BOX NA NÁRADIE**
**STANLEY**

- Mobilný box na nástroje pre ľahké ukladanie a prevážanie veľkého náradia a materiálu
- Veľké niklované petlice s očkom na visiaci zámok
- Vo vrchnáku 2 organizéry so 4 vyberateľnými vamičkami
- Vyberateľná priehradka na časť náradia
- Zasúvacia ťažná rukoväť, veľké kolieska pre dobrú priechodnosť v teréne
- „V“ žliabok vo vrchnáku na založenie latí, rúrok apod. pri rezaní
- Nástroje nie je súčasťou dodávky
- Nosnosť 35 kg

STANLEY	rozmery v cm				Cena bez DPH	Cena s DPH
1-92-904	61 x 38 x 42	-	2	3253561929045	59,38	71,25

**POJAZDNÝ BOX NA NÁRADIE S ORGANIZÉROM**
**STANLEY**

- Vynímateľný organizér na prenášanie drobného náradia
- Trvanlivé logo výrobcu vytlačené do plastového vrchnáku
- Mobilný box na nástroje pre ľahké ukladanie a prevážanie veľkého náradia a materiálu
- 2/3 veľkosť vynímateľnej priehradky na nástroje
- „V“ žliabok vo vrchnáku pre založenie latí, trubiek apod. pri rezaní
- 65 l úžitkového priestoru
- Nosnosť 35 kg

STANLEY	rozmery v cm				Cena bez DPH	Cena s DPH
1-97-503	62 x 43 x 38	-	2	3253561975035	60,79	72,95

## FATMAX® PRO-STACK™ BOXY S VEĽKOU RUKOVÄŤOU A ORGANIZÉROM



**STANLEY**  
**FATMAX**



**NOVE**

- Vhodné na uloženie elektrického náradia
- Integrovaný organizér vo vrchnáku boxu na drobné náradie
- Odolné nerezové pracky
- Veľká hliníková rukoväť pre jednoduchú manipuláciu
- Očko pre visiací zámok
- FMST1-71967 box obsahuje i penovú vložku
- Nosnosť: 30 kg

STANLEY	rozmery v cm				Cena bez DPH	Cena s DPH
FMST1-71967	44 x 18 x 33	-	1	3253561719677	46,46	55,75
FMST75503-1	44 x 18 x 33	-	1	3253561755033	35,79	42,95

## FATMAX® PRO-STACK™ BOXY



**STANLEY**  
**FATMAX**



**NOVÉ**

- Vhodné na uloženie ručného i elektrického náradia
- Odolné nerezové pracky
- Bimateriálna rukoväť pre vyšší komfort
- Očko pre visiací zámok
- FMST1-71966 box obsahuje i penovú vložku
- Nosnosť: 30 kg

STANLEY	rozmery v cm				Cena bez DPH	Cena s DPH
FMST1-71966	44 x 16 x 33	-	1	3253561719660	39,96	47,95
FMST1-75502	44 x 16 x 33	-	1	3253561755026	29,13	34,95

## FATMAX® PRO-STACK™ HLBOKÁ ZÁSUVKA



**STANLEY**  
**FATMAX**



- Vhodné na uloženie ručného náradia a príslušenstva
- 4 malé a 2 veľké vyberateľné priehradky
- Bimateriálna rukoväť pre vyšší komfort
- Nosnosť: 7,5 kg

STANLEY	rozmery v cm				Cena bez DPH	Cena s DPH
FMST1-71968	44 x 18 x 32	-	1	3253561719684	46,46	55,75

## FATMAX® PRO-STACK™ 2 ZÁSUVKY



**STANLEY**  
**FATMAX**



- Vhodné na uloženie príslušenstva
- 2 zásuvky s vyberateľnými prepážkami
- Bimateriálna rukoväť pre vyšší komfort
- Nosnosť: 7,5 kg

STANLEY	rozmery v cm				Cena bez DPH	Cena s DPH
FMST1-71969	44 x 18 x 32	-	1	3253561719691	56,04	67,25

## FATMAX® PRO-STACK™ HLBOKÝ BOX



**STANLEY**  
**FATMAX**



- Vhodné na uloženie ručného i elektrického náradia
- Vynímateľná priehradka na náradie
- Odolné nerezové pracky
- Bimateriálna rukoväť pre vyšší komfort
- Očko pre visiací zámok
- Nosnosť: 30 kg

STANLEY	rozmery v cm				Cena bez DPH	Cena s DPH
FMST1-71971	44 x 30 x 33	-	1	3253561719714	36,88	44,25

## FATMAX® PRO-STACK™ HLBOKÝ BOX S VEĽKOU RUKOVÄŤOU



**STANLEY**  
**FATMAX**

- Vhodné na uloženie ručného i elektrického náradia
- Vynímateľná priehradka na náradie
- Odolné nerezové pracky

- Veľká hliníková rukoväť pre jednoduchú manipuláciu
- Očko pre visiaci zámok
- Nosnosť: 30 kg



STANLEY	rozmery v cm				Cena bez DPH	Cena s DPH
FMST1-75796	44 x 32 x 34	-	1	3253561757969	49,63	59,55

## FATMAX® PRO-STACK™ PREPRAVKA



**STANLEY**  
**FATMAX**

- Vhodné na uloženie ručného i elektrického náradia
- Jednoduchý prístup k náradiu

- Skládacia bimateriálna rukoväť pre vyšší komfort
- Nosnosť: 20 kg



STANLEY	rozmery v cm				Cena bez DPH	Cena s DPH
FMST1-75794	44 x 28 x 32	-	1	3253561757945	26,46	31,75

## FATMAX® PRO-STACK™ BOX COMBO



**STANLEY**  
**FATMAX**

- Vhodné na uloženie ručného i elektrického náradia
- Horný box obsahuje penovú vložku, spodný diel má dve zásuvky s vyberateľnými prepážkami
- Odolné nerezové pracky

- Bimateriálna rukoväť pre vyšší komfort
- Očko pre visiaci zámok
- Nosnosť: 30 kg



STANLEY	rozmery v cm				Cena bez DPH	Cena s DPH
FMST1-71981	44 x 34 x 33	-	1	3253561719813	78,54	94,25

## FATMAX® PRO-STACK™ ORGANIZÉR



**STANLEY**  
**FATMAX**

- Vhodné na uloženie náradia a príslušenstva
- Transparentný vrchnák z polykarbonátu - prakticky nerozbitný
- Odolné nerezové pracky

- Obsahuje 10 vyberateľných priehradiek rôznych veľkostí
- Nosnosť: 20 kg



**NOVE**

STANLEY	rozmery v cm				Cena bez DPH	Cena s DPH
FMST82967-1	44 x 12 x 33	-	1	3253561829673	38,54	46,25

## FATMAX® PRO-STACK™ OTVORENÁ PREPRAVKA



**STANLEY**  
**FATMAX**

- Vyrobená z pevnej a odolnej tkaniny s hustotou 600 vlákien
- Veľmi pevná a odolná rukoväť
- Predné vrecko na uloženie osobných vecí
- Ramenný popruh s vypchávkou pre pohodlné prenášanie ťažkých predmetov

- Vnútorne oká na uloženie náradia
- Zvislé úložné vrecká pre jednoduchý prístup k náradiu
- Vstrekované dno z polypropylénu chráni pred vlhkosťou a znečistením
- Nosnosť: 30 kg

**NOVE**



STANLEY	rozmery v cm				Cena bez DPH	Cena s DPH
FMST83296-1	45 x 25 x 35	-	1	3253561832963	51,63	61,95

## FATMAX® PRO-STACK™ TAŠKA NA NÁRADIE



**STANLEY**  
**FATMAX**

- Vyrobená z pevnej a odolnej tkaniny s hustotou 600 vlákien
- Vstrekované dno z polypropylénu chráni pred vlhkosťou a znečistením
- Predné vrecko na uloženie osobných vecí
- Otvorený dizajn tašky s veľkým úložným priestorom

- Zvislé úložné vrecká pre jednoduchý prístup k náradiu
- Ramenný popruh s vypchávkou pre pohodlné prenášanie ťažkých predmetov
- Nosnosť: 30 kg

**NOVE**



STANLEY	rozmery v cm				Cena bez DPH	Cena s DPH
FMST83297-1	45 x 25 x 30	-	1	3253561832970	61,63	73,95

## FATMAX® PRO-STACK™ VOZÍK



**STANLEY**  
**FATMAX**

- Odolná hliníková konštrukcia s teleskopickou rukoväťou

- Veľká zadná kolieska uľahčujú príchod terénom
- Nosnosť: 100 kg



STANLEY	rozmery v cm				Cena bez DPH	Cena s DPH
FMST1-72363	55 x 104 x 59	-	1	3253561723636	149,13	178,95

## FATMAX® PRO-STACK™ HLBOKÝ BOX S TELESKOPICKOU RUKOVÄŤOU



**STANLEY**  
**FATMAX**

- Vhodné na uloženie ručného i elektrického náradia
- Veľké kolieska uľahčujú príchod terénom
- Teleskopická rukoväť
- Vynímateľná priehradka na náradie

- Odolné nerezové pracky
- Bimateriálna rukoväť pre vyšší komfort
- Očko pre visiaci zámok
- Nosnosť: 50 kg



STANLEY	rozmery v cm				Cena bez DPH	Cena s DPH
FMST1-75753	51 x 100 x 44	-	1	3253561757532	75,79	90,95

**FATMAX® PRO-STACK™ VEŽ 4 V 1**

**STANLEY  
FATMAX**

- Súprava obsahuje: organizér, hlbokú zásuvku, box bez penovej vložky, hlboký box a podvozok
- Vhodné do garáží a dielní

- Jednoduchá manipulácia na pevnom a rovnom povrchu
- Nosnosť: 100 kg



STANLEY	rozmery v cm				Cena bez DPH	Cena s DPH
FMST1-80107	55 x 81 x 46	-	1	3253561801075	224,96	269,95

**FATMAX® PRO-STACK™ PODVOZOK**

**STANLEY  
FATMAX**

- Umožňuje stohovanie boxov Pro-Stack™
- Vhodné do garáží a dielní
- Jednoduchá manipulácia na pevnom a rovnom povrchu

- Nosnosť: 100 kg



STANLEY	rozmery v cm				Cena bez DPH	Cena s DPH
FMST1-71972	49 x 18 x 44	-	1	3253561719721	65,79	78,95

**FATMAX® KUFRE NA NÁRADIE PRE ÚDRŽBÁROV**

**STANLEY  
FATMAX**

- Konštrukcia zo sklolaminátu
- Odolná ergonomická rukoväť
- Kovové nerezové pracky a oká pre uzamknutie boxu visiacim zámkom
- Vyberateľné rozdeľovníky pre maximálnu flexibilitu pracovného úložiska

- FMST1-72383 - kufor na náradie s kolieskami a teleskopickou rukoväťou

STANLEY	popis				Cena bez DPH	Cena s DPH
FMST1-71943	51 x 41 x 22 cm	-	1	3253561719431	83,29	99,95
FMST1-72383	56 x 41 x 25 cm	-	1	3253561723834	149,13	178,95

**FATMAX® PROFESIONÁLNE VODOTESNÉ BOXY NA NÁRADIE**
**STANLEY  
FATMAX**

- Konštrukcia zo štruktúrovaného plastu – veľmi odolná aj pri nízkych teplotách
- Kovové antikorové pracky s očkami na uzamknutie boxu visiacim zámkom

- Vyberateľná priehradka na drobnejšie náradie
- Ochrana obsahu pred vodou je zaistená vďaka gumovému tesneniu pod vrchnákom boxu
- IP53



STANLEY	rozmery v cm				Cena bez DPH	Cena s DPH
1-94-749	58 x 31 x 27	-	3	3253561947490	39,13	46,95
1-93-935	71 x 31 x 29	-	3	3253561939358	59,38	71,25

## FATMAX® 28" VODOODOLNÝ BOX NA KOLIESKACH S RUKOVÄŤOU

**STANLEY**  
**FATMAX**



- Konštrukcia zo štruktúrovaného plastu – veľmi odolná i pri nízkych teplotách
- Kovové nerezové pracky s očkami na uzamknutie boxu visiacim zámkom

- Ochrana obsahu pred vodou je zaistená vďaka gumovému tesneniu pod vrchnákom boxu
- Výsuvná teleskopická rukoväť
- IP53

STANLEY	rozmery v cm				Cena bez DPH	Cena s DPH
FMST1-75761	71 x 32 x 31	-	3	3253561757617	59,38	71,25

## FATMAX® KOVOPLASTOVÉ BOXY NA NÁRADIE

**STANLEY**  
**FATMAX**



- Ergonomická bimateriálna rukoväť
- Kovové nerezové pracky s očkami na uzamknutie boxu visiacim zámkom
- Pevný a odolný kovový profesionálny box s plastovými doplnkami
- Konštrukcia umožňuje použitie ako stupienok
- Integrovaný vertikálny zásobník zlepšuje systém uloženia náradia

- Zvýšená konštrukcia umožňuje uloženie rozmernejšieho náradia
- „V“ žliabok ve vrchnáku na založenie latí, trubiek apod. pri rezaní
- Vyberateľná priehradka na drobné náradie

STANLEY	rozmery v cm				Cena bez DPH	Cena s DPH
1-95-615	50 x 29 x 30	-	3	3253561956157	43,29	51,95
1-95-616	58 x 29 x 30	-	3	3253561956164	44,96	53,95
1-95-617	66 x 29 x 30	-	3	3253561956171	46,46	55,75

## KOVOPLASTOVÉ BOXY NA NÁRADIE - ŽLTÉ

**STANLEY**



- Ergonomická bimateriálna rukoväť
- Kovové nerezové uzávery s otvormi pre uzamknutie boxu visiacim zámkom
- Pevný a odolný kovový profesionálny box s plastovými doplnkami

- „V“ žliabok vo vrchnáku na založenie latí, trubiek apod. pri rezaní
- Vyberateľná priehradka na drobné náradie

STANLEY	rozmery v cm				Cena bez DPH	Cena s DPH
1-95-612	50 x 29 x 22	-	4	3253561956126	34,79	41,75
1-95-613	58 x 29 x 22	-	4	3253561956133	36,88	44,25
1-95-614	66 x 29 x 22	-	4	3253561956140	39,96	47,95

## FATMAX® 18" BOX NA NÁRADIE CANTILEVER

**STANLEY**  
**FATMAX**



- Extra odolná konštrukcia
- Kovové koľajnice na jednoduché vysunutie jednotlivých častí boxu
- Spodná časť boxu je vhodná na uloženie napr. elektro náradia

- Vode a prachu odolný box IP 53
- Veľké kovové pracky s okami na uzamknutie boxu visiacim zámkom



STANLEY	rozmery v cm				Cena bez DPH	Cena s DPH
FMST1-71219	46 x 24 x 31	-	1	3253561712197	46,46	55,75

## FATMAX® PROFESIONÁLNE BOXY NA NÁRADIE CANTILEVER

**STANLEY**  
**FATMAX**



- Robustná konštrukcia boxu s hliníkovou rukoväťou cez celú dĺžku
- Vnútri uložené vymývateľné priehradky (4 u FMST1-75791 a 3 u FMST1-75792)
- Veľké kovové pracky s okami na uzamknutie boxu visiacim zámkom
- Vode a prachu odolný box IP54
- Náradie nie je súčasťou dodávky



STANLEY	rozmery v cm				Cena bez DPH	Cena s DPH
FMST1-75792	52 x 30 x 28	-	3	3253561757921	39,96	47,95
FMST1-75791	66 x 30 x 28	-	3	3253561757914	46,46	55,75

## 24" BOX NA NÁRADIE SO ZÁPADKOU ONE TOUCH

**STANLEY**



- Robustná konštrukcia odolávajúca veľkému zaťaženiu
- Konštrukcia zo štruktúrovaného plastu - veľmi odolná i pri nízkych teplotách

STANLEY	rozmery v cm				Cena bez DPH	Cena s DPH
1-97-510	61 x 29 x 29	-	1	3253561975103	28,29	33,95

## STANLEY® BOXY NA NÁRADIE

**STANLEY**



- Boxy na náradie s držiakom One Hand Operation
- Odolná robustná konštrukcia
- Ergonomická rukoväť pre pohodlné prenášanie boxu
- Odnímateľná vnútorná priehradka na uskladnenie malých predmetov
- Organizér vo vrchnáku boxu

STANLEY	rozmery v cm				Cena bez DPH	Cena s DPH
1-79-216	39 x 22 x 16	-	6	3253561792168	16,46	19,75
1-79-217	49 x 27 x 24	-	6	3253561792175	24,79	29,75
1-79-218	60 x 28 x 26	-	3	3253561792182	31,38	37,65

## STANLEY® BOXY NA NÁRADIE

**STANLEY**



- Odolná plastová konštrukcia
- Vymývateľná vnútorná priehradka
- Organizéry vo vrchnáku boxu
- Očko pro možnosť zamknutia boxu visiacim zámkom
- STST1-75514; STST1-75517 a STST1-75520 s plastovými prackami
- STST1-75515; STST1-75518 a STST1-75521 s kovovými prackami

STANLEY	rozmery v cm				Cena bez DPH	Cena s DPH
STST1-75514	32 x 19 x 13	-	6	3253561755149	6,79	8,15
STST1-75517	40 x 20 x 20	-	6	3253561755170	9,96	11,95
STST1-75520	48 x 25 x 25	-	6	3253561755200	14,79	17,75
STST1-75515	32 x 19 x 13	-	6	3253561755156	8,29	9,95
STST1-75518	40 x 20 x 20	-	6	3253561755187	11,88	14,25
STST1-75521	48 x 25 x 25	-	6	3253561755217	16,88	20,25
STST82976-1	66 x 32 x 28	-	3	3253561829765	33,29	39,95

**NOVÉ**

## BOXY NA NÁRADIE 2000

### STANLEY



- Kovové pracky
- 2 organizéry na skrutky vo vrchnáku
- Vyberateľná priehradka

- Očko pre visiaci zámok (zámok a náradie nie sú súčasťou dodávky)

STANLEY	rozmery v cm				Cena bez DPH	Cena s DPH
1-92-064	32 x 18 x 13	-	6	3253561920646	8,54	10,25
1-92-065	41 x 20 x 19	-	6	3253561920653	14,79	17,75
1-92-066	49 x 26 x 25	-	6	3253561920660	19,79	23,75
1-92-067	61 x 27 x 28	-	6	3253561920677	25,63	30,75

## KOVOPLASTOVÝ BOX NA NÁRADIE SO ZÁSUVKOU

### STANLEY



- Kombinácia horného boxu a spodnej zásuvky umožňuje vhodné uloženie náradia s pohodlným prístupom
- Pohodlná a ergonomická rukoväť s gumeným obložením pre jednoduchú manipuláciu

- Hlboká zásuvka na ukladanie i elektrického náradia
- Veľké západky s okami na uzamknutie obsahu visiacími zámkami
- Vhodné i pre ťažký náklad

STANLEY	rozmery v cm				Cena bez DPH	Cena s DPH
1-95-829	55 x 28 x 34	-	1	3253561958298	59,38	71,25

## KOVOPLASTOVÝ BOX NA NÁRADIE SO ZÁSUVKOU GALVANIZOVANÝ

### STANLEY



- 20" kovoplastový box s vnútornou prehradkou
- Pohodlná a ergonomická rukoväť s pružným obložením pre ľahkú manipuláciu
- 4" hlboká zásuvka na guľičkových ložiskách

- Veľké zásuvky s okami pre uzamknutie obsahu visiacími zámkami
- Kombinácia horného boxu a spodnej zásuvky umožňuje vhodné uloženie náradia s pohodlným prístupom

STANLEY	rozmery v cm				Cena bez DPH	Cena s DPH
1-95-830	55 x 28 x 34	-	1	3253561958304	56,04	67,25

## DIELENSKÁ PREPRAVKA A DIELENSKÁ PREPRAVKA S VRCHNÝM ORGANIZÉROM

### STANLEY



1-97-506



1-97-514

- 24" prepravka vhodná pre elektro náradie
- Oba diely sa môžu predať samostatne
- Horný diel je možné pripevniť na prepravku a uzamknúť ju
- Zamykanie na 2 kovové západky
- Veľká odolná kovová rukoväť
- Náradie vo vrchnej časti je plne prístupné i pri pripevnení na prepravku

- Ľahké uvoľnenie vrchného dielu
- Robustná konštrukcia odolávajúca veľkému zaťaženiu
- Konštrukcia zo štruktúrovaného plastu - veľmi odolná i pri nízkych teplotách

STANLEY	rozmery v cm				Cena bez DPH	Cena s DPH
1-97-514	67 x 32 x 25	-	3	3253561975141	39,96	47,95
1-97-506	67 x 32 x 25	-	3	3253561975066	36,88	44,25

## BOXY NA NÁRADIE S KOVOVÝMI UZÁVERMI

### STANLEY



- Pevné a odolné kovové uzávery
- Pohodlná a ergonomická rukoväť s pryžovým obložením

- Vo vrchnáku integrované organizéry na drobné náradie, vyberateľná priehradka
- In Mold Labeling (IML) veľmi odolné a trvanlivé označenie logom výrobcu

STANLEY	rozmery v cm				Cena bez DPH	Cena s DPH
1-94-857	40 x 21 x 18	-	6	3253561948572	11,88	14,25
1-94-858	51 x 25 x 25	-	6	3253561948589	20,38	24,45
1-94-859	64 x 29 x 32	-	3	3253561948596	26,88	32,25



**FATMAX® 25" BOX NA NÁRADIE SO SCHODÍKOM**
**STANLEY  
FATMAX**

**NOVÉ**

- Kombinácia boxu na náradie, prepravky a schodíka
- Vyrobené zo štruktúrovaného plastu a hliníku pre vyššiu odolnosť
- Vrchnák boxu možno jednoducho premeniť na schodík s pracovnou výškou 45 cm a celkovou nosnosťou 150 kg



STANLEY	rozmery v cm				Cena bez DPH	Cena s DPH
FMST81083-1	64 x 30 x 29	-	2	3253561833151	66,63	79,95

**BOXY CLICK & CONNECT**
**STANLEY**

- Špeciálny dizajn, možnosť otvárania vrchnáku z oboch strán

- Vynímateľné prepážky pri boxe i organizére
- Možnosť stohovania viacerých organizérov



STST1-71962



STST1-71964



STST1-71983

STANLEY	rozmery v cm				Cena bez DPH	Cena s DPH
STST1-71962	51 x 31 x 25	-	1	3253561719622	36,88	44,25
STST1-71964	51 x 31 x 17	-	1	3253561719646	23,13	27,75
STST1-71983	51 x 29 x 9	-	1	3253561719837	19,79	23,75

**ZÁSObNÍKY**
**STANLEY**

- K dispozícii v 4 veľkostiach a 4 farbách
- Vyrobené z nárazuvzdorného polypropylénu
- Možnosť stohovania na jednoduché uskladnenie
- Vďaka novej konštrukcie je možné zásobníky pokladať na seba i pri zatažení
- Možnosť pripavenia zásobníkov na lištu
- Pre použitie v skladoch, dielňach, predajňach apod.



STANLEY	farba a rozmery v cm				Cena bez DPH	Cena s DPH
STST82710-1	žltý; 16,5 x 12 x 7,5	-	12	3253561827105	1,67	2,00
STST82712-1	žltý; 24 x 17,5 x 12,5	-	12	3253561827129	2,67	3,20
STST82714-1	žltý; 33 x 23 x 15,5	-	12	3253561827143	5,79	6,95
STST70348-1	žltý; 45 x 30,5 x 18	-	8	3253561703485	8,29	9,95
STST82736-1	červený; 16,5 x 12 x 7,5	-	12	3253561827365	1,67	2,00
STST82739-1	červený; 24 x 17,5 x 12,5	-	12	3253561827396	2,67	3,20
STST82742-1	červený; 33 x 23 x 15,5	-	12	3253561827426	5,54	6,65
STST82745-1	červený; 45 x 30,5 x 18	-	8	3253561827457	8,29	9,95
STST82737-1	modrý; 16,5 x 12 x 7,5	-	12	3253561827372	1,67	2,00
STST82740-1	modrý; 24 x 17,5 x 12,5	-	12	3253561827402	2,67	3,20
STST82743-1	modrý; 33 x 23 x 15,5	-	12	3253561827433	5,54	6,65
STST82746-1	modrý; 45 x 30,5 x 18	-	8	3253561827464	8,29	9,95
STST82735-1	čierny; 16,5 x 12 x 7,5	-	12	3253561827358	1,67	2,00
STST82738-1	čierny; 24 x 17,5 x 12,5	-	12	3253561827389	2,67	3,20
STST82741-1	čierny; 33 x 23 x 15,5	-	12	3253561827419	5,54	6,65
STST82744-1	čierny; 45 x 30,5 x 18	-	8	3253561827440	8,29	9,95

## OTVORENÁ PREPRAVKA NA NÁRADIE

### STANLEY



- Prenosná univerzálna prepravka na náradie
- Hlboká - 2 veľmi hlboké priehradky s celkovou kapacitou 15 l

- Pevná ergonomická rukoväť

STANLEY	rozmery v cm				Cena bez DPH	Cena s DPH
STST1-72359	50 x 34 x 20	-	12	3253561723599	7,63	9,15

## FATMAX® ORGANIZÉR S VÝKLOPNÝMI PREHRADKAMI

### STANLEY FATMAX



- Prvý organizér s 12 výklopnými priehradkami
- Veľká ergonomická rukoväť
- Bočné pracky na možnosť pripojenia ďalšieho organizéra, napr. 1-97-517 apod.
- Nosnosť organizéru 7 kg



STANLEY	rozmery v cm				Cena bez DPH	Cena s DPH
FMST81077-1	45 x 11 x 36	-	1	3253561810770	49,63	59,55

## FATMAX® PROFESIONÁLNE ORGANIZÉRY

### STANLEY FATMAX



- Priehľadný nerozbitný vrchnák uzamyká priehradky a chráni ich obsah pred vysypaním
- Rozmerná rukoväť uľahčuje prenášanie i veľmi ťažkého obsahu

- Vyberateľné priehradky i rozdeľovače
- 97-519; 97-521 – s plastovými západkami
- 97-517; 97-518 – s kovovými západkami, vodotesné (IP53)

STANLEY	rozmery v cm				Cena bez DPH	Cena s DPH
1-97-517	43 x 33 x 7	-	4	3253561975172	24,79	29,75
1-97-518	43 x 33 x 11	-	4	3253561975189	28,13	33,75
1-97-519	43 x 33 x 7	-	4	3253561975196	23,13	27,75
1-97-521	43 x 33 x 11	-	4	3253561975219	26,46	31,75

## ORGANIZÉR SORT MASTER™ MINI

### STANLEY



- Na prenášanie ide spojiť až 3 diely organizéru
- Umožňuje bezpečné uloženie obsahu a jeho pohodlné prenášanie

- Vrchnák so zámkom zabraňuje presypaniu obsahu z jednej priehradky do druhej
- Predávaný po jednom kuse

STANLEY	rozmery v cm				Cena bez DPH	Cena s DPH
STST1-70720	29 x 6 x 21	-	4	3253561707209	7,63	9,15

## ORGANIZÉR SORT MASTER™ JUNIOR

### STANLEY



- Na prenášanie možno spojiť až 3 diely organizéru
- Umožňuje bezpečné uloženie obsahu a jeho pohodlné prenášanie

- Vrchnák so zámkom zabraňuje presypaniu obsahu z jednej priehradky do druhej
- Predávaný po jednom kuse

STANLEY	rozmery v cm				Cena bez DPH	Cena s DPH
1-97-483	38 x 7 x 29	-	6	3253561974830	9,29	11,15

**ORGANIZÉR SORT MASTER™**
**STANLEY**

- Priehradky „L“ tvaru umožňujú uskladnenie rôzneho náradia ako sú kladivá apod.
- Vyberateľné rozdeľovače dovoľujú nastavovať rôzne veľkosti priehradiek
- Špeciálny design vrchnáku zaisťuje pevné držanie priehradiek - zabraňuje tak vysypaniu súčiastok uložených v priehradkách organizéra
- Na prenášanie možno spojiť až 3 diely organizéra

STANLEY	rozmery v cm				Cena bez DPH	Cena s DPH
1-94-745	43 x 9 x 33	-	4	3253561947452	14,79	17,75

**ROZKLADACÍ ORGANIZÉR**
**STANLEY**

- Možnosť pracovať s oboma stranami otvorenými súčasne
- Vyberateľné prepážky umožňujú uloženie skrutkovačov, pilkových plátkov atď.
- Zámok bráni zásuvkám v pohybe v priebehu transportu
- Veľká rukoväť, vhodná aj pre držanie rúk v rukavici
- Dva bezpečnostné zámky, uzamykajúce v zatvorenej polohe obe strany a zásuvky
- Náradie nie je súčasťou dodávky

STANLEY	rozmery v cm				Cena bez DPH	Cena s DPH
STST1-71963	42 x 23 x 31	-	6	3253561719639	36,88	44,25

**ROZKLADACÍ ORGANIZÉR SORTMASTER**
**STANLEY**

- Bočné zámky na upevnenie ďalšieho organizéra (1-97-483)
- Vyberateľné rozdeľovače pri spodnej časti
- 12 vyberateľných priehradiek vo vrchnej časti

STANLEY	rozmery v cm				Cena bez DPH	Cena s DPH
STST1-75540	38 x 14 x 29	-	3	3253561755408	24,79	29,75

**PROFESIONÁLNE ORGANIZÉRY**
**STANLEY**

- Komfortná rukoväť
- Transparentný vrchnák z polykarbonátu - prakticky nerozbitný
- Zatvorený vrchnák uzamyká priehradky a chráni ich obsah pred vysypaním
- Pevné zámky
- 92-748: plytký, 25 priehradiek
- 92-749: hlboký, 10 priehradiek

STANLEY	rozmery v cm				Cena bez DPH	Cena s DPH
1-92-748	42 x 5 x 33	-	20	3253561927485	21,46	25,75
1-92-749	42 x 11 x 33	-	10	3253561927492	24,96	29,95

## STANLEY® OPP ORGANIZÉRY

### STANLEY



- Plastová konštrukcia s transparentným vrchnákom
- Vynímateľné priehradky
- Zatvorený vrchnák uzamyká priehradky a chráni ich obsah pred vysypaním
- Na vrchnáku vyznačená stupnica v centimetroch a palcoch



STANLEY	popis				Cena bez DPH	Cena s DPH
STST81679-1	9" - 10 priehradiek	-	18	3253561816796	3,29	3,95
STST81680-1	11" - 17 priehradiek	-	18	3253561816802	5,79	6,95
STST81681-1	14" - 22 priehradiek	-	8	3253561816819	7,71	9,25

## VIACÚČELOVÉ ZÁSUVKOVÉ ORGANIZÉRY

### STANLEY



1-93-981

- Odolný plastový rám
- Možnosť stohovania – vytvorenie komplexného úložného systému

- Možnosť zavesenia na stenu



1-93-980

STANLEY	rozmery v cm				Cena bez DPH	Cena s DPH
1-93-978	37 x 22 x 16	-	10	3253561939785	13,29	15,95
1-93-980	37 x 22 x 16	-	10	3253561939808	15,46	18,55
1-93-981	37 x 44 x 16	-	6	3253561939815	26,46	31,75

# PODSTAVCE NA REZANIE

## FATMAX® KOVOVÝ PODSTAVEC NA REZANIE (PÁR V BALENÍ)

### STANLEY FATMAX®

- Kovová konštrukcia s maximálnou nosnosťou 900 kg

- Bočné svorky na jednoduché prenášanie 2 ks podstavcov
- Integrovaný „V“ žliabok na prichytenie materiálu
- Veľmi skladné
- Hmotnosť 11 kg
- Pracovná výška 83 cm



STANLEY	rozmery v cm				Cena bez DPH	Cena s DPH
FMST1-75763	26 x 11 x 112	-	2	3253561757631	116,63	139,95

**FATMAX® KOVOVÝ PODSTAVEC NA REZANIE (PÁR V BALENÍ)**
**STANLEY**  
**FATMAX**

- Samostatné vysúvanie nôh umožňuje vyrovnanie na nerovnom povrchu
- Odolná kovová konštrukcia s maximálnou nosnosťou 575 kg (1 150 kg/pár)
- Nohy osadené protisklzovými gumovými koncovkami

- Hmotnosť 10,5 kg
- Pracovná výška 81-100 cm



STANLEY	rozmery v cm				Cena bez DPH	Cena s DPH
1-92-980	69 x 11 x 83	-	3	3253561929809	133,29	159,95

**PODSTAVEC NA REZANIE NASTAVITEĽNÝ V DVOCH SMEROCH (PÁR V BALENÍ)**
**STANLEY**

- Pevná a robustná konštrukcia z polypropylénu udrží v páre až 450 kg
- Inovovaný ergonomický mechanizmus umožňuje jednoduché nastavenie výšky (77-89 cm)
- Posuvný mechanizmus umožňuje jednoduché nastavenie šírky (až 100 cm)
- Nízka hmotnosť zaručuje ľahké prenášanie a prepravu

- Protisklzové pätky a podložky zaručujú bezpečnosť a zaistenie pri práci
- Je vybavený policou pre uloženie ručného náradia
- Hmotnosť 9 kg



STANLEY	rozmery v cm				Cena bez DPH	Cena s DPH
STST1-70559	71 x 14 x 80	-	2	3253561705595	89,96	107,95

**SKLADACÍ PODSTAVEC NA REZANIE (PÁR V BALENÍ)**
**STANLEY**

- Pevná konštrukcia udrží v páre až 450 kg
- Nízka hmotnosť zaručuje jednoduché prenášanie a prepravu
- Integrované drážky v tvare V umožňujú prichytenie a upnutie materiálu
- Nekĺzavé horné podložky zaručujú bezpečnosť a zaistenie pri práci

- Má bočné závesy pre uloženie káblov
- Podstavec je vybavený policou pre uloženie ručného náradia
- Hmotnosť 6,3 kg
- Pracovná výška 80 cm

STANLEY	rozmery v cm				Cena bez DPH	Cena s DPH
STST1-70713	69 x 11 x 81	-	2	3253561707131	62,46	74,95

## PODSTAVEC NA REZANIE JUNIOR (PÁR V BALENÍ)



**STANLEY**

- Pevná konštrukcia udrží v páre až 360 kg
- Nízka hmotnosť zaručuje ľahké prenášanie a prepravu
- Integrovaný „V“ žliabok na prichytenie materiálu
- Nekĺzavé horné podložky zaručujú bezpečnosť a zaistenie pri práci
- Podstavec je vybavený policou pre uloženie ručného náradia
- Hmotnosť 4,7 kg
- Pracovná výška 80 cm

STANLEY	rozmery v cm				Cena bez DPH	Cena s DPH
STST1-70355	57 x 11 x 81	-	2	3253561703553	36,88	44,25

## KOVOVÝ PODSTAVEC NA REZANIE ESSENTIAL (PÁR V BALENÍ)



**STANLEY**

- Pevná kovová konštrukcia s nosnosťou v páre až 450 kg
- Bočné svorky na jednoduché prenášanie 2 ks podstavcov
- Hmotnosť 5,6 kg
- Pracovná výška 74 cm



STANLEY	rozmery v cm				Cena bez DPH	Cena s DPH
STST81337-1	21 x 10 x 79	-	1	3253561813375	43,29	51,95

## FATMAX® PRACOVNÝ STÔL



**STANLEY  
FATMAX**

- Kovové nohy a plastová pracovná doska (nosnosť až 455 kg)
- Veľmi jednoduchá manipulácia s pracovným stolom - rozloženie do 5 s
- Bočné pútko na jednoduché prenášanie
- Možnosť použitia všetkých typov Trigger svoriek (veľkosť S, M, L, XL)
- Celková hmotnosť 11 kg
- Pracovná doska 85 x 60 cm
- Rozmery v rozloženom stave: 85 x 61 x 80 cm



STANLEY	rozmery v cm				Cena bez DPH	Cena s DPH
FMST1-75672	85 x 61 x 11	-	2	3253561756726	116,63	139,95

## ZÁVESNÝ SYSTÉM TRACK WALLS



STST22000-1



STST82602-1



\* 143 kg

STST82611-1



STST82610-1



STST82616-1



\* 15,9 kg

STST82615-1



\* 11,4 kg

STST82614-1



\* 22,7 kg

STST82612-1



\* 22,7 kg (v páru)

STST82613-1

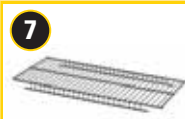

\* 22,7 kg

STST82603-1



\* 22,7 kg

STST82604-1



\* 13,6 kg

STST82608-1



\* 22,7 kg

STST82607-1



\* 22,7 kg

STST82606-1



\* 11,4 kg

STST82605-1



\* 11,4 kg

STST82609-1



\* 22,7 kg

\* Nosnosť

STANLEY	rozmery v cm	📦	Cena bez DPH	Cena s DPH
STST22000-1	20-dielna súprava Track Wall	3253561220005	83,29	99,95
STST82602-1	120cm lišta Track Wall	3253561826023	16,63	19,95
STST82603-1	Závesný kôš Track Wall	3253561826030	6,63	7,95
STST82604-1	Veľký držiak na hadicu Track Wall	3253561826047	4,96	5,95
STST82605-1	Zahnutý hák Track Wall	3253561826054	6,63	7,95
STST82606-1	Štandardný univerzálny hák Track Wall	3253561826061	8,29	9,95
STST82607-1	Krátky hák na náradie Track Wall	3253561826078	6,63	7,95
STST82608-1	Dlhý hák na náradie Track Wall	3253561826085	7,46	8,95
STST82609-1	Držiak na náradie Track Wall	3253561826092	4,96	5,95
STST82610-1	4-dielna súprava spojnic Track Wall	3253561826108	4,96	5,95
STST82611-1	4-dielna súprava koncoviek Track Wall	3253561826115	4,96	5,95
STST82612-1	Podpera políc Track Wall	3253561826122	6,63	7,95
STST82613-1	Drátená policica Track Wall	3253561826139	9,96	11,95
STST82614-1	Hák na rebrík Track Wall	3253561826146	9,96	11,95
STST82615-1	Horizontálny hák na bicykle Track Wall	3253561826153	9,96	11,95
STST82616-1	Vertikálny hák na bicykle Track Wall	3253561826160	4,96	5,95
STST82617-1	8-dielna súprava háčikov Track Wall	3253561826177	9,96	11,95

## STANLEY® RTA DIELENSKÝ NÁBYTOK



### Jednoduchá montáž do 10 minút



STST97957-1

- Odolná kovová konštrukcia
- Tri vnútorné police, každá s nosnosťou 68 kg
- Spodná doska s nosnosťou 90 kg
- Celková nosnosť skrine 295 kg
- Možnosť uzamknutia skrine integrovaným zámkom
- Štyri nastaviteľné nožičky na bezpečné nastavenie skrine i na nerovnom povrchu



STST97599-1

- Odolná kovová konštrukcia
- Celková nosnosť 22,5 kg
- Možnosť uzamknutia skrine integrovaným zámkom
- Jednoduché pripovenie k závesnému systému Track Wall
- Plynové vzpery bezpečne držia otvorené dverka



STST97595-1

- Odolná kovová konštrukcia
- Vnútorné police s nosnosťou 68 kg
- Spodná doska s nosnosťou 68 kg
- 20mm drevená doska s nosnosťou 114 kg
- Celková nosnosť skrine 250 kg
- Možnosť uzamknutia skrine integrovaným zámkom
- Štyri nastaviteľné nožičky na bezpečné nastavenie skrine i na nerovnom povrchu



STST97598-1

- Odolná kovová konštrukcia
- Vnútorné police s nosnosťou 22,5 kg
- Spodná doska s nosnosťou 22,5 kg
- Celková nosnosť 45 kg
- Možnosť uzamknutia skrine integrovaným zámkom
- Jednoduché pripovenie k závesnému systému Track Wall

STANLEY	rozmery v cm (v x š x h)				Cena bez DPH	Cena s DPH
STST97595-1	87 x 78 x 46	-	1	3253561975950	308,29	369,95
STST97598-1	79 x 77 x 30	-	1	3253561975981	249,96	299,95
STST97599-1	50 x 78 x 31	-	1	3253561975998	216,63	259,95
STST97957-1	183 x 93 x 46	-	1	3253561979576	541,63	649,95



# SVIETIDLÁ



# SVIETIDLÁ

## FATMAX® ČELOVÉ SVIETIDLO



**STANLEY**  
**FATMAX**

- Výkonná LED dióda s jasným bielym svetlom
- Nastaviteľná otočná hlava svietidla
- Tlačidlo na zapnutie / vypnutie svietidla
- Detektor pohybu - možnosť vypínania / zapínania pohybom ruky pred svietidlom
- Dva režimy výkonu: 50 lumen (nízky), 200 lumen (vysoký)

- Dosah svetelného lúča: 75 m (nízky výkon), 225 m (vysoký výkon)
- Nepreržité svietenie: 30 hodín (nízky výkon), 6,5 hodiny (vysoký výkon)
- IP 44
- Dodávané vrátane 3 x AAA batérií

STANLEY	popis				Cena bez DPH	Cena s DPH
FMHT81509-0	Čelové svietidlo	X	4	3253560815097	26,46	31,75

## FATMAX® HLINÍKOVÉ SVIETIDLO 3AAA



**STANLEY**  
**FATMAX**

- Veľmi výkonná LED dióda so svetivosťou 120 lumenov
- Odolná a vodevzdorná hliníková konštrukcia
- Otrасuvzdorná šošovka s možnosťou zaostrovania lúča

- Napájanie 3 tužkovými batériami „AAA“
- Dosah svetelného lúča: až 200 m
- Kompaktná veľkosť
- Vypínač umiestnený na zadnej stene tela
- Remienok na zaistenie svietidla na zápästí

STANLEY	popis				Cena bez DPH	Cena s DPH
1-95-152	Hliníkové svietidlo 3AAA	X	6	3253561951527	23,13	27,75

## FATMAX® HLINÍKOVÉ TUŽKOVÉ SVIETIDLO



**STANLEY**  
**FATMAX**

- Výkonná LED dióda so svetivosťou 100 lumen
- Odolná a vodevzdorná hliníková konštrukcia
- Otrасuvzdorná šošovka s možnosťou zaostrovania lúča
- Napájanie 2 tužkovými batériami AAA (súčasť balenia)

- Dosah svetelného lúča: 66 m
- Nepreržité svietenie: 10 hodín
- IP 54
- Kovová spona na pripavenie svietidla na opasok

STANLEY	popis				Cena bez DPH	Cena s DPH
FMHT81510-0	Tužkové svietidlo	X	12	3253560815103	29,79	35,75

## FATMAX® HLINÍKOVÉ SVIETIDLO 4AAA



**STANLEY**  
**FATMAX**

- Výkonná LED dióda s jasným bielym svetlom
- Odolná a vodevzdorná hliníková konštrukcia
- Otrасuvzdorná šošovka s možnosťou zaostrovania lúča
- Dva režimy výkonu: 60 lumen (nízky), 350 lumen (vysoký)

- Dosah svetelného lúča: 120 m (nízky výkon), 260 m (vysoký výkon)
- Nepreržité svietenie: 5/12 hodín
- IP 54
- Dodávané vrátane 4 x AAA batérií

STANLEY	popis				Cena bez DPH	Cena s DPH
FMHT81511-0	Hliníkové svietidlo 4AAA	X	6	3253560815110	43,29	51,95

## FATMAX® HLINÍKOVÉ SVIETIDLO – NABÍJACIE

**STANLEY**  
**FATMAX**



- Veľmi výkonná LED dióda so svetivosťou 139 lumenov
- Odolná a vodevzdorná hliníková konštrukcia
- Otrastuvzdorná šošovka s možnosťou zaostrovania lúča
- Dosah svetelného lúča: až 200 m
- Ni-MH nabíjacia batéria, dĺžka nabíjania 6 hodín
- Remienok na zaistenie svietidla na zápästí

STANLEY	popis				Cena bez DPH	Cena s DPH
1-95-154	Nabíjacie hliníkové svietidlo	X	6	3253561951541	43,29	51,95

## TROJNOŽKOVÉ LED SVIETIDLO

**STANLEY**



- 0,5 W so 30 lumen s jasne bielym svetlom
- Naklápacia hlava svietidla
- Patentovaná trojnožková konštrukcia umožňuje „hands free“ použitie
- Napájanie 3 batériami (nie sú súčasťou balenia)
- Nepretržité svietenie až 40 hodín
- Otrastuvzdorná šošovka odoláva pri pádoch a nárazoch
- Dosah svetelného lúča až 77 m

STANLEY	popis				Cena bez DPH	Cena s DPH
0-95-112	Trojnožkové svietidlo	X	4	3253560951122	20,79	24,95

## MAXLIFE STREDNÉ TROJNOŽKOVÉ SVIETIDLO

**STANLEY**



- Patentovaná trojnožková konštrukcia umožňuje „hands free“ použitie
- Naklápacie hlava svietidla umožňuje zamerať lúč podľa okamžitej potreby
- Napájanie 3 tužkovými batériami AAA (nie sú súčasťou dodávky)
- Indikátor nízkeho napätia v batériách
- Spínač pre zapnutie / vypnutie a prepínanie intenzity svetla
- Pevná a odolná vodevzdorná konštrukcia pre použitie v exteriéri
- Otrastuvzdorná šošovka odoláva pri pádoch a nárazoch

STANLEY	popis				Cena bez DPH	Cena s DPH
1-95-111	Maxlife svietidlo	X	4	3253561951114	16,46	19,75

# INDEX

## PODĽA ČÍSLA POLOŽKY

STANLEY	Strana	STANLEY	Strana	STANLEY	Strana	STANLEY	Strana	STANLEY	Strana
0-03-105	107	0-16-535	103	0-33-720	13	0-64-917	112	0-83-100	106
0-10-018	49	0-16-537	103	0-33-728	13	0-64-919	112	0-83-121	106
0-10-028	59	0-16-539	103	0-33-811	13	0-64-921	112	0-83-122	107
0-10-088	51	0-16-540	103	0-34-102	17	0-64-922	112	0-84-000	137
0-10-095	49	0-16-542	103	0-34-105	17	0-64-923	112	0-84-001	137
0-10-150	49	0-16-545	103	0-34-108	17	0-64-924	112	0-84-002	137
0-10-151	49	0-16-547	103	0-34-133	17	0-64-930	112	0-84-003	137
0-10-242	57	0-16-548	103	0-34-134	17	0-64-931	112	0-84-004	137
0-10-253	57	0-16-549	103	0-34-203	16	0-64-932	112	0-84-006	137
0-10-299	51	0-16-551	103	0-34-295	16	0-64-933	112	0-84-007	137
0-10-401	58	0-16-554	103	0-34-296	16	0-64-934	112	0-84-008	137
0-10-409	48	0-16-558	103	0-34-297	16	0-64-940	112	0-84-009	137
0-10-411	48	0-20-092	69	0-42-063	29	0-64-941	112	0-84-010	137
0-10-421	48	0-20-108	70	0-42-065	29	0-64-949	112	0-84-016	137
0-10-431	48	0-20-556	68	0-42-086	29	0-64-952	113	0-84-294	137
0-10-590	58	0-20-807	71	0-42-087	29	0-64-955	113	0-84-495	136
0-10-601	58	0-22-441	73	0-42-127	29	0-64-974	113	0-84-496	136
0-10-705	52	0-22-442	73	0-42-130	29	0-64-976	113	0-84-519	144
0-10-778	50	0-22-443	73	0-42-287	28	0-65-011	116	0-84-645	138
0-10-780	51	0-22-444	73	0-42-294	28	0-65-012	116	0-84-646	138
0-10-789	50	0-22-445	73	0-42-323	29	0-65-013	116	0-84-647	138
0-10-810	56	0-22-450	73	0-42-430	28	0-65-410	110	0-84-648	138
0-10-813	56	0-22-451	73	0-42-465	28	0-65-411	110	0-84-649	138
0-10-820	48	0-22-455	73	0-43-511	28	0-65-412	110	0-84-808	142
0-10-825	52	0-22-456	73	0-43-603	27	0-65-413	110	0-84-809	142
0-11-219	60	0-22-458	73	0-43-609	27	0-65-414	111	0-84-810	142
0-11-221	62	0-22-460	73	0-43-616	25	0-65-415	111	0-84-811	142
0-11-300	60	0-22-461	73	0-43-617	25	0-65-416	111	0-84-812	142
0-11-301	60	0-22-462	73	0-43-624	25	0-65-417	111	0-84-813	142
0-11-325	59	0-22-464	73	0-43-625	25	0-65-418	111	0-84-814	142
0-11-700	61	0-22-465	74	0-43-636	25	0-65-419	111	0-84-815	142
0-11-718	59	0-22-467	74	0-43-637	25	0-65-424	109	0-84-816	142
0-11-725	59	0-22-469	74	0-43-648	25	0-65-426	109	0-87-366	133
0-11-800	60	0-22-471	74	0-43-649	25	0-65-437	109	0-87-368	133
0-11-911	61	0-22-473	74	0-43-672	25	0-65-441	110	0-87-470	133
0-11-921	61	0-22-475	74	0-43-679	25	0-65-443	110	0-87-472	133
0-11-952	62	0-22-477	74	0-43-681	25	0-66-052	117	0-89-858	136
0-11-983	61	0-22-486	73	0-46-825	22	0-66-357	117	0-89-859	136
0-15-061	69	0-22-494	73	0-47-101	21	0-66-358	117	0-89-860	136
0-15-106	69	0-22-496	73	0-47-312	23	0-68-010	117	0-89-861	136
0-15-252	67	0-22-499	73	0-47-314	23	0-69-251	134	0-89-866	136
0-15-900	71	0-22-500	73	0-47-315	23	0-69-252	134	0-89-867	136
0-15-906	71	0-22-501	73	0-47-316	23	0-69-253	134	0-89-868	136
0-16-050	77	0-28-217	62	0-47-440	21	0-69-256	134	0-89-869	136
0-16-130	103	0-28-292	63	0-47-443	21	0-69-257	134	0-89-870	136
0-16-251	102	0-28-500	63	0-47-460	21	0-69-804	97	0-89-871	136
0-16-252	102	0-28-510	63	0-47-465	21	0-69-833	97	0-89-872	136
0-16-253	102	0-28-590	63	0-47-480	20	0-70-445	121	0-89-873	136
0-16-254	102	0-28-619	63	0-47-681	20	0-70-446	121	0-89-874	136
0-16-255	102	0-30-457	15	0-55-114	79	0-70-447	121	0-89-875	136
0-16-256	102	0-30-487	15	0-55-115	79	0-70-448	121	0-89-904	134
0-16-257	102	0-30-497	15	0-55-116	79	0-70-449	121	0-90-947	133
0-16-258	102	0-30-657	14	0-55-117	79	0-70-450	121	0-90-948	133
0-16-259	102	0-30-687	14	0-58-111	80	0-70-451	122	0-90-949	133
0-16-260	102	0-30-697	14	0-58-112	80	0-70-452	122	0-90-950	133
0-16-261	102	0-33-041	14	0-58-113	80	0-70-454	121	0-95-112	177
0-16-262	102	0-33-194	14	0-58-114	80	0-77-030	45	0-PHT350	91
0-16-263	102	0-33-195	14	0-58-120	79	0-77-260	44	1-02-715	107
0-16-264	102	0-33-198	14	0-62-573	110	0-83-033	106	1-03-850	23
0-16-265	102	0-33-218	14	0-63-022	119	0-83-034	106	1-03-851	23
0-16-266	102	0-33-238	14	0-63-038	120	0-83-035	106	1-10-018	49
0-16-267	102	0-33-442	14	0-64-916	112	0-83-036	106	1-10-099	50

STANLEY	Strana	STANLEY	Strana	STANLEY	Strana	STANLEY	Strana	STANLEY	Strana
1-10-150	49	1-30-697	14	1-57-530	84	1-83-066	107	1-CT106T	95
1-10-151	49	1-33-041	14	1-57-531	84	1-83-067	107	1-CT107T	95
1-10-409	48	1-33-194	14	1-57-532	84	1-83-068	107	1-CT108T	95
1-10-601	58	1-33-195	14	1-57-534	84	1-83-069	107	1-CT109T	95
1-11-221	62	1-33-198	14	1-57-550	84	1-87-366	133	1-GS10DT	98
1-11-300	60	1-33-218	14	1-57-552	84	1-87-368	133	1-GS15DT	98
1-11-301	60	1-33-238	14	1-57-554	84	1-87-470	133	1-GS20DT	98
1-11-325	59	1-33-442	14	1-64-916	112	1-87-472	133	1-GS25DT	98
1-11-700	61	1-42-322	29	1-64-917	112	1-87-473	133	1-PAA42T	97
1-11-911	61	1-42-323	29	1-64-919	112	1-92-064	166	1-PAA44T	97
1-11-916	61	1-42-919	26	1-64-921	112	1-92-065	166	1-PAA48T	97
1-11-921	61	1-42-920	26	1-64-923	112	1-92-066	166	1-PAA52T	97
1-11-952	62	1-42-921	26	1-64-924	112	1-92-067	166	1-PAA54T	97
1-11-983	61	1-42-922	26	1-64-930	112	1-92-748	169	1-PAA58T	97
1-13-300	130	1-42-923	26	1-64-932	112	1-92-749	169	1-PAA62T	97
1-13-301	130	1-43-524	25	1-64-940	112	1-92-904	159	1-PAA64T	97
1-13-302	130	1-43-525	25	1-64-952	113	1-92-978	159	1-PAA66T	97
1-13-303	130	1-43-536	25	1-64-955	113	1-92-980	171	1-SWK-BN050T	96
1-13-304	130	1-43-537	25	1-64-956	113	1-93-278	158	1-SWK-BN0625T	96
1-13-305	130	1-43-548	25	1-64-974	113	1-93-301	84	1-SWKBN075T	96
1-13-306	130	1-43-549	25	1-65-410	110	1-93-329	153	1-SWKBN100T	96
1-13-307	130	1-43-553	27	1-65-411	110	1-93-330	153	1-SWKBN1187T	96
1-13-308	130	1-43-554	27	1-65-412	110	1-93-601	153	1-TRA202T	95
1-13-309	130	1-43-555	27	1-65-413	110	1-93-935	163	1-TRA204-5T	95
1-13-310	130	1-43-556	27	1-65-414	111	1-93-950	150	1-TRA204T	95
1-13-311	130	1-43-557	27	1-65-415	111	1-93-951	151	1-TRA205-5T	95
1-13-460	130	1-43-558	27	1-65-416	111	1-93-968	157	1-TRA205T	95
1-13-649	120	1-43-572	25	1-65-417	111	1-93-978	170	1-TRA206-5T	95
1-13-901	119	1-45-013	22	1-65-418	111	1-93-980	170	1-TRA206T	95
1-13-902	119	1-45-530	22	1-65-419	111	1-93-981	170	1-TRA208T	95
1-13-903	119	1-45-685	22	1-66-039	117	1-94-231	150	1-TRA209T	95
1-13-904	118	1-45-686	22	1-68-724	120	1-94-745	169	1-TRA704-5T	95
1-13-906	118	1-45-687	22	1-68-733	120	1-94-749	163	1-TRA704T	95
1-13-907	118	1-47-324	24	1-68-734	120	1-94-850	158	1-TRA705-5T	95
1-13-929	133	1-47-329	24	1-68-735	120	1-94-857	166	1-TRA705T	95
1-13-947	133	1-47-403	21	1-68-737	120	1-94-858	166	1-TRA706-5T	95
1-13-976	133	1-47-404	21	1-68-738	120	1-94-859	166	1-TRA706T	95
1-15-122	70	1-47-405	21	1-68-739	120	1-95-111	177	1-TRA708-5T	95
1-15-368	68	1-47-803	21	1-70-326	157	1-95-152	176	1-TRA708T	95
1-15-379	68	1-47-804	21	1-70-327	158	1-95-154	177	1-TRA709-5T	95
1-15-403	68	1-47-917	21	1-77-022	41	1-95-611	149	1-TRA709T	95
1-15-439	69	1-47-919	21	1-77-108	18	1-95-612	164	1-TRR134T	96
1-15-441	69	1-51-037	82	1-77-109	18	1-95-613	164	1-TRR135T	96
1-15-446	69	1-51-104	83	1-77-123	36	1-95-614	164	2-10-099	50
1-15-448	69	1-51-171	81	1-77-128	42	1-95-615	164	2-11-300	60
1-15-906	71	1-51-172	81	1-77-132	39	1-95-616	164	2-11-301	60
1-16-416	103	1-51-173	81	1-77-133	39	1-95-617	164	2-11-700	61
1-17-370	130	1-51-174	81	1-77-160	39	1-95-621	156	2-11-718	59
1-17-371	130	1-51-175	81	1-77-161	42	1-95-622	156	2-11-725	59
1-17-372	130	1-51-178	81	1-77-163	40	1-95-829	166	2-11-800	60
1-17-373	130	1-51-937	81	1-77-164	40	1-95-830	166	2-11-921	61
1-17-374	130	1-54-051	83	1-77-170	42	1-96-178	155	2-14-562	143
1-17-377	130	1-54-053	83	1-77-171	42	1-96-179	155	2-14-563	143
1-17-378	130	1-55-099	77	1-77-174	18	1-96-181	155	2-14-564	143
1-19-212	68	1-55-101	78	1-77-176	17	1-96-183	152	2-14-566	143
1-20-112	68	1-55-120	77	1-77-184	41	1-96-193	152	2-14-567	143
1-20-437	68	1-55-155	79	1-77-201	40	1-97-483	168	2-14-568	143
1-20-447	68	1-55-156	79	1-77-221	41	1-97-503	159	2-15-241	66
1-20-531	70	1-55-157	79	1-77-245	38	1-97-506	166	2-15-244	66
1-20-800	67	1-55-503	78	1-79-206	157	1-97-510	165	2-15-281	66
1-20-809	67	1-55-504	78	1-79-213	151	1-97-514	166	2-15-283	66
1-30-457	15	1-55-513	78	1-79-215	149	1-97-515	148	2-15-288	66
1-30-487	15	1-55-515	78	1-79-216	165	1-97-517	168	2-15-289	66
1-30-497	15	1-55-521	78	1-79-217	165	1-97-518	168	2-15-594	66
1-30-657	14	1-55-525	78	1-79-218	165	1-97-519	168	2-15-595	66
1-30-687	14	1-55-526	78	1-83-065	107	1-97-521	168	2-15-599	66

STANLEY	Strana	STANLEY	Strana	STANLEY	Strana	STANLEY	Strana	STANLEY	Strana
2-15-906	71	4-87-079	131	9-10-813	56	FMHT0-96230	139	FMMT82676-0	123
2-16-217	103	4-87-080	131	9-83-079	106	FMHT10328-0	49	FMMT82677-0	123
2-16-268	102	4-87-081	131	9-83-080	106	FMHT10329-0	49	FMMT82678-0	123
2-16-270	102	4-87-082	131	9-83-123	104	FMHT10330-0	49	FMMT82679-0	123
2-16-271	102	4-87-083	131	9-83-124	104	FMHT10337-0	49	FMMT82680-0	123
2-17-205	69	4-87-084	131	FMHT0-10288	50	FMHT10338-0	49	FMMT82681-0	123
2-20-528	66	4-87-087	131	FMHT0-10311	56	FMHT10339-0	49	FMMT82683-1	124
2-20-529	66	4-87-090	131	FMHT0-10312	56	FMHT10362-0	53	FMMT82684-1	125
2-20-530	66	4-87-092	131	FMHT0-10327	57	FMHT10363-0	53	FMMT82685-1	125
2-20-533	66	4-87-096	131	FMHT0-10827	52	FMHT10365-0	54	FMMT82826-1	125
2-20-556	68	4-87-097	131	FMHT0-16067	102	FMHT10367-0	54	FMMT82844-0	129
2-34-792	16	4-87-098	131	FMHT0-20194	71	FMHT10369-0	54	FMMT82845-0	129
2-34-795	16	4-87-099	131	FMHT0-20195	71	FMHT10370-0	54	FMMT82848-0	129
2-47-329	24	4-87-100	131	FMHT0-20196	71	FMHT1-33856	13	FMMT82849-0	129
2-65-005	116	4-87-101	131	FMHT0-20229	71	FMHT1-51275	81	FMMT82900-0	129
2-65-014	116	4-87-102	131	FMHT0-20559	70	FMHT1-51276	81	FMMT82901-0	129
2-90-947	133	4-87-103	131	FMHT0-33864	13	FMHT1-51277	81	FMMT82902-0	129
2-90-948	133	4-87-104	131	FMHT0-33868	13	FMHT1-51278	81	FMST1-70719	147
2-90-949	133	4-87-105	131	FMHT0-62626	110	FMHT1-55008	78	FMST1-70749	147
2-90-950	133	4-87-106	131	FMHT0-62689	116	FMHT1-55009	78	FMST1-71180	147
3-11-718	59	4-87-107	131	FMHT0-62691	117	FMHT1-55010	78	FMST1-71181	153
3-11-725	59	4-89-907	132	FMHT0-70812	135	FMHT1-56006	83	FMST1-71219	164
3-11-916	61	4-89-934	130	FMHT0-70813	135	FMHT1-56008	83	FMST1-71943	163
3-11-921	61	4-89-935	130	FMHT0-70814	135	FMHT1-56009	83	FMST1-71966	160
4-10-018	49	4-89-936	130	FMHT0-71851	135	FMHT1-56010	83	FMST1-71967	160
4-11-700	61	4-89-937	130	FMHT0-72414	139	FMHT1-56011	83	FMST1-71969	160
4-11-921	61	4-89-938	130	FMHT0-72415	135	FMHT1-56019	83	FMST1-71969	160
4-18-226	80	4-89-939	130	FMHT0-74295	128	FMHT1-74266	39	FMST1-71971	160
4-18-286	80	4-89-940	130	FMHT0-74296	128	FMHT1-74267	40	FMST1-71972	163
4-18-287	80	4-89-941	130	FMHT0-74297	128	FMHT1-77356	34	FMST1-71981	161
4-18-288	80	4-89-942	130	FMHT0-74298	128	FMHT1-77357	34	FMST1-72363	162
4-18-289	80	4-89-943	130	FMHT0-74884	141	FMHT1-77413	38	FMST1-72383	163
4-18-290	80	4-89-944	130	FMHT0-74886	141	FMHT1-77414	37	FMST1-73601	158
4-18-291	80	4-91-444	132	FMHT0-74888	141	FMHT1-77415	37	FMST1-73607	147
4-18-292	80	5-21-102	75	FMHT0-74892	141	FMHT1-77416	35	FMST1-75530	128
4-18-294	80	5-21-103	75	FMHT0-75408	141	FMHT1-77435	42	FMST1-75531	158
4-18-297	80	5-21-104	75	FMHT0-75409	141	FMHT2-20209	71	FMST1-75672	172
4-18-298	80	5-21-115	76	FMHT0-75438	141	FMHT42447-1	26	FMST1-75753	162
4-18-299	80	5-21-122	74	FMHT0-75467	141	FMHT42553-1	26	FMST1-75761	164
4-18-327	79	5-21-291	76	FMHT0-77407	44	FMHT42554-1	26	FMST1-75763	170
4-18-328	79	5-21-293	77	FMHT0-80516	137	FMHT42555-1	26	FMST1-75791	165
4-18-329	79	5-21-295	75	FMHT0-80517	137	FMHT42559-1	26	FMST1-75792	165
4-18-330	79	5-21-297	75	FMHT0-80518	137	FMHT42560-1	26	FMST1-75794	161
4-18-331	79	5-21-299	76	FMHT0-80519	137	FMHT42561-1	26	FMST1-75796	161
4-18-332	79	5-21-393	76	FMHT0-80520	137	FMHT42562-1	26	FMST1-80107	163
4-18-333	79	5-21-398	76	FMHT0-80523	137	FMHT6-70411	93	FMST1-80144	149
4-69-261	134	5-21-399	75	FMHT0-80524	137	FMHT6-70418	97	FMST1-80146	151
4-69-262	134	5-21-508	76	FMHT0-80541	137	FMHT6-70868	91	FMST1-80147	148
4-69-263	134	5-21-515	76	FMHT0-80550	92	FMHT73557-0	143	FMST1-80148	148
4-87-051	132	6-11-916	61	FMHT0-83211	105	FMHT73755-0	143	FMST1-80149	150
4-87-052	132	6-11-921	61	FMHT0-83213	105	FMHT73756-0	143	FMST75502-1	160
4-87-053	132	6-CT-10X	93	FMHT0-83231	105	FMHT77446-1	33	FMST75503-1	160
4-87-054	132	6-GR25	98	FMHT0-83232	105	FMHT77447-1	34	FMST81077-1	168
4-87-057	131	6-MR100	96	FMHT0-83233	105	FMHT77448-1	34	FMST81083-1	167
4-87-058	131	6-MR77	96	FMHT0-83234	105	FMHT77449-1	33	FMST82706-1	148
4-87-066	131	6-PHT150	91	FMHT0-83235	105	FMHT77585-1	35	FMST82967-1	161
4-87-069	131	6-TR150HL	92	FMHT0-83236	105	FMHT77586-1	35	FMST83296-1	162
4-87-070	131	6-TR150L	93	FMHT0-83237	105	FMHT77595-1	36	FMST83297-1	162
4-87-071	131	6-TR250	92	FMHT0-83238	105	FMHT77596-1	38	STHT0-05622	86
4-87-072	131	6-TR350	92	FMHT0-83239	105	FMHT77597-1	37	STHT0-05776	85
4-87-073	131	6-TR45	93	FMHT0-83240	105	FMHT77598-1	37	STHT0-05777	86
4-87-074	131	6-TRE550	94	FMHT0-83241	105	FMHT77617-1	35	STHT0-05786	85
4-87-075	131	6-TRE650	94	FMHT0-83242	105	FMHT81394-9	91	STHT0-05799	85
4-87-076	131	7-10-778	50	FMHT0-83245	104	FMHT81509-0	176	STHT0-05864	85
4-87-077	131	8-11-800	60	FMHT0-83246	104	FMHT81510-0	176	STHT0-05867	87
4-87-078	131	9-10-810	56	FMHT0-83247	104	FMHT81511-0	176	STHT0-05895	85

STANLEY	Strana	STANLEY	Strana	STANLEY	Strana	STANLEY	Strana	STANLEY	Strana
STHT0-05898	86	STHT0-60275	114	STHT10430-0	51	STHT36803-0	15	STST1-73615	152
STHT0-05899	86	STHT0-60276	114	STHT10479-0	51	STHT36804-0	15	STST1-75514	165
STHT0-05900	86	STHT0-60280	114	STHT1-05868	84	STHT60030-0	111	STST1-75515	165
STHT0-05926	85	STHT0-60308	114	STHT1-05878	85	STHT60031-0	111	STST1-75517	165
STHT0-05927	87	STHT0-60329	114	STHT1-05932	84	STHT60032-0	111	STST1-75518	165
STHT0-05928	87	STHT0-60335	114	STHT1-20352	67	STHT6-70410	93	STST1-75520	165
STHT0-05929	87	STHT0-60358	113	STHT1-20353	67	STHT6-70414	94	STST1-75521	165
STHT0-05930	87	STHT0-60378	113	STHT1-43102	26	STHT6-70416	98	STST1-75540	169
STHT0-05931	87	STHT0-60389	113	STHT1-43103	26	STHT6-70417	98	STST1-80113	154
STHT0-10264	49	STHT0-60401	113	STHT1-43104	26	STHT70412-9	93	STST1-80114	154
STHT0-10291	57	STHT0-60413	113	STHT1-43105	26	STHT77498-1	36	STST1-80116	154
STHT0-10292	57	STHT0-62143	115	STHT1-43106	26	STHT77499-1	36	STST1-80117	154
STHT0-10293	58	STHT0-65148	113	STHT1-43107	26	STHT77502-1	37	STST1-80118	154
STHT0-11818	59	STHT0-65149	113	STHT1-43108	26	STHT77503-1	38	STST1-80119	155
STHT0-11825	59	STHT0-65150	113	STHT1-43109	26	STHT77504-1	35	STST22000-1	173
STHT0-11942	62	STHT0-65151	113	STHT1-43110	26	STHT77587-0	44	STST70348-1	167
STHT0-14102	144	STHT0-65152	113	STHT1-43111	26	STHT77588-0	44	STST81337-1	172
STHT0-14103	144	STHT0-65153	113	STHT1-43112	26	STHT77592-1	37	STST81679-1	170
STHT0-16137	85	STHT0-65154	113	STHT1-43114	26	STHT77593-1	38	STST81680-1	170
STHT0-16144	77	STHT0-70648	144	STHT1-43115	26	STHT77594-1	35	STST81681-1	170
STHT0-20036	70	STHT0-70695	139	STHT1-43116	26	STHT77613-0	38	STST82602-1	173
STHT0-26088	86	STHT0-70885	115	STHT1-43117	26	STHT77625-1	40	STST82603-1	173
STHT0-26089	87	STHT0-70887	115	STHT1-60273	114	STHT77643-1	41	STST82604-1	173
STHT0-28000	85	STHT0-71028	144	STHT1-60274	114	STHT8-11818	59	STST82605-1	173
STHT0-28034	85	STHT0-73872	58	STHT1-60275	114	STHT81389-0	23	STST82606-1	173
STHT0-28041	85	STHT0-74361	140	STHT1-60276	114	STHT81390-0	23	STST82607-1	173
STHT0-28111	144	STHT0-74362	140	STHT1-60280	114	STHT81391-0	23	STST82608-1	173
STHT0-33559	15	STHT0-74363	140	STHT1-60308	114	STMT1-74173	127	STST82609-1	173
STHT0-33561	15	STHT0-74364	140	STHT1-60329	114	STMT1-74174	127	STST82610-1	173
STHT0-33566	15	STHT0-74367	140	STHT1-60335	114	STMT1-74175	127	STST82611-1	173
STHT0-36117	15	STHT0-74454	140	STHT1-60358	113	STMT1-74176	127	STST82612-1	173
STHT0-36118	15	STHT0-74455	140	STHT1-60378	113	STMT1-74177	127	STST82613-1	173
STHT0-36121	15	STHT0-74456	140	STHT1-60389	113	STMT1-74178	127	STST82614-1	173
STHT0-47147	20	STHT0-74471	139	STHT1-60401	113	STMT1-74179	127	STST82615-1	173
STHT0-47244	20	STHT0-75044	138	STHT1-60413	113	STMT1-74180	127	STST82616-1	173
STHT0-51309	82	STHT0-75065	140	STHT1-70429	99	STMT1-74181	127	STST82617-1	173
STHT0-51310	82	STHT0-75066	140	STHT1-70430	99	STMT1-74182	127	STST82710-1	167
STHT0-51311	82	STHT0-75067	140	STHT1-70431	99	STMT1-74305	126	STST82712-1	167
STHT0-51312	82	STHT0-75068	140	STHT1-70432	99	STMT1-74306	126	STST82714-1	167
STHT0-51906	81	STHT0-75094	139	STHT1-70433	99	STMT1-74726	127	STST82735-1	167
STHT0-51907	81	STHT0-75414	138	STHT1-70436	99	STMT82663-0	122	STST82736-1	167
STHT0-51908	81	STHT0-77363	45	STHT1-70437	99	STMT82664-0	122	STST82737-1	167
STHT0-51909	81	STHT0-77364	45	STHT1-70438	99	STMT82665-0	122	STST82738-1	167
STHT0-51910	81	STHT0-77365	45	STHT1-77032	32	STMT82666-0	123	STST82739-1	167
STHT0-54123	82	STHT0-83094	106	STHT1-77138	32	STMT82670-0	123	STST82740-1	167
STHT0-54126	82	STHT10265-0	49	STHT1-77139	32	STMT82671-0	123	STST82741-1	167
STHT0-54127	82	STHT10266-0	49	STHT1-77140	32	STMT82672-0	124	STST82742-1	167
STHT0-54128	82	STHT10266-1	49	STHT1-77367	42	STMT82831-1	124	STST82743-1	167
STHT0-54129	82	STHT10268-0	48	STHT1-77368	42	STMT82842-0	129	STST82744-1	167
STHT0-54131	82	STHT10268-1	48	STHT1-77409	33	STMT82843-0	129	STST82745-1	167
STHT0-54154	82	STHT10340-0	48	STHT20348-1	67	STMT82846-0	129	STST82746-1	167
STHT0-54155	82	STHT10341-0	48	STHT20349-1	67	STMT82847-0	129	STST82976-1	165
STHT0-54156	82	STHT10344-0	48	STHT20350-1	67	STST1-70344	157	STST83307-1	149
STHT0-54157	82	STHT10345-0	48	STHT20351-1	67	STST1-70355	172	STST83319-1	156
STHT0-54158	82	STHT10355-1	55	STHT20354-1	67	STST1-70559	171	STST97595-1	174
STHT0-54159	82	STHT10355-2	55	STHT20355-1	67	STST1-70712	151	STST97598-1	174
STHT0-54160	82	STHT10356-0	55	STHT20366-1	67	STST1-70713	171	STST97599-1	174
STHT0-60208	114	STHT10356-1	55	STHT20367-1	67	STST1-70715	159	STST97957-1	174
STHT0-60209	114	STHT10357-0	55	STHT20368-1	67	STST1-70718	152	XTHTO-10502	52
STHT0-60210	114	STHT10357-1	55	STHT20369-1	67	STST1-70720	168	XTHTO-33501	13
STHT0-60211	114	STHT10359-1	54	STHT20370-1	67	STST1-71962	167	XTHTO-33671	13
STHT0-60212	114	STHT10360-0	54	STHT20371-1	67	STST1-71963	169	XTHTO-36003	12
STHT0-60213	114	STHT10360-1	54	STHT20372-1	67	STST1-71964	167	XTHTO-36004	12
STHT0-60214	114	STHT10364-0	53	STHT2-11818	59	STST1-71983	167	XTHTO-36005	12
STHT0-60273	114	STHT10368-0	53	STHT3-11825	59	STST1-72335	150	XTHTO-42495	27
STHT0-60274	114	STHT10424-0	52	STHT36802-0	15	STST1-72359	168		

## POZNÁMKY





## POZNÁMKY

## UPOZORNENIE:

**„Fotografie sa nesmú kopírovať ani inak publikovať. Stanley si vyhradzuje právo na zmeny výrobkov bez predchádzajúceho upozornenia. Za tlačové chyby neručíme.“**

---

### AUTORSKÉ PRÁVA

Všetok obsah STANLEY katalógu, ako sú texty, grafika, obrázky a logá, je majetkom spoločnosti The Stanley Works, jej pobočiek a dodávateľov a je chránený americkými (US) a medzinárodnými zákonmi o ochrane autorských práv. Kompletný obsah webových stránok Stanley je výlučným vlastníctvom spoločnosti The Stanley Works (alebo jej pobočky uvedenej v časti týkajúcej sa autorských práv priamo na webových stránkach) a je chránený americkými (US) a medzinárodnými zákonmi o ochrane autorských práv.

### VYUŽITIE

Zobrazením webových stránok sa vytvorí ich kópia v RAM pamäti vášho počítača a/alebo na jeho pevnom disku a/alebo na vašom proxy serveri. Obsah webových stránok môžete prezerať či tlačiť na svoje vlastné nekomerčné použitie. Softvér, prezentácie, informácie a obsah webových stránok ako aj tlačenej katalógu nesmie byť nijako pozmeňovaný, kopírovaný, distribuovaný, prenášaný, zobrazovaný, publikovaný, reprodukován, prezentovaný, napodobňovaný, predávaný, tlačený či akokoľvek komerčne využívaný. Materiály publikované či už v tlačenej forme, alebo elektronicky prostredníctvom webových stránok, nesmú byť kopírované, distribuované, rozosielané, či inde umiestnené bez predchádzajúceho písomného súhlasu spoločnosti The Stanley Works či jej príslušnej pobočky.

### OBCHODNÉ ZNAČKY

Obchodné, servisné značky a logá („Trademarks“) použité v tlačenej verzii katalógu a zobrazované na Stanley webových stránkach sú registrovanými či neregistrovanými obchodnými značkami spoločnosti The Stanley Works, jej pobočiek či tretích strán. Nič, čo sa nachádza v tlačenej katalógu, či sa zobrazuje na webových stránkach Stanley, nesmie byť vykladané ako súhlas, nepriamy súhlas, poskytnutie licencie či akékoľvek právo na využitie akékoľvek ochrannej známky takto zobrazenej bez predchádzajúceho písomného súhlasu majiteľa tejto ochrannej známky. STANLEY, STANLEY v grafickom vyhotovení na štítiku, BOSTITCH, CONTACT EAST, GOLDBLATT, HUSKY, JENSEN, LABOUNTY, MAC, FACOM, VIRAX, PROTO, VIDMAR a ZAG sú niektoré z registrovaných a neregistrovaných ochranných známk vo vlastníctve spoločnosti The Stanley Works a/alebo jej pobočiek („Stanley Trademarks“). Obchodné značky Stanley nesmú byť použité v spojení so žiadnymi výrobkami či službami, ktoré nie sú vyrábané spoločnosťou The Stanley Works alebo pod jej licenciou či jej príslušnou pobočkou.

# **STANLEY**

Stanley Black&Decker Czech Republic, s. r. o.  
Türkova 2319/5b  
149 00 Praha 4  
Česká Republika  
tel.: +420 261 009 772  
fax: +420 261 009 784

[www.stanleyworks.cz](http://www.stanleyworks.cz)  
e-mail: [marketing-cz@stanleyworks.com](mailto:marketing-cz@stanleyworks.com)