



Výrobca kúpeľňového nábytku



katalóg cenník 2022/2023

# KÚPEĽŇOVÝ NÁBYTOK

SANITA | ZRKADLÁ | ŽĽABY | SPRCHOVÉ KÚTY | OSVETLENIE  
VANE A VANIČKY Z LIATEHO MRAMORU | DOPLNKY

Doporučené predajné ceny v EUR s DPH, platné od 1. 7. 2022

[www.edenmalacky.sk](http://www.edenmalacky.sk)

Spoločnosť EDEN CZ s.r.o. je rýdzo českou spoločnosťou s viac ako 25-ročnou tradíciou v oblasti výroby kúpeľňového nábytku. Charakterizuje nás 25 rokov skúseností, kvalitné a bezchybné spracovanie, vlastná registrovaná značka EDEN, podrobný katalóg, veľký výber umývadlových a doplnkových skriniek, veľká škála zrkadiel, zrkadlových skriní a osvetlenia. Včasné dodávky, veľké skladové zásoby skriniek v bielom dizajne. Vyrobíme akýkoľvek nábytok na mieru podľa želania zákazníka.

## Výstavná a vzorková predajňa v Slovenskej republike:

EDEN SK s.r.o., Brnenská 7, 90101 Malacky

**Objednávky a dopyt zasielajte na e-mail:** [objednavky@edensk.sk](mailto:objednavky@edensk.sk)

tel.: +421 (0)34 7741 390, 391, 392

mobil: +421 (0)911 476 002

## Farebné povrchové úpravy

<b>M1</b> LTD biela	<b>M12</b> LTD jaseň lyon pieskový	<b>M16</b> LTD orech aida tabak	<b>M19</b> LTD orech tiepelo	<b>M20</b> LTD dub nebraska prírodný	<b>M21</b> LTD fineline mocca	<b>M22</b> LTD coffee urban oak	<b>M24</b> LTD dub white craft
<b>M25</b> LTD dub grey craft	<b>M26</b> LTD dub gold craft	<b>M28</b> LTD staré drevo	<b>M41</b> LTD dub halifax biely	<b>M42</b> LTD dub halifax tabakový	<b>M44</b> LTD dub halifax prírodný	<b>M45</b> LTD betón svetlý	<b>M46</b> LTD betón tmavý
<b>M66</b> LTD dub legnano	<b>F0</b> fólia uní šedá mat	<b>F1</b> fólia biela lesk	<b>F4</b> fólia staré drevo mat	<b>F5</b> fólia dub sivo-hnedý mat	<b>F6</b> fólia grafit mat	<b>F7</b> fólia orech pacifik prírodný	<b>F8</b> fólia sonoma tmavá
<b>F10</b> fólia avola hnedá	<b>F11</b> fólia akácia	<b>F12</b> fólia orech pacifik tabak	<b>F13</b> fólia magnólia biela	<b>F14</b> fólia venge	<b>F15</b> fólia dub halifax	<b>F16</b> fólia borovica jura	<b>F17</b> fólia dub prírodný
<b>K1</b> LTD biela lesk	<b>K2</b> LTD antracit lesk	<b>L1</b> lak biely lesk	<b>L7</b> lak bordó SL192	<b>L8</b> lak antracit mat RAL 7043	<b>L9</b> lak čierny mat	<b>ML4</b> masív dub cerový	<b>ML5</b> masív smrek
<b>ML6</b> morený orech lak	<b>MG1</b> LTD mirror gloss biela	<b>MG2</b> LTD mirror gloss antracit	<b>MG3</b> LTD mirror gloss čierna	<b>T1</b> akrylát biely lesk	<b>T3</b> akrylát čierny lesk		



EDEN SK si vyhradzuje právo na zmenu technických parametrov a cien bez predchádzajúceho upozornenia. Zobrazenie farieb je limitované technológiou tlače a nemusí celkom zodpovedať skutočnosti. Jednotlivé detaily si, prosím, overte na [www.edenmalacky.sk](http://www.edenmalacky.sk). Výrobca nepreberá žiadnu zodpovednosť za prípadné chyby a omyly. Tento cenník ruší platnosť všetkých predchádzajúcich cenníkov.

Farebné odtiene povrchovej úpravy RAL/Sayerlack, ktorú poskytujeme za príplatok.

## KÚPEĽŇOVÝ NÁBYTOK

### EXCLUSIVE

séria KARNEOL .....	4 – 5
séria OLIVÍN .....	6 – 7
séria OLIVÍN MAX <b>NEW</b> .....	8 – 9
séria CAPE TOWN .....	10 – 11
séria LARES .....	12 – 13
séria VLTAVÍN .....	14 – 15
séria BRONZIT .....	16 – 17
séria FLUORIT .....	18 – 19
séria FLUORIT UP .....	20 – 21
séria ZIRKON .....	22 – 23
séria DIAMANT .....	24 – 25
séria LYNX .....	26 – 27
séria DOUBLE KER .....	28 – 29
séria TENDER <b>NEW</b> .....	30 – 31
séria MASSIVE .....	32 – 33
séria FIRENZE/ FIRENZE PATINA .....	34 – 35
séria SMARAGD .....	36 – 37
séria BERYL .....	38 – 39

### COMFORT

séria PLATE .....	40 – 41
séria BLEND PLATE .....	42 – 43
séria BLEND SLIM .....	44 – 45
séria BLEND .....	46 – 47
séria FLATA .....	48 – 49
séria AZURIT .....	50 – 51
séria LIBRA .....	52 – 53
séria LINE .....	54 – 55
séria LUXURY <b>NEW</b> .....	56 – 57
séria DUDEN .....	58 – 59
séria PLUS X .....	60 – 61
séria SACRA .....	62 – 63
séria VALS .....	64 – 65
séria JIKA Cube/Petit .....	66 – 67
SMOOTH/CRAFT <b>NEW</b> .....	68
LARA/LARA SLIM .....	69

## SORTIMENT PRE KÚPEĽNE

MODULO – nerezové WC skrinky na zabudovanie .....	70 – 71
Osvetlenie .....	72 – 73
Alkor – exkluzívne zrkadlové skrinky .....	74 – 75
Zrkadlá v čiernom ráme .....	76
Zrkadlá TRIGA s LED osvetlením <b>NEW</b> .....	77 – 85
Zrkadlá s LED osvetlením <b>NEW</b> .....	86 – 88
LED 45° – exkluzívne zrkadlové skrinky .....	89
Drevené zrkadlové skrinky .....	90 – 91
EDEN KER .....	92 – 93
Akrylátové vane LAUFEN PRO .....	94
JIKA Euroline, JIKA Dino .....	95
Voľne stojace vane z liateho mramoru .....	96 – 98
Závesné WC bez elektriny TECEone .....	99
Sprchové kúty SANSWISS	
WALK-IN EASY .....	100
ANNEA <b>NEW</b> .....	101 – 106
DIVERA <b>NEW</b> .....	107 – 112
SOLINO .....	113 – 116
VALEA .....	117 – 120
OCELIA .....	121 – 126
Sprchové vaničky z liateho mramoru .....	127
Sprchové kúty SANSWISS – prehľad výrobkov .....	128 – 133
Doplňky ALCAPLAST .....	134 – 139



Výrobky, kúpeľňový nábytok alebo jednotlivé série označené týmto piktogramom držíme skladom.

**Pri kúpeľňovom nábytku skladový program platí pre biele prevedenie.**

Medzipredaj vyhradený, prosím, informujte sa.

Skladom držíme aj výrobky, ktorých popis a cena sú napísané červenou farbou.



**humidityproof + ABS**  
ABS hrany lepené PUR lepidlom  
= Najvyššia vodeodolnosť  
a prínavosť materiálu



**20 000 CYCLES**  
najkvalitnejšie dverné  
pánty testované  
na 30 000 cyklov



**PUSH TO OPEN**  
bezúchytkový systém  
otvorenia dveríok



**Plnovýsuvné pojazdy  
zásuviek**



**TEST 30 kg**  
zásuvky s nosnosťou 30 kg

**Naskenujte kód pri sériách  
do mobilného zariadenia pre prístup  
k vždy aktuálnym cenám ONLINE\***

\* vyžaduje internetové pripojenie





odkladacia doska pod umývadlo KN120 RAL 7043 mat, závesná skrinka KN80Z M20 RAL 7043 mat, keramická umývadlová misa Lauren lno 50 x 35, zrkadlo ATYP 160 x 60, osvetlenie Simple š. 60

# KARNEOL

Korpus a čelná plocha fólia biela lesk alebo LTD dekór. Odkladacia doska lak mat alebo lesk.

- rozmery sú uvedené v poradí: šírka / výška / hĺbka
- určenie pravá /P alebo ľavá /L je dané umiestnením pántov z čelného pohľadu na skrinku
- označenie Z v kóde výrobku – 1x zásuvka
- označenie ZZ v kóde výrobku – 2x zásuvka
- zásuvky sú vybavené systémom push open
- u odkladacích dosiek pod umývadlo KN80, KN100 a KN120 je nutné k výrobe dodať vyplnený formulár alebo výkres s upresnením pozície a veľkosti otvoru pre odpad umývadla
- umývadlá sú dodávané bez vodovodných batérií
- výrobok je určený do kúpeľní, nie je však prispôsobený na dlhodobý priamy styk s vodou

↓ detail umývadla Konter 3064, dodávame bez keramickej zátky

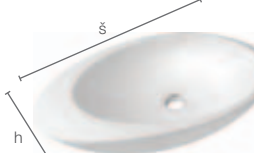
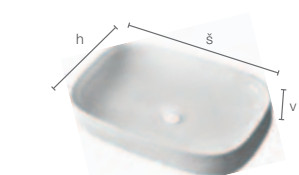

↑ umývadlové misy Konter

kód umývadla	š	v	h	cena
3064 biela	65	12,5	40	199,-
3064110 čierna matná	65	12,5	40	269,-

↑ umývadlová misa Gocce

kód umývadla	š	v	h	cena
074400	70	9,5	43	99,-

← umývadlová misa Nova vrátane otvoru pre stojánkovú umývadlovú batériu

kód umývadla	š	v	h	cena
3074	75	15	42	249,-

Farebné odtiene  
RAL/SL = Sayerlackodklacia doska pod umývadlo  
vrátane otvoru pre odpad umývadla

KN80 xx	80x12x50	389,-
KN100 xx	100x12x50	459,-
KN120 xx	120x12x50	519,-



## masívna skrytá konzola, komaxit

LED KONZOLA	4x4x45	49,-
-------------	--------	------

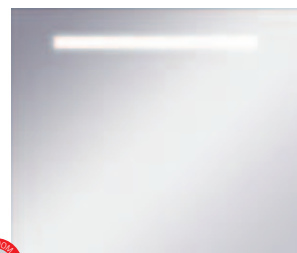

## zrkadlo RONDO (bez vypínača)

Rondo 70	70x55	165,-
Rondo 100	100x55	195,-
Rondo 1200	120x55	209,-



## závesná skrinka – zásuvka

KN80Z xxyy	80x30x50 zásuvka push open	719,-
KN100Z xxyy	100x30x50 zásuvka push open	789,-



## závesná skrinka – 2x zásuvka

KN120ZZ xxyy	100x30x50 2x zásuvka push open	1 039,-
--------------	-----------------------------------	---------

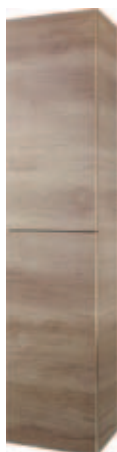

## závesná skrinka vysoká

KN16/L xxyy	40x180x25 ľavá 1+1 ks polica LTD	849,-
KN16/P xxyy	40x180x25 pravá 1+1 ks polica LTD	849,-

zrkadlo HORIZONTALE 1  
(vrátane vypínača)

HORIZONTALE 1	80 x 60	315,-
HORIZONTALE 1	100 x 60	369,-
HORIZONTALE 1	120 x 60	435,-

Celkovú ponuku zrkadiel nájdete  
v katalógu od str. 76.

## MOŽNOSTI FARIEB ODKLADACÍCH DOSIEK POD UMÝVADLO XX

Lakované prevedenie mat alebo lesk podľa vzorkovníka RAL (bez príplatku)

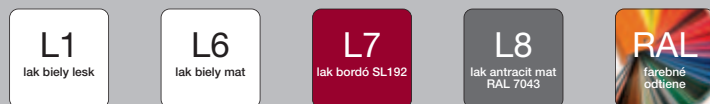

## MOŽNOSTI FARIEB KORPUSU xx a ČELNEJ PLOCHY yy ZÁVESNÝCH SKRINEK

Čelné plochy spodných závesných skriniek KN80Zxxyy, KN100Zxxyy A KN120ZZxxyy je možné na želanie dodať i v lakovanom prevedení mat alebo lesk podľa vzorkovníka RAL (bez príplatku).





závesná skrinka pod umývadlo OL100ZO/P F1FM20, umývadlo Laufen Val 40 x 42,5,  
zrkadlová skrinka OLG100/P M20M20, závesná skrinka vysoká OL16/L M20M20

# OLIVÍN

korpus a čelná plocha biela fólia lesk alebo LTD dekór

- rozmery sú uvedené v poradí: šírka / výška / hĺbka
- určenie pravá /P alebo ľavá /L je u zrkadlových skriniek dané umiestnením otvorenej časti z čelného pohľadu na skrinku
- určenie pravá /P alebo ľavá /L je u závesnej vysokej bočnej skrinky dané umiestnením pántov z čelného pohľadu na skrinku
- označenie Z v kóde výrobku – 1x zásuvka, označenie ZZ v kóde výrobku – 2x zásuvka
- zásuvky sú vybavené systémom push open
- u závesných skriniek pod umývadlo je nutné k výrobe dodať vyplnený formulár alebo výkres s upresnením pozície a veľkosti otvoru pre odpad umývadla
- zrkadlá alebo zrkadlové skrinky, ktorých súčasťou nie je osvetlenie, nie sú konštrukčne pre osvetlenie pripravené
- umývadlá sú dodávané bez vodovodných batérií
- výrobok je určený do kúpeľní, nie je však prispôsobený na dlhodobý priamy styk s vodou
- zásuvka je vybavená praktickým organizérom



← detail organizéra v hornej zásuvke



závesná skrinka pod umývadlo OL100ZO/P F1FM20, umývadlo Laufen Val 40 x 42,5,  
zrkadlová skrinka OLG100/P M20M20, závesná skrinka vysoká OL16/L M20M20

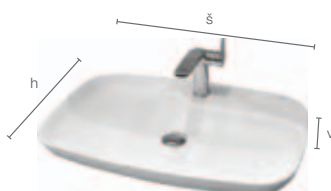

kód umývadla	š	v	h	cena
074400	70	9,5	43	99,-

← umývadlová misa Nova vrátane otvoru pre stojánkovú umývadlovú batériu



závesná skrinka pod umývadlo – zásuvka		
OL60Z xxyy	60x22x50 zásuvka push open	669,-
OL70Z xxyy	70x22x50 zásuvka push open	689,-
OL80Z xxyy	80x22x50 zásuvka push open	729,-
OL90Z xxyy	90x22x50 zásuvka push open	749,-
OL100Z xxyy	100x22x50 zásuvka push open	789,-
OL120ZZ xxyy	120x22x50 2x zásuvka push open	1 089,-



zrkadlová skrinka s otvorenou bočnou skrinkou, bez osvetlenia		
OLG80/L xxzz	50+30x60x18 ľavá 2 ks polica sklo 2 ks polica LTD	629,-
OLG80/P xxzz	50+30x60x18 pravá 2 ks polica sklo 2 ks polica LTD	629,-



závesná skrinka pod umývadlo – zásuvka, nika		
OL80ZO/L xxyyzz	50+30x22x50 zásuvka push open nika vľavo	949,-
OL80ZO/P xxyyzz	50+30x22x50 zásuvka push open nika vpravo	949,-
OL90ZO/L xxyyzz	60+30x22x50 zásuvka push open nika vľavo	989,-
OL90ZO/P xxyyzz	60+30x22x50 zásuvka push open nika vpravo	989,-
OL100ZO/L xxyyzz	70+30x22x50 zásuvka push open nika vľavo	1 019,-
OL100ZO/P xxyyzz	70+30x22x50 zásuvka push open nika vpravo	1 019,-
OL120ZZO/L xxyyzz	90+30x22x50 2x zásuvka push open nika vľavo	1 089,-
OL120ZZO/P xxyyzz	90+30x22x50 2x zásuvka push open nika vpravo	1 089,-



zrkadlová skrinka s otvorenou bočnou skrinkou, bez osvetlenia		
OLG90/L xxzz	60+30x60x18 ľavá 2 ks polica sklo 2 ks polica LTD	659,-
OLG90/P xxzz	60+30x60x18 pravá 2 ks polica sklo 2 ks polica LTD	659,-
OLG100/L xxzz	70+30x60x18 ľavá 2 ks polica sklo 2 ks polica LTD	679,-
OLG100/P xxzz	70+30x60x18 pravá 2 ks polica sklo 2 ks polica LTD	679,-
OLG120/L xxzz	90+30x60x18 ľavá 2 ks polica sklo 2 ks polica LTD	769,-
OLG120/P xxzz	90+30x60x18 pravá 2 ks polica sklo 2 ks polica LTD	769,-



zrkadlová skrinka s osvetlením ANNA N LED, bez vypínača		
OLGO60 xx	60x60x18 2 ks polica sklo	469,-
OLGO70 xx	70x60x18 2 ks polica sklo	489,-
OLGO80 xx	80x60x18 2 ks polica sklo	529,-
OLGO100 xx	100x60x18 2 ks polica sklo	569,-



závesná skrinka vysoká		
KN16/L xxyy	40x180x25 ľavá 1+1 ks polica LTD	849,-
KN16/P xxyy	40x180x25 pravá 1+1 ks polica LTD	849,-



kôš		
BYHO	25x15x29	15,-

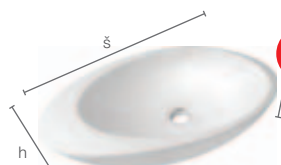

kód umývadla	š	v	h	cena
3074	75	15	42	249,-

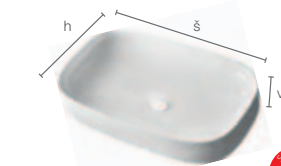
umývadlová misa  
Gocce

kód umývadla	š	v	h	cena
3064 biela	65	12,5	40	199,-
3064110 čierna matná	65	12,5	40	269,-

umývadlové misy  
Konter

## MOŽNOSTI FARIEB KORPUSU xx a ČELNEJ PLOCHY yy a NIKY zz

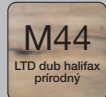
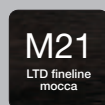
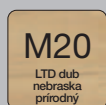
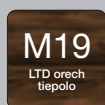
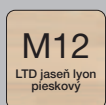



NEW



závesná skrinka pod umývadlo OM120ZZOO/P F1 F1M20, umývadlo Laufen Val 40 x 42,5, zrkadlová skrinka OLG080 M20M20, závesná skrinka vysoká OL16/L M20M20

# OLIVÍN MAX

korpus a čelná plocha biela fólia lesk alebo LTD dekór

- rozmery sú uvedené v poradí: šírka / výška / hĺbka
- určenie pravá /P alebo ľavá /L je u zrkadlových skriniek dané umiestnením otvorenej časti z čelného pohľadu na skrinku
- určenie pravá /P alebo ľavá /L je u závesnej vysokej bočnej skrinky dané umiestnením pántov z čelného pohľadu na skrinku
- označenie ZZ v kóde výrobku – 2x zásuvka
- zásuvky sú vybavené systémom push open
- u závesných skriniek pod umývadlo je nutné k výrobe dodať vyplnený formulár alebo výkres s upresnením pozície a veľkosti otvoru pre odpad umývadla
- zrkadlá alebo zrkadlové skrinky, ktorých súčasťou nie je osvetlenie, nie sú konštrukčne pre osvetlenie pripravené
- umývadlá sú dodávané bez vodovodných batérií
- výrobok je určený do kúpeľní, nie je však prispôbený na dlhodobý priamy styk s vodou
- zásuvka je vybavená praktickým organizérom



detail organizéra v hornej zásuvke

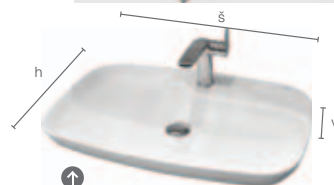

umývadlová misa Nova vrátane otvoru pre stojánkovú umývadlovú batériu

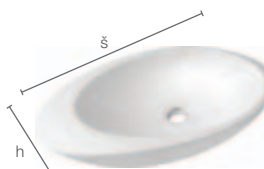

umývadlová misa Gocce

NEW

kód umývadla	š	v	h	cena
3074	75	15	42	249,-

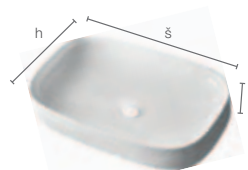

umývadlové misy Konter

NEW

kód umývadla	š	v	h	cena
074400	70	9,5	43	99,-

NEW

kód umývadla	š	v	h	cena
3064 biela	65	12,5	40	199,-
3064110 čierna matná	65	12,5	40	269,-



závesná skrinka pod umývadlo  
2x zásuvka, 1x veľká nika

OM80ZZO/L xxyyzz	(50+30)x42x50 zásuvka push open, nika vľavo	1 289,-
OM80ZZO/P xxyyzz	(50+30)x42x50 zásuvka push open, nika vpravo	1 289,-
OM90ZZO/L xxyyzz	(60+30)x42x50 zásuvka push open, nika vľavo	1 349,-
OM90ZZO/P xxyyzz	(60+30)x42x50 zásuvka push open, nika vpravo	1 349,-
OM100ZZO/L xxyyzz	(70+30)x42x50 zásuvka push open, nika vľavo	1 389,-
OM100ZZO/P xxyyzz	(70+30)x42x50 zásuvka push open, nika vpravo	1 389,-
OM120ZZO/L xxyyzz	(90+30)x42x50 zásuvka push open, nika vľavo	1 489,-
OM120ZZO/P xxyyzz	(90+30)x42x50 zásuvka push open, nika vpravo	1 489,-

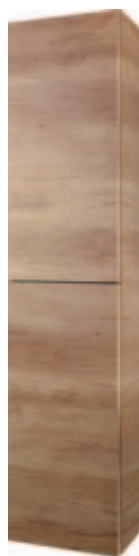

## závesná skrinka vysoká

OL16/L xxyy	40x180x25 ľavá 1+1 ks polica LTD	849,-
OL16/P xxyy	40x180x25 pravá 1+1 ks polica LTD	849,-



## kôš

BYHO	25x15x29	13,50
------	----------	-------

závesná skrinka pod umývadlo  
2x zásuvka, 1x malá nika v hornej časti

OM100ZZOV/L xxyyzz	(70+30)x42x50 zásuvka push open, nika vľavo	1 389,-
OM100ZZOV/P xxyyzz	(70+30)x42x50 zásuvka push open, nika vpravo	1 389,-
OM120ZZOV/L xxyyzz	(90+30)x42x50 zásuvka push open, nika vľavo	1 489,-
OM120ZZOV/P xxyyzz	(90+30)x42x50 zásuvka push open, nika vpravo	1 489,-

zrkadlová skrinka s nikou  
v spodnej časti, bez osvetlenia

OLGO80 xxzz	80x70x18, 2 ks polica sklo	639,-
OLGO90 xxzz	90x70x18, 2 ks polica sklo	675,-
OLGO100 xxzz	100x70x18, 2 ks polica sklo	715,-
OLGO120 xxzz	120x70x18, 2 ks polica sklo	789,-

závesná skrinka pod umývadlo  
2x zásuvka, 1x malá nika v spodnej časti

OM100ZZOS/L xxyyzz	(70+30)x42x50 zásuvka push open, nika vľavo	1 389,-
OM100ZZOS/P xxyyzz	(70+30)x42x50 zásuvka push open, nika vpravo	1 389,-
OM120ZZOS/L xxyyzz	(90+30)x42x50 zásuvka push open, nika vľavo	1 489,-
OM120ZZOS/P xxyyzz	(90+30)x42x50 zásuvka push open, nika vpravo	1 489,-

závesná skrinka pod umývadlo  
2x zásuvka, 2x malá nika

OM100ZZOO/L xxyyzz	(70+30)x42x50 zásuvka push open, nika vľavo	1 435,-
OM100ZZOO/P xxyyzz	(70+30)x42x50 zásuvka push open, nika vpravo	1 435,-
OM120ZZOO/L xxyyzz	(90+30)x42x50 zásuvka push open, nika vľavo	1 539,-
OM120ZZOO/P xxyyzz	(90+30)x42x50 zásuvka push open, nika vpravo	1 539,-



Pre bezproblémové napojenie odtoku umývadla odporúčame použiť nasledovné doplnky:

**A45F-DN40**

Sifón umývadlový a bidetový s prevlečnou maticou 5/4"  
cena: 7,50

**A395**

Výpusť umývadlová 5/4" celokovová, veľká zátka, pre umývadlá bez prepadu, materiál pochrómovaná mosadz  
cena: 23,-

**A390**

Výpusť umývadlová CLICK/CLACK 5/4" celokovová veľká zátka, pre umývadlá s prepadom, materiál pochrómovaná mosadz  
cena: 22,-

## MOŽNOSTI FARIEB KORPUSU xx, ČELNEJ PLOCHY yy a NIKY zz

F1

fólia biela lesk

F6

fólia grafit mat

M12

LTD jaseň lyon pieskový

M16

LTD orech aida tabak

M19

LTD orech tiepolo

M20

LTD dub nebraska prírodný

M21

LTD fineline mocca

M22

LTD coffee urban oak

M24

LTD dub white craft

M25

LTD dub grey craft

M26

LTD dub gold craft

M28

LTD staré drevo

M44

LTD dub halifax prírodný



kovová konštrukcia čierna matná s bielym keramikým umývadlom CP60 L6, zrkadlo v čiernom matnom ráme CP55 L9

# CAPE TOWN

Kovová konštrukcia čiernej matnej farby.

- rozmery sú uvedené v poradí: šírka / výška / hĺbka
- umývadlá sú dodávané bez vodovodných batérií
- výrobok je určený do kúpeľní, nie je však prispôsobený na dlhodobý priamy styk s vodou



kovová konštrukcia čierna matná s čiernym keramikým umývadlom CP60 L9+1474-004-0326, zrkadlo v čiernom matnom ráme s LED podsvietením po obvode a odkladacou poličkou CP50 L9

↓ Detail čierneho umývadla





Tovar skladom.



# CAPE TOWN



kovová konštrukcia čierna matná  
vrátane bieleho keramického  
umývadla

CP60 L9 + Cape Town biele	60x85x48	439,-
---------------------------------	----------	-------



zrkadlo v čiernom matnom kovovom  
ráme bez osvetlenia

CP55 L9	55x85x2,5	109,-
---------	-----------	-------



kovová konštrukcia čierna matná  
vrátane čierneho keramického  
umývadla

CP60 L9 + Cape Town čierne	60x85x48	439,-
----------------------------------	----------	-------



zrkadlo v čiernom matnom kovovom  
ráme vrátane LED podsvietenia  
zrkadla po jeho obvode a odkladacou  
poličkou

CP50 L9	50x80x12	359,-
---------	----------	-------

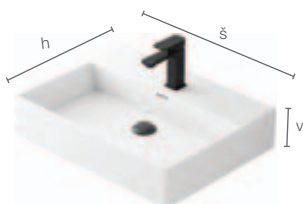

umývadlo  
Cape Town biele

kód umývadla	š	v	h	cena
Cape Town biele	60	12	47	109,-

osová vzdialenosť otvorov na upevnenie umývadla na jeho zadnej strane je 28 cm

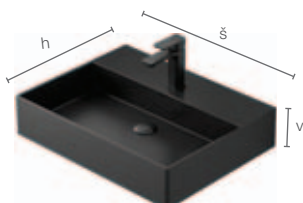

umývadlo  
Cape Town čierne

kód umývadla	š	v	h	cena
Cape Town čierne	60	12	47	109,-

osová vzdialenosť otvorov na upevnenie umývadla na jeho zadnej strane je 28 cm



Čierna farba je opäť v móde, pôsobí veľmi elegantne a dodá vašej kúpeľni nádyh moderny. Na str. 128 – 129 nájdete aj širokú ponuku sprchovacích kútov v čiernej farbe, s ktorými je možné kúpeľňový nábytok Cape Town zladit'.

## MOŽNOSTI FARIEB KORPUSU **XX**

**L9**

čierny rám  
kovový

Uvedené ceny sú doporučené maloobchodné ceny v EUR vrátane DPH.





umývadlová skrinka LA85 ZZ L1L1, zrkadlo LA80 L1, bočná skrinka LA16/P L1L1

# LARES

Korpus a čelná plocha biely lak lesk.

- určenie pravá /P alebo ľavá /L je dané umiestnením pántov z čelného pohľadu na skrinku
- rozmery sú uvedené v poradí: šírka / výška / hĺbka
- dverka sú vybavené tlmičom pre tiché dovieranie
- označenie ZZ v kóde výrobku – 2x zásuvka
- zásuvky sú vybavené systémom tichého dovierania
- umývadlá sú dodávané bez vodovodných batérií
- výrobok je určený do kúpeľní, nie je však prispôsobený na dlhodobý priamy styk s vodou
- horná aj spodná zásuvka sú vybavené praktickými organizérmi

↓ detail posuvných/vyberateľných a rozmerovo nastaviteľných organizérov v spodnej zásuvke



↓ detail organizéra v hornej zásuvke



umývadlová skrinka LA85 ZZ L1L1, zrkadlo LA80 L1, bočná skrinka LA16/P L1L1



Tovar skladom.



**LARES**



DOPREDAJ

skrinka s nôžkami  
a keramicým umývadlom

LA85ZZ L1L1

85x85x48  
Lares 85x6,5/8,5x48  
2x zásuvka

~~789,-~~  
**552,-**



DOPREDAJ

bočná skrinka s nôžkami

LA16/P L1L1

45x122x34  
1 ks polica MDF

~~589,-~~  
**412,-**



DOPREDAJ

skrinka s nôžkami  
a keramicým umývadlom

LA105ZZ L1L1

105x85x48  
Lares 105x6,5/8,5x48  
2x zásuvka

~~989,-~~  
**692,-**



DOPREDAJ

bočná skrinka s nôžkami

LA16/L L1L1

45x122x34  
1 ks polica MDF

~~589,-~~  
**412,-**



Zašlá sláva dárnych čias sa opäť vrátila v plnej svojej nádhere a spolu s ostatnými rustikálnymi prvkami navodí romantický štýl vo vašej novej kúpeľni.



DOPREDAJ

zrkadlo v rustikálnom ráme

LA80 L1

78x90x4

~~489,-~~  
**342,-**

LA100 L1

98x90x4

~~549,-~~  
**384,-**

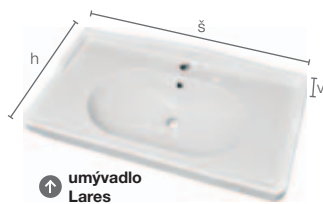

umývadlo  
Lares

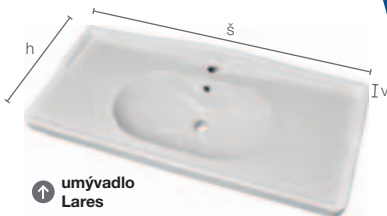

umývadlo  
Lares

DOPREDAJ

kód umývadla	š	v	h	cena
OK 85CM LAVABO	85	6,5/8,5	48	<del>249,-</del> <b>174,-</b>
OK 105CM LAVABO	105	6,5/8,5	48	<del>289,-</del> <b>202,-</b>



Pre bezproblémové napojenie odtoku umývadla odporúčame použiť nasledovné doplnky:



**A434**  
Priestorovo úsporný umývadlový sifón s prevlečnou maticou 5/4"  
cena: **7,-**



**A392C**  
Výpusť umývadlová CLICK/CLACK 5/4" celokovová veľká zátka, pre umývadlá s prepadom, materiál pochrómovaná mosadz  
cena: **23,-**

MOŽNOSTI FARIEB KORPUSU **xx**  
a ČELNEJ PLOCHY **yy**

L1

lak biely lesk





skrinka pod umývadlo VTSM70ZZ M24M24, zrkadlová skrinka VTG70 M24, závesná skrinka vysoká VTIM16/L M24M24

## DETAIL ÚCHYTIEK



↑ VETA 160 chróm lesk  
VETA 320 chróm lesk



↑ CHARLOTTE 160 chróm lesk  
CHARLOTTE 320 chróm lesk

Štandardne sú dodávané úchytky VETA, na prianie je možnosť dodania úchytiel CHARLOTTE bez príplatku.



skrinka pod umývadlo VTTF1204Z M26M26, zrkadlová skrinka VTG60 M26 – 2 ks

# VLTAVÍN

Korpus i čelná plocha fólia lesk alebo LTD dekór.

- určenie pravá /P alebo ľavá /L je dané umiestnením pántov z čelného pohľadu na skrinku
- rozmery sú uvedené v poradí: šírka/výška/hĺbka
- rozmer umývadlových skriniek je uvedený bez výšky umývadla
- dverka sú vybavené tmičom na tiché dovieranie
- označenie ZZ v kóde výrobku – 2x zásuvka
- zásuvky sú vybavené systémom tichého dovierania
- zrkadlá alebo zrkadlové skrinky, ktorých súčasťou nie je osvetlenie, nie sú konštrukčne pre osvetlenie pripravené
- umývadlá sú dodávané bez vodovodných batérií
- výrobok je určený do kúpeľní, nie je však prispôsobený na priamy styk s vodou
- homá aj spodná zásuvka sú vybavené praktickými organizermi

↓ detail posuvných/vyberateľných a rozmerovo nastaviteľných organizérov v spodnej zásuvke



↓ detail organizéra v hornej zásuvke

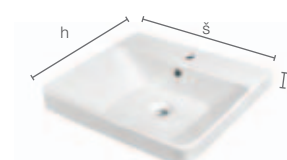
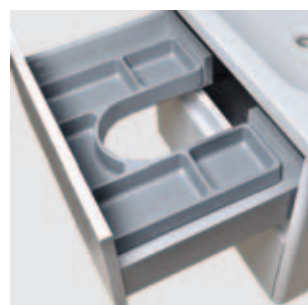

↑ umývadlá Tulux

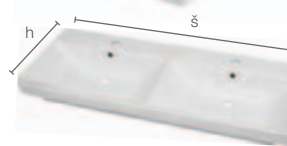

↑ umývadlo Sans

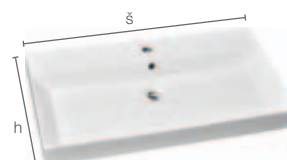

kód umývadla	š	v	h	cena
11060	60	6	46	119,-
11080	80	6	46	169,-



kód umývadla	š	v	h	OS. vzd.	cena
11120	120	6	46	60	329,-



kód umývadla	š	v	h	cena
17060	60	10	45,5	129,-
17070	70	10	45,5	159,-
17085	85	10	45,5	219,-
17100	98	10	45,5	299,-



### závesná skrinka s umývadlom TULUX

<b>VTTM60 ZZ xxyy</b>	56x54x44 Tulux 60x6x46 2x zásuvka	<b>565,-</b>
<b>VTTF60 ZZ F1F1</b>	56x54x44 Tulux 60x6x46 2x zásuvka	<b>625,-</b>
<b>VTTM80 ZZ xxyy</b>	76x54x44 Tulux 80x6x46 2x zásuvka	<b>725,-</b>
<b>VTTF80 ZZ F1F1</b>	76x54x44 Tulux 80x6x46 2x zásuvka	<b>789,-</b>



### závesná skrinka nízka

<b>VTM12/P xxyy</b>	35x73x30, pravá 1 ks polica LTD	<b>339,-</b>
<b>VTF12/P F1F1</b>	35x73x30, pravá 1 ks polica LTD	<b>399,-</b>
<b>VTM12/L xxyy</b>	35x73x30, ľavá 1 ks polica LTD	<b>339,-</b>
<b>VTF12/L F1F1</b>	35x73x30, ľavá 1 ks polica LTD	<b>399,-</b>
<b>VTM12/K xxyy</b>	35x73x30, kôš	<b>399,-</b>
<b>VTF12/K F1F1</b>	35x73x30, kôš	<b>459,-</b>



### závesná skrinka s dvojumývadlom TULUX

<b>VTTM1204Z xxyy</b>	116x54x44,5 Tulux 120x6x46 rozteč 60 cm 4x zásuvka	<b>1 259,-</b>
<b>VTTF1204Z F1F1</b>	116x54x44,5 Tulux 120x6x46 rozteč 60 cm 4x zásuvka	<b>1 369,-</b>



### závesná skrinka vysoká

<b>VTM16/P xxyy</b>	35x150x30, pravá 1 ks + 1 ks polica LTD	<b>489,-</b>
<b>VTF16/P F1F1</b>	35x150x30, pravá 1 ks + 1 ks polica LTD	<b>589,-</b>
<b>VTM16/L xxyy</b>	35x150x30, ľavá 1 ks + 1 ks polica LTD	<b>489,-</b>
<b>VTF16/L F1F1</b>	35x150x30, ľavá 1 ks + 1 ks polica LTD	<b>589,-</b>
<b>VTM16/P/K xxyy</b>	35x150x30, pravá 1 ks polica LTD + kôš	<b>549,-</b>
<b>VTF16/P/K F1F1</b>	35x150x30, pravá 1 ks polica LTD + kôš	<b>679,-</b>
<b>VTM16/L/K xxyy</b>	35x150x30, ľavá 1 ks polica LTD + kôš	<b>549,-</b>
<b>VTF16/L/K F1F1</b>	35x150x30, ľavá 1 ks polica LTD + kôš	<b>679,-</b>



### závesná skrinka s umývadlom SANS

<b>VTSM60ZZ xxyy</b>	56x54x43,5 Sans 60x9,5x45,5 2x zásuvka	<b>599,-</b>
<b>VTSF60ZZ F1F1</b>	56x54x43,5 Sans 60x9,5x45,5 2x zásuvka	<b>659,-</b>
<b>VTSM70ZZ xxyy</b>	66x54x43,5 Sans 70x9,5x45,5 2x zásuvka	<b>689,-</b>
<b>VTSF70ZZ F1F1</b>	66x54x43,5 Sans 70x9,5x45,5 2x zásuvka	<b>749,-</b>



LED

### zrkadlová skrinka s osvetlením ANNA N LED (bez vypínača)

<b>VTGO60 xx</b>	60x60x18, 2 ks polica sklo	<b>469,-</b>
<b>VTGO70 xx</b>	70x60x18, 2 ks polica sklo	<b>489,-</b>
<b>VTGO80 xx</b>	80x60x18, 2 ks polica sklo	<b>529,-</b>
<b>VTG100 xx</b>	100x60x18, 2 ks polica sklo	<b>569,-</b>



### závesná skrinka s umývadlom SANS

<b>VTSM85ZZ xxyy</b>	81x54x43,5 Sans 85x9,5x45,5 2x zásuvka	<b>789,-</b>
<b>VTSF85ZZ F1F1</b>	81x54x43,5 Sans 85x9,5x45,5 2x zásuvka	<b>849,-</b>
<b>VTSM100ZZ xxyy</b>	94x54x43,5 Sans 100x9,5x45,5 2x zásuvka	<b>889,-</b>
<b>VTSF100ZZ F1F1</b>	94x54x43,5 Sans 100x9,5x45,5 2x zásuvka	<b>939,-</b>



### zrkadlová skrinka bez osvetlenia

<b>VTG60 xx</b>	60x60x18, 2 ks polica sklo	<b>379,-</b>
<b>VTG70 xx</b>	70x60x18, 2 ks polica sklo	<b>389,-</b>
<b>VTG80 xx</b>	80x60x18, 2 ks polica sklo	<b>409,-</b>
<b>VTG100 xx</b>	100x60x18, 2 ks polica sklo	<b>439,-</b>



Celkovú ponuku zrkadlových skriniek nájdete v katalógu od strany 76.

## MOŽNOSTI FARIEB KORPUSU xx a ČELNEJ PLOCHY yy

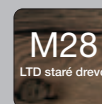
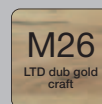
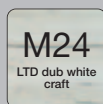
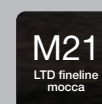
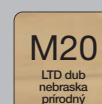
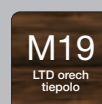
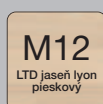

Umývadlové a bočné skrinky zo série Vltavín sú dodávané v dvoch cenových kategóriách – LTD drevodekór alebo biela lesklá fólia. V prípade rozdielneho prevedenia korpusu a čelnej plochy – kombinácia bielej lesklej fólie a LTD drevodekóru bude účtovaná cena zodpovedajúca fóliovému prevedeniu (F1F1).



antikorový leštený rám vrátane hornej a spodnej dosky BR120 M26,  
skrinka do rámu BR120 F1M26, zrkadlo Rondo 120x65

# BRONZIT

Korpus a čelná plocha biela fólia lesk alebo LTD dekór.

Rám – leštená nerez alebo striekaný kov čierna mat.

- rozmery sú uvedené v poradí: šírka/výška/hĺbka
- rozmer umývadlových skriniek je uvedený bez výšky umývadla
- označenie Z v kóde výrobku – 1x zásuvka
- označenie ZZ v kóde výrobku – 2x zásuvka
- zásuvky sú vybavené systémom tichého dovierania
- u odkladacej dosky BR60, BR80, BR100, BR120 pod umývadlo je nutné na výrobu dodať výkres s presnými rozmerni, veľkosťou a umiestnením otvoru pre odpad umývadla, prípadne batérie
- umývadlá sú dodávané bez vodovodných batérií
- výrobok je určený do kúpeľní, nie je však prispôsobený na priamy styk s vodou



čierny matný rám vrátane hornej a spodnej dosky BR100 M26 a skrinka do rámu BR100 F1M26,  
zrkadlo s LED podsvetlením atyp 60x80 cm





## rám vrátane hornej a spodnej dosky

BR60 xx	60x47x46 nerezový leštený rám	1 425,-
BRC60 xx	60x47x46 čierny matný rám	1 425,-



## rám vrátane hornej a spodnej dosky

BR100 xx	100x47x46 nerezový leštený rám	1 765,-
BRC100 xx	100x47x46 čierny matný rám	1 765,-



## skrinka do rámu BR 60, otváranie cez presah na hornej hrane zásuvky

BR60 Z xxyy	55x18x45,8 1x zásuvka	419,-
-------------	--------------------------	-------



## skrinka do rámu BR 100, otváranie cez presah na hornej hrane zásuvky

BR100 ZZ xxyy	95x18x45,8 2x zásuvka	579,-
---------------	--------------------------	-------



## rám vrátane hornej a spodnej dosky

BR80 xx	80x47x46 nerezový leštený rám	1 539,-
BRC80 xx	80x47x46 čierny matný rám	1 539,-



## rám vrátane hornej a spodnej dosky

BR120 xx	120x47x46 nerezový leštený rám	1 885,-
BRC120 xx	120x47x46 čierny matný rám	1 885,-



## skrinka do rámu BR 80, otváranie cez presah na hornej hrane zásuvky

BR80 Z xxyy	75x18x45,8 1x zásuvka	469,-
-------------	--------------------------	-------



## skrinka do rámu BR 120, otváranie cez presah na hornej hrane zásuvky

BR120 ZZ xxyy	115x18x45,8 2x zásuvka	649,-
---------------	---------------------------	-------



LED

## zrkadlo s LED osvetlením

BORDURE	60x80x3	379,-
BORDURE	60x100x3	435,-
BORDURE	60x120x3	509,-
BORDURE	60x150x3	745,-

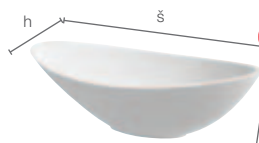

kód umývadla	š	v	h	cena
ELIPS	56,4	16	32,3	369,- 269,-

umývadlová misa z liateho mramoru Elips



Celkovú ponuku zrkadiel nájdete v katalógu od strany 76.

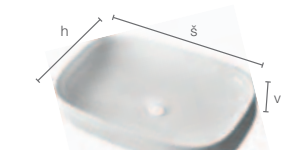

kód umývadla	š	v	h	cena
3064 biela	65	12,5	40	199,-
3064110 čierna matná	65	12,5	40	269,-

umývadlové misy Konter



kód umývadla	š	v	h	cena
3075	75,5	10	35	269,-

umývadlová misa Avalance

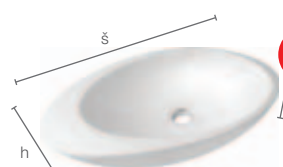

kód umývadla	š	v	h	cena
3074	75	15	42	249,-

umývadlová misa Gocce

## MOŽNOSTI FARIEB KORPUSU xx a ČELNEJ PLOCHY yy

F1

fólia biela lesk

F6

fólia grafit mat

M12

LTD jaseň lyon pieskový

M16

LTD orech aida tabak

M19

LTD orech tiepelo

M20

LTD dub nebraska prírodný

M21

LTD fineline mocca

M22

LTD coffee urban oak

M24

LTD dub white craft

M25

LTD dub grey craft

M26

LTD dub gold craft

M28

LTD staré drevo

M44

LTD dub halifax prírodný



umývadlová skrinka FL60ZZ LTD dekór, závesná skrinka polovysoká FL16ZZ/P LTD dekór,  
zrkadlová skrinka FL23/L LTD dekór, osvetlenie TG36CH

# FLUORIT

Korpus a čelná plocha biela fólia lesk alebo LTD dekór.

- určenie pravá /P alebo ľavá /L je dané umiestnením pántov z čelného pohľadu na skrinku
- rozmery sú uvedené v poradí: šírka/výška/hĺbka
- rozmer umývadlových skriniek je uvedený bez výšky umývadla
- dvierka i zásuvky sú vybavené systémom tichého dovierania
- označenie ZZ v kóde výrobku – 2x zásuvka, označenie 4Z v kóde výrobku – 4x zásuvka
- zrkadlá alebo zrkadlové skrinky, ktorých súčasťou nie je osvetlenie, nie sú konštrukčne pre osvetlenie pripravené
- umývadlá sú dodávané bez vodovodných batérií
- výrobok je určený do kúpeľní, nie je však prispôsobený na priamy styk s vodou
- horná aj spodná zásuvka sú vybavené praktickými organizérmi

↓ detail posuvných/vyberateľných a rozmerovo nastaviteľných organizérov v spodnej zásuvke



↓ detail organizéra v hornej zásuvke



umývadlová skrinka FL1304Z M28F1, zrkadlo s LED podsvietením Bordure 3



závesná skrinka s keramickým umývadlom		
FL55 ZZ xxyy	50x50x40 Jlika Cubito 55x5x42 2x zásuvka	829,-
FL60 ZZ xxyy	55x50x42 Jlika Cubito 60x5x45 2x zásuvka	889,-
FL65 ZZ xxyy	60x50x45,5 Jlika Cubito 65x5x48,5 2x zásuvka	939,-
FL85 ZZ xxyy	80x50x45,5 Jlika Cubito 85x5x48,5 2x zásuvka	1 469,-



zrkadlová skrinka bez osvetlenia		
FL25 xx	130x60x18 2 ks + 2 ks + 2 ks policia LTD Otváranie dvierok /L/P/P	789,-



zrkadlová skrinka bez osvetlenia		
FL23/P xx	60x60x18 2 ks policia LTD	489,-
FL23/L xx	60x60x18 2 ks policia LTD	489,-



závesná skrinka s keramickým dvojumývadlom		
FL130 ZZ xxyy	127x50x45,5 Jlika Cubito 130x5x48,5 osová vzdialenosť 70 cm 2x zásuvka	1 989,-
FL130 4Z xxyy	127x50x45,5 Jlika Cubito 130x5x48,5 osová vzdialenosť 70 cm 4x zásuvka	2 149,-



zrkadlová skrinka s LED podsvietením		
HORIZONT	60x70x15,2 zrkadlová skrinka s podsvietenými LED dverkami, s tmičom pre tiché dovieranie, vrátane vypínača zo spodnej strany, 2 ks policia sklo, korpus biela fólia lesk MDF	539,-



závesná skrinka polovysoká		
FL16 ZZ/P xxyy	40x160x35 2 ks policia LTD 2x zásuvka	969,-
FL16 ZZ/L xxyy	40x160x35 2 ks policia LTD 2x zásuvka	969,-



zrkadlová skrinka s LED podsvietením		
VERTIGO	60x70x15,2 zrkadlová skrinka s podsvietenými LED dverkami, s tmičom pre tiché dovieranie, vrátane vypínača zo spodnej strany, 2 ks policia sklo, korpus biela fólia lesk MDF	539,-

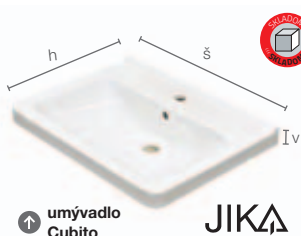

kód umývadla	š	v	h	cena
H8104220001041	55	5	42	110,-
H8104230001041	60	5	45	114,-
H8104240001041	65	5	48,5	136,-
H8104260001041	85	5	48,5	351,-

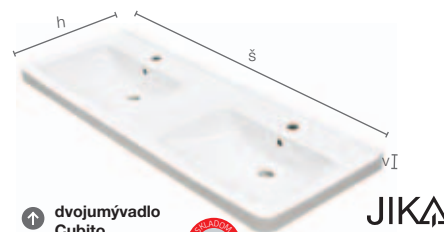

dvojumývadlo Cubito



kód umývadla	š	v	h	cena
H8144200001041	130	5	48,5	535,-



Pre bezproblémové napojenie odtoku umývadla odporúčame použiť nasledovné doplnky:



**A434**  
Priestorovo úsporný umývadlový sífón s prevlečnou maticou 5/4"  
cena: 7,-



**A392C**  
Výpust umývadlová CLICK/CLACK 5/4" celokovová veľká zátka, pre umývadlá s prepacom, materiál pochrómovaná mosadz  
cena: 23,-

## MOŽNOSTI FARIEB KORPUSU xx a ČELNEJ PLOCHY yy

F1

fólia biela lesk

M12

LTD jaseň lyon pieskový

M16

LTD orech aida tabak

M19

LTD orech tiepelo

M20

LTD dub nebraska prírodný

M21

LTD fineline mocca

M22

LTD coffee urban oak

M24

LTD dub white craft

M25

LTD dub grey craft

M26

LTD dub gold craft

M28

LTD staré drevo

M44

LTD dub halifax prírodný



kamenná umývadlová misa, závesná skrinka pod umývadlo FLD1274ZM28F1, zrkadlo Bordüre 3, atyp. polička



skrinka pod umývadlo FLD100ZZ M26F1, zrkadlo s policou atyp, keramická umývadlová misa

# FLUORIT UP

Korpus a čelná plocha biela fólia lesk alebo LTD dekór.

- určenie pravá /P alebo ľavá /L je dané umiestnením pántov z čelného pohľadu na skrinku
- rozmery sú uvedené v poradí: šírka/výška/hĺbka
- rozmer umývadlových skriniek je uvedený bez výšky umývadla
- dverka i zásuvky sú vybavené systémom tichého dovierania
- označenie Z v kóde výrobku – 1x zásuvka, označenie ZZ v kóde výrobku – 2x zásuvka
- u univerzálnych skriniek je nutné pre výrobu dodať výkres s presnými rozmermi, veľkosťou a umiestnením otvoru pre odpad umývadla, prípadne batérie
- zrkadlá alebo zrkadlové skrinky, ktorých súčasťou nie je osvetlenie, nie sú konštrukčne pre osvetlenie pripravené
- umývadlá sú dodávané bez vodovodných batérií
- výrobok je určený do kúpeľní, nie je však prispôsobený na priamy styk s vodou
- horná aj spodná zásuvka sú vybavené praktickými organizérmi



← detail posuvných/ vyberateľných a rozmerovo nastaviteľných organizérov v spodnej zásuvke



detail organizéra v hornej zásuvke →



skrinka pod umývadlo FLD80ZZ M24F1, zrkadlová skrinka VTG80 FIF1, keramická umývadlová misa



## závesná skrinka bez umývadla

FLD50Z xxyy	50x22x48 1x zásuvka	669,-
FLD55Z xxyy	55x22x48 1x zásuvka	689,-
FLD60Z xxyy	60x22x48 1x zásuvka	725,-
FLD70Z xxyy	70x22x48 1x zásuvka	755,-
FLD80Z xxyy	80x22x48 1x zásuvka	785,-
FLD100Z xxyy	100x22x48 1x zásuvka	879,-



## závesná skrinka bez umývadla

FLD127 2Z xxyy	127x22x48 2x zásuvka	1 159,-
----------------	-------------------------	---------



## závesná skrinka bez umývadla

FLD50 ZZ xxyy	50x52x48 2x zásuvka	785,-
FLD55 ZZ xxyy	55x52x48 2x zásuvka	819,-
FLD60 ZZ xxyy	60x52x48 2x zásuvka	839,-
FLD70 ZZ xxyy	70x52x48 2x zásuvka	879,-
FLD80 ZZ xxyy	80x52x48 2x zásuvka	889,-
FLD100 ZZ xxyy	100x52x48 2x zásuvka	989,-



## závesná skrinka polovysoká

FL16 ZZ/L xxyy	40x160x35 2 ks polica LTD 2x zásuvka	969,-
FL16 ZZ/P xxyy	40x160x35 2 ks polica LTD 2x zásuvka	969,-



## závesná skrinka bez umývadla

FLD127 ZZ xxyy	127x52x48 2x zásuvka	1 189,-
FLD127 4Z xxyy	127x52x48 4x zásuvka	1 339,-



## zrkadlová skrinka bez osvetlenia

FL23/P xx	60x60x18 2 ks polica LTD	489,-
FL23/L xx	60x60x18 2 ks polica LTD	489,-



## zrkadlová skrinka bez osvetlenia

FL25 xx	130x60x18 2 ks + 2 ks + 2 ks polica LTD Otváranie dveriek /L/P/P	789,-
---------	--	-------



Osvetlenie pre zrkadlové skrinky je možné vybrať na str. 73. Štandardná farba členiaceho dielu je pre túto zostavu AL lišta.

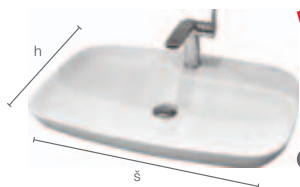

kód umývadla	š	v	h	cena
074400	70	9,5	43	99,-

umývadlová misa Nova vrátane otvoru pre stojánkovú umývadlovú batériu

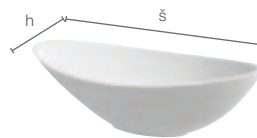

kód umývadla	š	v	h	cena
ELIPS	56,4	16	32,3	369,- 269,-

umývadlová misa z liateho mramoru Elips



kód umývadla	š	v	h	cena
3075	75,5	10	35	269,-

umývadlová misa Avalance

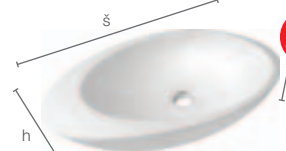

kód umývadla	š	v	h	cena
3074	75	15	42	249,-

umývadlová misa Gocce

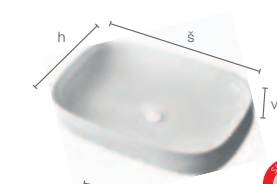

kód umývadla	š	v	h	cena
3064 biela	65	12,5	40	199,-
3064110 čierna matná	65	12,5	40	269,-

umývadlové misy Konter

## MOŽNOSTI FARIEB KORPUSU xx a ČELNEJ PLOCHY yy

F1

fólia biela lesk

M12

LTD jaseň lyon pieskový

M16

LTD orech aida tabak

M19

LTD orech tiepelo

M20

LTD dub nebraska prírodný

M21

LTD fineline mocca

M22

LTD coffee urban oak

M24

LTD dub white craft

M25

LTD dub grey craft

M26

LTD dub gold craft

M28

LTD staré drevo

M44

LTD dub halfax prírodný



umývadlová skrinka ATYP ZI120Z K1F8, závesná skrinka vysoká ATYP ZI16/L K1F8, zrkadlo s LED podsvietením HORIZONTALE 2 120x60x3

# ZIRKON

Korpus a čelná plocha fólia alebo LTD dekór.

- určenie pravá /P alebo ľavá /L je dané umiestnením pántov z čelného pohľadu na skrinku
- rozmery sú uvedené v poradí: šírka / výška / hĺbka
- rozmer umývadlových skriniek je uvedený bez výšky umývadla
- označenie Z v kóde výrobku – 1x zásuvka, označenie ZZ v kóde výrobku – 2x zásuvka
- zásuvky sú vybavené systémom tichého dovierania
- umývadlá sú dodávané bez vodovodných batérií
- výrobok je určený do kúpeľní, nie je však prispôbený na dlhodobý priamy styk s vodou
- zásuvka je vybavená praktickými organizérmi

detail posuvných/vyberateľných a rozmerovo nastaviteľných organizérov v zásuvke →

## DETAIL ÚCHYTIET



umývadlová skrinka ATYP ZI70Z K1F7, zrkadlo s LED osvetlením Stenly 55x70



závesná skrinka s keramikým umývadlom		
Z170 Z xxyy	67x42x40,8 umývadlo Kiss 71x4,5x44 1x zásuvka	669,-
Z1100 Z xxyy	97x42x40,8 umývadlo Kiss100x4,5x44 1x zásuvka	789,-

závesná skrinka s keramikým dvojumývadlom		
Z1120 Z xxyy	117x42x40,8 umývadlo Kiss 120x4,7x44 1x zásuvka, os. vzd. 62,5cm	1 049,-

závesná skrinka s keramikým dvojumývadlom		
Z1120 ZZ xxyy	117x42x40,8 umývadlo Kiss 120x4,7x44 2x zásuvka, os. vzd. 62,5cm	1 189,-

závesná skrinka vysoká		
Z116/P xxyy	35x150x32, pravá 1 ks + 1 ks polica LTD	769,-
Z116/L xxyy	35x150x32, ľavá 1 ks + 1 ks polica LTD	769,-



Celkovú ponuku zrkadiel nájdete v katalógu od strany 76. Umývadlá Kiss sú dostupné len s odkladacou plochou na pravej strane.



zrkadlová skrinka s LED osvetlením, bez vypínača a zásuvky		
AOSTA L1	45x60x17, len pravé otváranie, 2 ks polica sklo, sklado	179,-



zrkadlová skrinka s LED osvetlením, bez vypínača a zásuvky		
ASTI L1	60x60x17 2 ks polica sklo, sklado	219,-
ASTI xx	60x60x17 2 ks polica sklo	469,-



zrkadlo s LED osvetlením vrátane vypínača		
HORIZONTALE LED 2	80x60x3	339,-
HORIZONTALE LED 2	100x60x3	409,-
HORIZONTALE LED 2	120x60x3	479,-



zrkadlo s LED osvetlením vrátane vypínača		
STENLY	55x70 6 000 K, IP 55 dotykový spínač na zrkadle	209,-

Detail hrany umývadla Kiss →

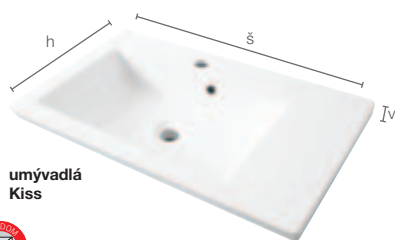

umývadlá Kiss

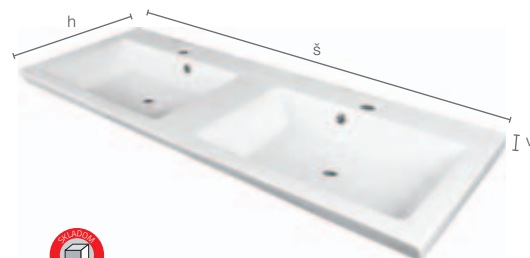
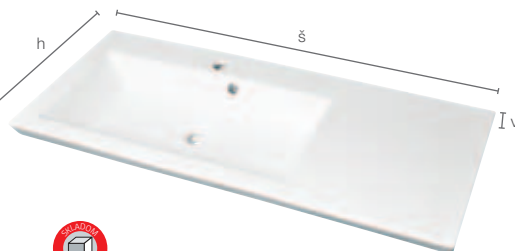

kód umývadla	š	v	h	cena
4070	71	4,5	44	149,-

kód umývadla	š	v	h	cena
4100	100	4,5	44	219,-

kód umývadla	š	v	h	cena
4120	120	4,7	44	329,-



Pre bezproblémové napojenie odtoku umývadla odporúčame použiť nasledovné doplnky:



**A434**  
Priestorovo úsporný umývadlový sífón s prevlečnou maticou 5/4"  
cena: 7,-



**A392C**  
Výpusť umývadlová CLICK/CLACK 5/4"  
celokovová veľká zátka, pre umývadlá s prepadom, materiál pochrómovaná mosadz  
cena: 23,-

## MOŽNOSTI FARIEB KORPUSU xx a ČELNEJ PLOCHY yy

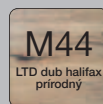
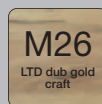
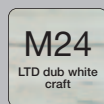
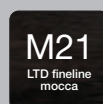
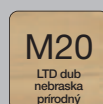
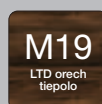
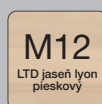



skrinka s keramikým umývadlom D16SZZ atyp fólia dub Burlington 422,  
zrkadlová skrinka s LED osvetlením D121/P atyp fólia dub Burlington 422.

↓ detail posuvných/vyberateľných a rozmerovo nastaviteľných organizérov v spodnej zásuvke



↓ detail organizéra v hornej zásuvke, možné len pri otvorení pomocou úchytiiek, nie pri Push otvorení



# DIAMANT

Korpus i čelná plocha biely lak lesk alebo fólia dekór

- určenie pravá /P alebo ľavá /L je dané umiestnením pántov z čelného pohľadu na skrinku
- rozmery sú uvedené v poradí: šírka / výška / hĺbka
- rozmer umývadlových skriniek je uvedený bez výšky umývadla
- zásuvky sú vybavené mechanizmom Push Open
- dvierka sú vybavené systémom Push-Pull
- označenie ZZ v kóde výrobku – 2x zásuvka
- zrkadlá alebo zrkadlové skrinky, ktorých súčasťou nie je osvetlenie, nie sú konštrukčne pre osvetlenie pripravené
- umývadlá sú dodávané bez vodovodných batérií
- výrobok je určený do kúpeľní, nie je však prispôbený na dlhodobý priamy styk s vodou
- horná aj spodná zásuvka sú vybavené praktickými organizérmi

↓ umývadlová skrinka DI 55 ZZ L1L1 s úchytkami Diamant C

## DETAIL ÚCHYTIEK



↑ DIAMANT A biela/chróm lesk  
osová vzdialenosť 320mm a 480mm



↑ DIAMANT C brúsený chróm/chróm  
osová vzdialenosť 320mm a 480mm



skrinka s keramikým umývadlom D16SZZ L1L1, závesná skrinka vysoká D116/P L1L1, zrkadlová skrinka D121/P L1L1



závesná skrinka  
s keramickým umývadlom  
vybavená mechanizmom Push

<b>DI55 ZZ xxyy</b>	51x45,8x44,5 Laufen Pro S 55x9,5x46,5 2x zásuvka	<b>889,-</b>
<b>DI60 ZZ xxyy</b>	56x45,8x44,5 Laufen Pro S 60x9,5x46,5 2x zásuvka	<b>949,-</b>
<b>DI65 ZZ xxyy</b>	61x45,8x44,5 Laufen Pro S 65x9,5x46,5 2x zásuvka	<b>989,-</b>
<b>DI70 ZZ xxyy</b>	66x45,8x44,5 Laufen Pro S 70x9,5x46,5 2x zásuvka	<b>1 229,-</b>
<b>DI85 ZZ xxyy</b>	81x45,8x44,5 Laufen Pro S 85x9,5x46,5 2x zásuvka	<b>1 489,-</b>

závesná skrinka  
s keramickým dvojumývadlom  
vybavená mechanizmom Push

<b>DI120 4Z xxyy</b>	116x54x44,5 Laufen Pro S 120x9,5x46,5 osová vzdialenosť 64 cm 4x zásuvka	<b>2 249,-</b>
----------------------	---	----------------

závesná skrinka vysoká  
vybavená mechanizmom Push

<b>DI16/P xxyy</b>	40x150x30, pravá 1 ks policia LTD v strede + 2ks policia sklo	<b>829,-</b>
<b>DI16/L xxyy</b>	40x150x30, ľavá 1 ks policia LTD v strede + 2ks policia sklo	<b>829,-</b>

Skrinky Diamant je možné objednať aj s úchytkou podľa vlastného výberu. Zásuvky budú mať zatváranie s mechanizmom tichého dovierania.

kód úchytky	popis	cena
<b>DIAMANT A</b>	biela/chróm lesk osová vzdialenosť 320mm osová vzdialenosť 480mm	<b>35,- 39,-</b>
<b>DIAMANT C</b>	brúsený chróm/chróm osová vzdialenosť 320mm osová vzdialenosť 480mm	<b>35,- 39,-</b>

umývadlo  
Laufen Pro S LAUFEN

kód umývadla	š	v	h	cena
<b>H8149660001041</b>	120	9,5	46	<b>887,-</b>

závesná skrinka nízka  
vybavená mechanizmom Push

<b>DI12/P xxyy</b>	40x73x30, pravá 1 ks policia sklo	<b>539,-</b>
<b>DI12/L xxyy</b>	40x73x30, ľavá 1 ks policia sklo	<b>539,-</b>

LEDo  
zrkadlová skrinka so zabudovaným  
osvetlením (4,8W; trafo 230V/12V/18W/IP67)  
a vypínačom (na spodnej hrane skrinky)

<b>DI21/P xxyy</b>	60x76x17, pravá 2ks policia sklo	<b>649,-</b>
<b>DI21/L xxyy</b>	60x76x17, ľavá 2ks policia sklo	<b>649,-</b>



## zrkadlová skrinka

<b>DI22 xxyy</b>	60x76x17 2ks policia sklo	<b>469,-</b>
------------------	------------------------------	--------------

LEDo  
zrkadlová skrinka  
s LED podsvietením

<b>VERTIGO</b>	60x70x15,2 zrkadlová skrinka s podsvietenými LED dverkami, s tmičom pre tiché dovieranie, vrátane vypínača zo spodnej strany, 2ks policia sklo, korpus biela fólia lesk MDF	<b>539,-</b>
----------------	--	--------------

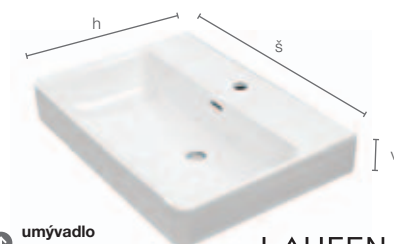

Celkovú ponuku zrkadlových skriniek nájdete v katalógu od strany 89.

umývadlo  
Laufen Pro S

LAUFEN

kód umývadla	š	v	h	cena
<b>H8109620001041</b>	55	9,5	46,5	<b>167,-</b>
<b>H8109630001041</b>	60	9,5	46,5	<b>175,-</b>
<b>H8109640001041</b>	65	9,5	46,5	<b>198,-</b>
<b>H8109670001041</b>	70	9,5	46,5	<b>349,-</b>
<b>H8139650001041</b>	85	9,5	46	<b>497,-</b>

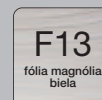
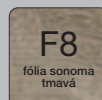
MOŽNOSTI FARIEB KORPUSU **xx** a ČELNEJ PLOCHY **yy**



umývadlová skrinka LYN 04 D F1F1, zrkadlo Borclure 120x60 s opciou OP 8 (kozmetické zväčšovacie zrkadielko s podsvietením) a opciou OP 9 (LED display – hodiny, senzor vlhkosti a teploty s funkciou ovládania externého ventilátora)

# LYNX

Korpus a čelné plochy materiál MDF fólia.

- určenie pravá /P alebo ľavá /L je dané umiestnením pántov z čelného pohľadu na skrinku
- dvierka sú vybavené tlmičom pre tiché dovieranie
- zásuvky sú vybavené systémom tichého dovierania
- rozmery sú uvedené v poradí: šírka/výška/hĺbka
- rozmer umývadlových skriniek je uvedený bez výšky umývadla
- umývadlá sú dodávané bez vodovodných batérií
- tento výrobok je určený do kúpeľne, nie je však prispôsobený na priamy styk s vodou

## DETAIL ÚCHYTIEK



↑  
CHANTALL chróm lesk  
osová vzdialenosť 128 mm



↑  
SWAROWSKI  
doplatok: 49,-/ks  
osová vzdialenosť 128 mm



umývadlová skrinka LYN 03 D F1F1, zrkadlo zrkadlo Horizontale 2 120x60x3

závesná skrinka  
s keramickým umývadlom

LYN 03 xxyy	116x46,7x37, Palace 120x11x51 bez držiaka, 2x zásuvka + dvojdvierko	1 419,-
LYN 03 D xxyy	116x46,7x37, Palace 120x11x51 s držiakom, 2x zásuvka + dvojdvierko	1 749,-



## zrkadlová skrinka, výklopné dverka

LYN 21 xxyy	90x45x16, 1 ks polica sklo	209,-
-------------	----------------------------	-------

závesná skrinka  
s keramickým dvojumývadlom

LYN 04 xxyy	146x46,7x37, Palace 150x11x51 bez držiaka, 4x zásuvka + dvojdvierko	1 929,-
LYN 04 D xxyy	146x46,7x37 Palace 150x11x51 s držiakom, 4x zásuvka + dvojdvierko	2 289,-

zrkadlo s LED osvetlením  
vrátane vypínača

HORIZONTALE 2	120x60x3	479,-
---------------	----------	-------



## závesná skrinka polovysoká

LYN 66/P xxyy	39x135x33, pravá dvierka plné, 2 ks polica sklo	359,-
LYN 66/L xxyy	39x135x33, ľavá dvierka plné, 2 ks polica sklo	359,-

zrkadlo s LED osvetlením  
vrátane vypínača

HORIZONTALE 2	150x60x3	659,-
---------------	----------	-------



## závesná skrinka horná

LYN 69/P xxyy	30x45x20, pravá 2 ks polica sklo	99,-
LYN 69/L xxyy	30x45x20, ľavá 2 ks polica sklo	99,-

zrkadlo s LED osvetlením  
vrátane vypínača

BORDURE	80x60x3	379,-
BORDURE	100x60x3	435,-
BORDURE	120x60x3	509,-
BORDURE	150x60x3	745,-



V tomto dizajne sme schopní v rámci individuálneho nacenenia vyrobiť nábytok pod akýkoľvek rozmer umývadla Palace, vrátane zrkadla v požadovanom rozmere.

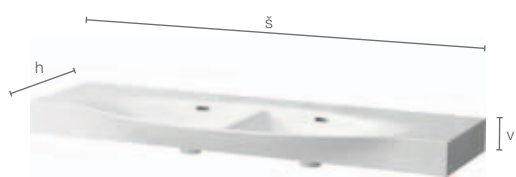

Celkovú ponuku zrkadiel nájdete v katalógu od strany 76.

umývadlo PALACE  
bez držiaka

LAUFEN

kód umývadla	š	v	h	cena
H8117040001041 bez držiaka	120	11	51	867,-
H8127040001041 s držiakom	120	11	51	1161,-
H8137060001041 bez držiaka	150	11	51	1265,-
H8147060001041 s držiakom	150	11	51	1593,-

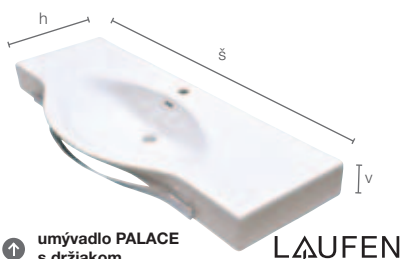
umývadlo PALACE  
s držiakom

LAUFEN



Pre bezproblémové napojenie odtoku umývadla odporúčame použiť nasledovné doplnky:



**A434**  
Priestorovo úsporný umývadlový sifón s prevlečnou maticou 5/4"  
cena: 7,-



**A392C**  
Výpusť umývadlová CLICK/CLACK 5/4"  
celokovová veľká zátka, pre umývadlá s prepacom, materiál pochrómovaná mosadz  
cena: 23,-

MOŽNOSTI FARIEB KORPUSU **xx** a ČELNEJ PLOCHY **yy**

F0

fólia uni sedá  
mat

F1

fólia biela lesk

F4

fólia staré drevo  
mat

F5

fólia dub  
sivo-hnedý mat

F14

fólia venge

F15

fólia dub halifax

F16

fólia borovica  
jura

F17

fólia dub  
prírodný



umývadlová skrinka DB06 ZZ F1F1, umývadlo Cubito 130x48,5, zrkadlo Horizontale 2 120x60



umývadlová skrinka DB09 ZZ F1F1 s umývadlom Kiss 120x44,7x44, zrkadlová skrinka s LED osvetlením LED45° 120x70x20

# DOUBLE KER

Korpus a čelné plochy materiál MDF fólia

- určenie pravá /P alebo ľavá /L je dané umiestnením pántov z čelného pohľadu na skrinku
- rozmery sú uvedené v poradí: šírka / výška / hĺbka
- rozmer umývadlových skriniek je uvedený bez výšky umývadla
- označenie ZZ v kóde výrobku – 2x zásuvka
- označenie /K v kóde výrobku – kôš na prádlo
- dverka doplnkových skriniek sú vybavené systémom Push-Pull
- umývadlá sú dodávané bez vodovodných batérií
- tento výrobok je určený do kúpeľne, nie je však prispôsobený na priamy styk s vodou
- horná aj spodná zásuvka sú vybavené praktickými organizermi

## DETAIL ÚCHYTKY



DOUBLE chróm lesk  
osová vzdialenosť 321 mm



detail organizérov, vkladných do spodnej zásuvky



umývadlová skrinka DB05 F17F17 s umývadlom Kiss 100x44 s jednou vaničkou umiestnenou vždy len v ľavej časti umývadla



detail organizérov v hornej zásuvke



Vyrobíme vám aj kúpeľňový nábytok atypických rozmerov podľa vašich predstáv.



Tovar označený



skladom, ostatný tovar expedovaný do cca 6 týždňov.

**DOUBLE KER**

závesná skrinka s keramickým umývadlom s 1 vaničkou vľavo, 2x zásuvka

DB05 ZZ xxyy	97x50x41 Kiss 100x4,5x44	749,-
--------------	-----------------------------	-------



závesná skrinka s keramickým dvojumývadlom, 2x zásuvka

DB04 ZZ xxyy	120x50x46 Slim 121x1,7x46	989,-
DB06 ZZ xxyy	127,5x50x45,5 Cubito 130x5x48,5	1319,-



závesná skrinka s keramickým dvojumývadlom, 2x zásuvka

DB09 ZZ xxyy	117x50x42 Kiss 120x4,7x44	849,-
--------------	------------------------------	-------



závesná skrinka s keramickým dvojumývadlom, 2x zásuvka

DB08 ZZ xxyy	117x50x44 Sans 120x10x45,5	959,-
DB15 ZZ xxyy	116x50x45 Tulux 120x6x46,5	889,-
DB20 ZZ xxyy	116x50x45 Laufen Pro S 120x9,5x46,5 s 2 vaničkami	1589,-
DB10 ZZ xxyy	126x50x45 Laufen Pro S 130x9,5x46,5	1859,-



závesná skrinka nízka, dverka otváranie PUSH, 1x zásuvka

UN12/P xxyy	39x88x34, 1 ks polica sklo	299,-
UN12/L xxyy	39x88x34, 1 ks polica sklo	299,-
UN 12/K xxyy	39x88x34, 1 ks kôš	349,-

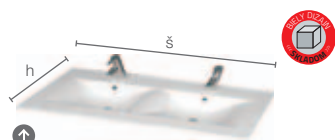

↑ dvojumývadlo Slim



závesná skrinka vysoká, dverka otváranie PUSH, 1x zásuvka

UN16/P xxyy	39x159x34, pravá 1 ks + 1 ks polica sklo	489,-
UN16/L xxyy	39x159x34, ľavá 1 ks + 1 ks polica sklo	489,-
UN16/P/K xxyy	39x159x34, pravá 1 ks polica sklo + kôš	549,-
UN16/L/K xxyy	39x159x34, ľavá 1 ks polica sklo + kôš	549,-



Pre bezproblémové napojenie odtoku umývadla odporúčame použiť nasledovné doplnky:



A434 Priestorovo úsporný umývadlový sífón s prevlečnou maticou 5/4" cena: 7,-

A392C

Výpust umývadlová CLICK/CLACK 5/4" celokovová veľká zátka, pre umývadlá s prepacom, materiál pochrómovaná mosadz cena: 23,-

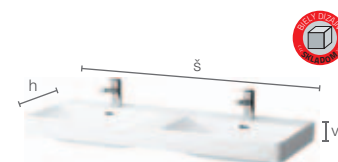

↑ dvojumývadlo Pro S 120/130 LAUFEN

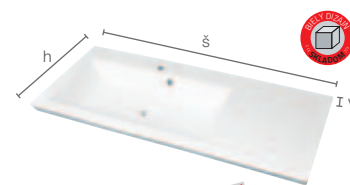

↑ umývadlo Kiss EDEN®

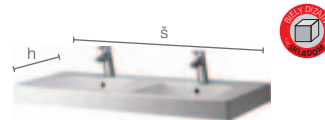

↑ dvojumývadlo Cubito JIKA

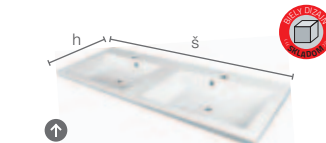

↑ dvojumývadlo Kiss EDEN®

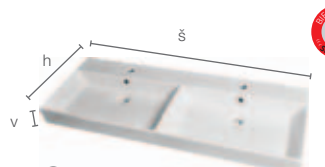

↑ dvojumývadlo Sans EDEN®

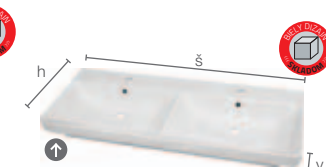

↑ dvojumývadlo Tulux EDEN®

MOŽNOSTI FARIEB KORPUSU xx  
a ČELNEJ PLOCHY yy

F0

fólia uni šedá mat

F1

fólia biela lesk

F4

fólia staré drevo mat

F5

fólia dub sivo-hnedý mat

F14

fólia venge

F15

fólia dub halifax

F16

fólia borovica jura

F17

fólia dub prírodný

kód dvojumývadla	názov	osová vzdialenosť	š	v	h	cena
4100	Kiss	-	100	4,5	44	219,-
H8144200001041	Cubito	70	130	5	48,5	535,-
50135	Slim	62	121	1,7	46	495,-
4120	Kiss	62,5	120	4,7	44	329,-
H8149680001041	Laufen Pro S	70	130	9,5	46	1104,-
H8149650001071	Laufen Pro S	56	120	9,5	46	887,-
17120	Sans	60	120	10	45,5	399,-
11120	Tulux	60	120	6	46	329,-

Uvedené ceny sú doporučené maloobchodné ceny v EUR vrátane DPH.



29



**NEW**

umývadlová skrinka TD 100 ZZ M66M66 s čiernou sklenenou doskou a keramikou umývadlovou misou Nova, polovysoká bočná skrinka TD 16P/L M66M66, zrkadlo Noe Z v čiernom hliníkovom ráme 100x80x3,5, LED osvetlenie Karo



↑ detail organizéra v hornej zásuvke

- rozmery sú uvedené v poradí šírka/výška/hĺbka
- označenie ZZ v kóde výrobku – 2x zásuvka
- určenie pravá/P alebo ľavá/L je dané umiestnením pántov z čelného pohľadu na skrinku
- rozmer umývadlových skriniek je uvedený bez výšky umývadla vrátane sklenenej dosky
- zásuvky sú vybavené systémom tichého doverania
- umývadlá sú dodávané bez vodovodných batérií
- výrobok je určený do kúpeľní, nie je však prispôsobený na dlhodobý priamy styk s vodou
- horná a spodná zásuvka sú vybavené praktickými organizérmi

# TENDER

korpus a čelné plochy materiál LTD dub legnano



detail umývadlová skrinka TD 80 ZZ M66M66 s čiernou sklenenou doskou a keramikou umývadlovou misou Nova, polovysoká bočná skrinka TD 16P/L M66M66



umývadlová skrinka TD 80 ZZ M66M66 s čiernou sklenenou doskou a keramikou umývadlovou misou Nova, polovysoká bočná skrinka TD 16P/L M66M66, zrkadlo Noe Z v čiernom hliníkovom ráme 90x50x3,5, LED osvetlenie Karo



## závesná skrinka s čiernou sklenenou doskou vrátane umývadla

TD 80  
ZZ+7440080,5x50,5x50 2x zásuvka  
keramická umývadlová misa  
Nova

499,-



## závesná skrinka s čiernou sklenenou doskou vrátane umývadla

TD80 ZZ+  
CAPE TOWN  
BIELE80,5x50,5x50 2x zásuvka  
biele keramické umývadlo Cape  
Town

499,-



## závesná skrinka s čiernou sklenenou doskou vrátane umývadla

TD80 ZZ+  
CAPE TOWN  
ČIERNE80,5x50,5x50 2x zásuvka  
čierne keramické umývadlo  
Cape Town

499,-



## závesná skrinka s čiernou sklenenou doskou vrátane umývadla

TD100 ZZ+  
74400100,5x50,5x50 2x zásuvka  
keramická umývadlová misa  
Nova

599,-



## závesná skrinka s čiernou sklenenou doskou vrátane umývadla

TD100 ZZ+  
CAPE TOWN  
BIELE100,5x50,5x50 2x zásuvka  
biele keramické umývadlo Cape  
Town

599,-



## závesná skrinka s čiernou sklenenou doskou vrátane umývadla

TD100 ZZ+  
CAPE TOWN  
ČIERNE100,5x50,5x50 2x zásuvka  
čierne keramické umývadlo  
Cape Town

599,-

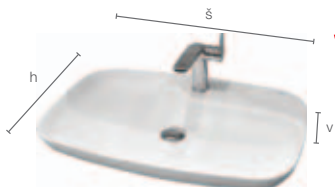

NEW



kód umývadla	š	v	h	cena
074400	70	9,5	43	99,-

umývadlová misa Nova vrátane otvoru pre stojánkovú umývadlovú batériu



## závesná skrinka polovysoká

TD16/L	40x138x30 ľavá 3x polica LTD	289,-
TD16/P	40x138x30 pravá 3x polica LTD	289,-

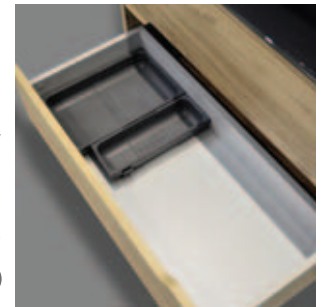

detail posuvných/  
vyberateľných  
a rozmerovo  
nastaviteľných  
organizérov  
v spodnej zásuvke



## zrkadlo v čiernom matnom kovovom ráme bez osvetlenia

CP55 L9	55x85x2,5	109,-
---------	-----------	-------

LED  
osvetlenie

## zrkadlo s LED osvetlením v čiernom matnom hliníkovom ráme bez vypínača

Pietro	80x60x3	489,-
--------	---------	-------

LED  
osvetlenie

## zrkadlo v čiernom matnom hliníkovom ráme s LED podsvietením bez vypínača

Aural 80	80x80x3,7 ambientné podsvietenie okolo zrkadla	539,-
----------	--	-------

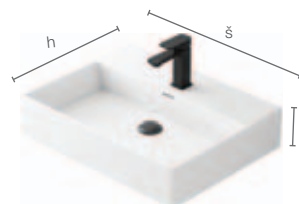

kód umývadla	š	v	h	cena
Cape Town biele	60	12	47	109,-

osová vzdialenosť otvorov na upevnenie umývadla na jeho zadnej strane je 28 cm

umývadlo  
Cape Town biele

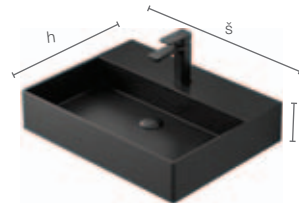

kód umývadla	š	v	h	cena
Cape Town čierne	60	12	47	109,-

osová vzdialenosť otvorov na upevnenie umývadla na jeho zadnej strane je 28 cm

umývadlo  
Cape Town čierne

MOŽNOSTI FARIEB KORPUSU **xx**  
a ČELNEJ PLOCHY **yy**

M66  
LTD dub  
legnano



Pre bezproblémové napojenie odtoku umývadla odporúčame použiť nasledovné doplnky:



A392C

Výpust' umývadlová CLICK/CLACK 5/4"  
celokovová veľká zátka, pre umývadlá  
s prepadom, materiál pochrómovaná  
mosadz  
cena: 23,-



A434

Priestorovo úsporný umývadlový sífon  
s prevlečnou maticou 5/4"  
cena: 7,-



umývadlová skrinka MS120 ML4ML4, zrkadlo MS20 ML4

# MASSIVE

Nábytok je vyrábaný z masívneho dreva dub cerový, povrchová úprava polyuretánový lak parketový matný.

- korpus zásuvky je vyrobený z laminovanej DTD.
- zásuvky – plnovýsuv, vybavené sú systémom tichého dovierania
- rozmery sú uvedené v poradí: šírka/výška/hĺbka
- pri objednaní skrinky pod umývadlo je nutné na výrobu dodať výkres s presnými rozmermi, veľkosťou a umiestnením otvoru pre odpad umývadla, prípadne batériu
- rozmer umývadlových skriniek je uvedený bez výšky umývadla
- umývadlá sú dodávané bez vodovodných batérií
- výrobok je určený do kúpeľní, nie je však prispôbený na priamy styk s vodou

## DETAIL ZÁSUVKY



## DETAIL ÚCHYTKY



umývadlová skrinka MS100 Z ML4ML4, umývadlová misa Art Džber, zrkadlo v masívnom ráme MS20 ML4



umývadlová skrinka MS 80 ML4ML4, masívna odkladacia rebríková poľica MS 66 ML4ML4, zrkadlo v masívnom ráme MS 20 ML4



umývadlová skrinka MS100 ZZ ML4ML4, umývadlová misa Gocce, zrkadlo v masívnom ráme MS20 ML4



skrinka z masívneho dreva  
bez umývadlovej misy

MS60 Z	60x75x50, 1x zásuvka	869,-
--------	----------------------	-------

skrinka z masívneho dreva  
bez umývadlovej misy

MS100 Z	100x75x50, 1x zásuvka	1 369,-
MS120 Z	120x75x50, 1x zásuvka	1 519,-

skrinka z masívneho dreva  
bez umývadlovej misy

MS100 ZZ	100x75x50, 2x zásuvka	1 469,-
MS120 ZZ	120x75x50, 2x zásuvka	1 619,-
<b>NEW</b> MS140 ZZ	140x75x50, 2x zásuvka	1 719,-
<b>NEW</b> MS160 ZZ	160x75x50, 2x zásuvka	1 819,-

**NEW**

kód umývadla	š	v	h	cena
074400	70	9,5	43	99,-

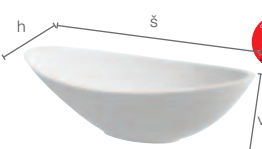
umývadlová misa Nova vrátane otvoru  
pre stojánkovú umývadlovú batériu**SAZADOK**

kód umývadla	š	v	h	cena
ELIPS	56,4	16	32,3	369,- 269,-

umývadlová misa  
z ľahého mramoru Elips**SAZADOK**

kód umývadla	š	v	h	cena
3075	75,5	10	35	269,-

umývadlová misa  
Avalance

## zrkadlo

MS20	50x80x3 cm zrkadlo v ráme, montáž na výšku aj na šírku	189,-
------	--	-------

masívna odkladacia rebríková polica  
dub cerový

MS66	50x180x47	689,-
------	-----------	-------

## Príklady morenia



moridlo 1835-002



moridlo 1846-002

univerzálna rebríková polica smrek,  
nelakovaná, možnosť namoriť podľa  
vlastnej predstavy napr. moridlami Ikea

MS67	50x180x47	359,-
------	-----------	-------

**SAZADOK**

kód umývadla	š	v	h	cena
3064 biela	65	12,5	40	199,-
<b>NEW</b> 3064110 čierna matná	65	12,5	40	269,-

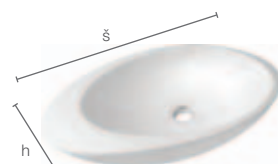
umývadlové misy  
Konter**SAZADOK**

kód umývadla	š	v	h	cena
3074	75	15	42	249,-

umývadlová misa  
Gocce

## MOŽNOSTI FARIEB KORPUSU a ČELNEJ PLOCHY

ML4  
masív dub  
cerovýML5  
masív smreklen pre univerzálnu  
rebríkovú policu MS67



umývadlová skrinka BH 42155 ML6ML6, zrkadlo BH 42333 ML6ML6, osvetlenie kvet BH 40360



umývadlová skrinka BH 42153 L6L6, zrkadlo BH 42333 L6L6, osvetlenie kvet BH 40360

## FIRENZE

Korpus a police dyhovaná DTD dyňa buk, dverka a rámik masív buk, rámy zrkadiel masív buk. Korpus skrinky pod umývadlo, nižšej a vysokej skrinky a rámy zrkadiel sú vyrobené z masívneho materiálu (morené drevo). Výplne čelných plôch sú z morenej preglejky vlozenej do masívneho rámu.

- vysoká skrinka je pravo-lavá, jej orientáciu je možné určiť priskrutkovaním nožičiek
- skrinky sú dodávané vrátane úchytkiek
- dverka sú vybavené retro-pántmi, nie sú vybavené tlmičmi pre tiché dovieranie
- rozmery sú uvedené v poradí: šírka / výška / hĺbka
- rozmer umývadlových skriniek je uvedený bez výšky umývadla
- zrkadlá sú pripravené pre osvetlenie (otvor v ráme)
- osvetlenie nie je možné umiestniť samostatne na stenu
- umývadlá sú dodávané bez vodovodných batérií
- výrobok je určený do kúpeľní, nie je však prispôsobený na dlhodobý priamy styk s vodou

### DETAIL ÚCHYTKY



FIRENZE úchytky



V prípade záujmu vám nábytok Firenze vyrobíme v rôznych farebných odtieňoch podľa vzorkovníka RAL a aj v rôznych patinovaných odtieňoch, cenová ponuka a vzorkovník na vyžiadanie.

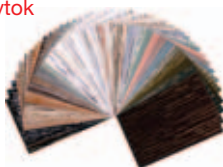

umývadlová skrinka BH 42155 P2P2, zrkadlo BH 42333 P2P2, osvetlenie kvet BH 40360, skrinka vysoká BH 44284 P2P2



## skrinka s keramickým umývadlom

BH 42155 xxyy	70x80x33,5 Firenze 75x5,5x48 1 ks polica	<b>619,-</b>
---------------	--	--------------



## komoda

BH 44283 xxyy	82x72x33,5 1 ks polica	<b>969,-</b>
---------------	---------------------------	--------------



## skrinka s keramickým umývadlom

BH 42153 xxyy	80x80x33,5 Firenze 85x5,5x48 1 ks polica	<b>825,-</b>
---------------	--	--------------



## presklená vitrína

BH 42002 L xxyy	24,2x100x20 2 ks polica sklo	<b>329,-</b>
-----------------	---------------------------------	--------------



## skrinka s keramickým umývadlom

BH 42161 xxyy	100x80x33,5 Firenze 105x5,5x48 1 ks polica	<b>1049,-</b>
---------------	--	---------------



## zrkadlo v ráme pre dvojumývadlo

BH 42001 xxyy	48,3x112x2 pripravené na osvetlenie (bez osvetlenia)	<b>189,-</b>
---------------	--	--------------

skrinka s keramickým dvojumývadlom  
s tromi zásuvkami v stredovej časti –  
plnovýsuv

BH 42124 xxyy	121x80x33,5 Althea 124x4,5x50, osová vzdialenosť 61 cm 1 ks+1 ks polica	<b>1989,-</b>
---------------	--	---------------



## zrkadlo v ráme

BH 42333 xxyy	70x112x2 Pripravené na osvetlenie (bez osvetlenia)	<b>215,-</b>
---------------	--	--------------



## skrinka vysoká

BH 44284 P/L xxyy	39x160x33,5 1 ks + 1 ks polica	<b>589,-</b>
-------------------	-----------------------------------	--------------



## zrkadlo v ráme

BH 42332 xxyy	100x112x2 Pripravené na osvetlenie (bez osvetlenia)	<b>269,-</b>
---------------	---	--------------

osvetlenie kvet, montáž len  
na drevený podklad

BH 40360		<b>59,-</b>
----------	--	-------------

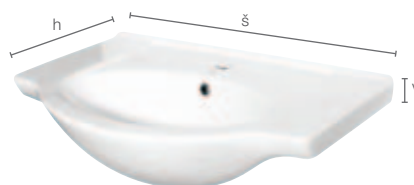
↑ umývadlo  
Firenze

kód umývadla	š	v	h	cena
50104	75	5,5	48	<b>129,-</b>
50101	85	5,5	48	<b>169,-</b>
50107	105	5,5	48	<b>259,-</b>

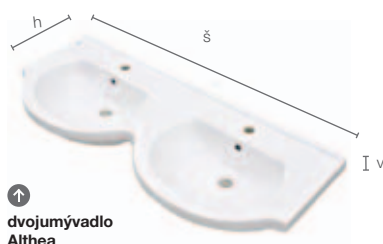
↑ dvojumývadlo  
Althea

kód umývadla	š	v	h	cena
30088	124	4	50	<b>789,-</b>

MOŽNOSTI FARIEB  
KORPUSU **xx**  
a ČELNEJ PLOCHY **yy**

**ML6**  
morený orech  
lak

**L6**  
Lak biely mat



umývadlová skrinka SMT80 ZZ M22M22, závesná skrinka nízka SM12/L M22M22,  
zrkadlová skrinka ASTI 60 BH 84898, závesná skrinka vysoká SM16/P M22M22

# SMARAGD

Korpus i čelná plocha biely lak lesk, lak bordó alebo laminát dekór

- určenie pravá /P alebo ľavá /L je dané umiestnením pántov z čelného pohľadu na skrinku
- rozmery sú uvedené v poradí: šírka / výška / hĺbka
- rozmer umývadlových skriniek je uvedený bez výšky umývadla
- dverka sú vybavené tlmáčom pre tiché dovieranie
- označenie ZZ v kóde výrobku – 2x zásuvka
- zásuvky sú vybavené systémom tichého dovierania
- umývadlá sú dodávané bez vodovodných batérií
- výrobok je určený do kúpeľní, nie je však prispôsobený na dlhodobý priamy styk s vodou
- horná aj spodná zásuvka sú vybavené praktickými organizérmi

↓ detail posuvných/vyberateľných a rozmerovo nastaviteľných organizérov v spodnej zásuvke



↓ detail organizéra v hornej zásuvke

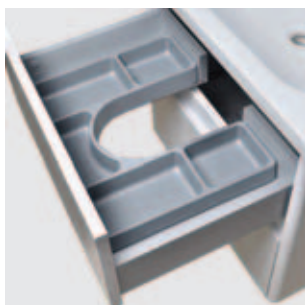

umývadlová skrinka SML60 ZZ L1L7, závesná skrinka nízka SM12/P L1L7, zrkadlo ATYP

závesná skrinka  
s keramickým umývadlom

<b>SMT60 ZZ xxy</b>	56x54x44,5 Tulux 60x6x46, 2x zásuvka	<b>789,-</b>
<b>SMT80 ZZ xxy</b>	76x54x44,5 Tulux 80x6x46, 2x zásuvka	<b>869,-</b>
<b>NEW SMT C55ZZ</b>	51x54x35,5 Tulux Compact 55x6x37 2x zásuvka	<b>739,-</b>
<b>NEW SMT C70ZZ</b>	66x54x35,5 Tulux Compact 70x6x37 2x zásuvka	<b>829,-</b>

závesná skrinka  
s keramickým dvojumývadlom

<b>SMT120 ZZ xxy</b>	116x54x44,5 Tulux 120x6x46, 2x zásuvka	<b>1289,-</b>
<b>SML120 ZZ xxy</b>	116x54x44,5 Laufen Pro S 120x9,5x46,5 2x zásuvka	<b>1919,-</b>



← detail umývadla Tulux Compact s hĺbkou len 37 cm

závesná skrinka  
s keramickým umývadlom

<b>SML55 ZZ xxy</b>	51x54x44,5 Laufen Pro S 55x9,5x46,5 2x zásuvka	<b>839,-</b>
<b>SML60 ZZ xxy</b>	56x54x44,5 Laufen Pro S 60x9,5x46,5 2x zásuvka	<b>869,-</b>
<b>SML65 ZZ xxy</b>	61x54x44,5 Laufen Pro S 65x9,5x46,5 2x zásuvka	<b>889,-</b>
<b>SMLC55 ZZ xxy</b>	51x54x36 Laufen Pro S Compact 55x9,5x38, 2x zásuvka	<b>839,-</b>
<b>SMLC60 ZZ xxy</b>	56x54x36 Laufen Pro S Compact 60x9,5x38, 2x zásuvka	<b>869,-</b>

## závesná skrinka vysoká

<b>SM16/P xxy</b>	35x150x30, pravá 1 ks + 1 ks policia LTD	<b>629,-</b>
<b>SM16/L xxy</b>	35x150x30, ľavá 1 ks + 1 ks policia LTD	<b>629,-</b>

## závesná skrinka nízka

<b>SM12/P xxy</b>	35x73x30, pravá 1 ks policia LTD	<b>429,-</b>
<b>SM12/L xxy</b>	35x73x30, ľavá 1 ks policia LTD	<b>429,-</b>

závesná skrinka  
s keramickým umývadlom

<b>SMJ55 ZZ xxy</b>	51,6x54x40 Jika Cubito 55x5x42 2x zásuvka	<b>789,-</b>
<b>SMJ60 ZZ xxy</b>	56,6x54x42,5 Jika Cubito 60x5x45 2x zásuvka	<b>829,-</b>
<b>SMJ65 ZZ xxy</b>	61,6x54x46,5 Jika Cubito 65x5x48,5 2x zásuvka	<b>849,-</b>

zrkadlová skrinka s LED osvetlením,  
bez vypínača a zásuvky

<b>ASTI L1</b>	60x60x17 2 ks policia sklo	<b>219,-</b>
<b>ASTI xx</b>	60x60x17 2 ks policia sklo	<b>469,-</b>

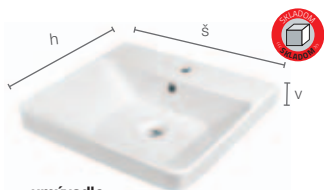
↑ umývadlo  
Tulux

kód umývadla	š	v	h	cena
11060	60	6	46	<b>119,-</b>
11080	80	6	46	<b>169,-</b>

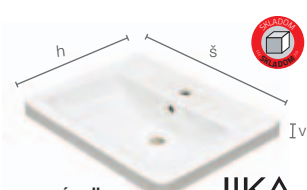
↑ umývadlo  
JIKA CUBITO

kód umývadla	š	v	h	cena
H8104220001041	55	5	42	<b>110,-</b>
H8104230001041	60	5	45	<b>114,-</b>
H8104240001041	65	5	48,5	<b>136,-</b>

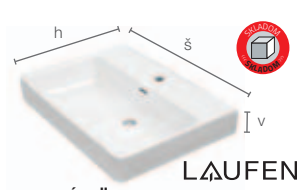
↑ umývadlo  
Laufen Pro S a Pro S Compact

kód umývadla	š	v	h	cena
H8109620001041	55	9,5	46,5	<b>167,-</b>
H8109630001041	60	9,5	46,5	<b>175,-</b>
H8109640001041	65	9,5	46,5	<b>198,-</b>
H8189580001041	55	9,5	38	<b>164,-</b>
H8189590001041	60	9,5	38	<b>179,-</b>

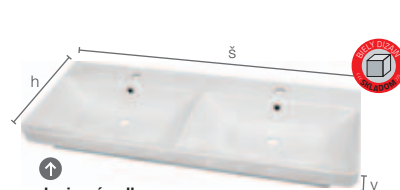
↑ dvojumývadlo  
Tulux

kód umývadla	š	v	h	cena
11120	120	6	46	<b>329,-</b>

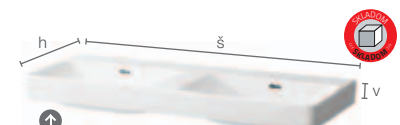
↑ dvojumývadlo  
Laufen Pro S

kód umývadla	š	v	h	cena
H8149660001041	120	9,5	38	<b>887,-</b>

MOŽNOSTI FARIEB KORPUSU **xx** a ČELNEJ PLOCHY **yy**

<b>L1</b> LTD biely lesk	<b>L7</b> LTD borodó SL192	<b>M12</b> LTD jaseň lyon pieskový	<b>M16</b> LTD orech aida tabak	<b>M19</b> LTD orech tiepelo	<b>M20</b> LTD dub nebraska prírodný	<b>M21</b> LTD fineline mocca
<b>M22</b> LTD coffee urban oak	<b>M24</b> LTD dub white craft	<b>M25</b> LTD dub grey craft	<b>M26</b> LTD dub gold craft	<b>M28</b> LTD staré drevo	<b>M44</b> LTD dub halifax prírodný	



skrinka pod umývadlo BEJ60ZZ M1F1, závesná skrinka vysoká BE16/P M1F1, zrkadlo s LED podsvietením LINE / 8060

↓ detail posuvných/vyberateľných a rozmerovo nastaviteľných organizérov v spodnej zásuvke



↓ detail organizéra v hornej zásuvke



skrinka pod umývadlo BEJ65ZZ M26M26, zrkadlo s LED podsvietením Effect 60x80

# BERYL

Korpus laminát biely alebo laminát dekor. Čelná plocha biela lesklá fólia alebo laminát dekor.

- určenie pravá /P alebo ľavá /L je dané umiestnením pántov z čelného pohľadu na skrinku
- rozmery sú uvedené v poradí: šírka / výška / hĺbka
- rozmer umývadlových skriniek je uvedený bez výšky umývadla
- dverka sú vybavené tmičom pre tiché dovieranie
- označenie ZZ v kóde výrobku – 2x zásuvka, označenie /K v kóde výrobku – koš na prádlo
- zásuvky sú vybavené systémom tichého dovierania
- umývadlá sú dodávané bez vodovodných batérií
- výrobok je určený do kúpeľní, nie je však prispôbený na dlhodobý priamy styk s vodou
- horná aj spodná zásuvka sú vybavené praktickými organizermi

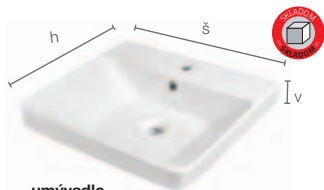

↑ umývadlo Tulux

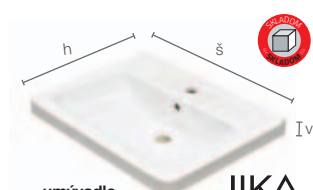

↑ umývadlo JIKA CUBITO

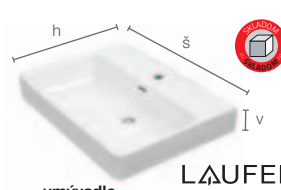

↑ umývadlo Laufen Pro S a Pro S Compact

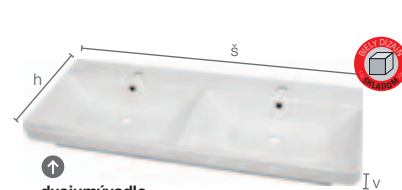

↑ dvojumývadlo Tulux

kód umývadla	š	v	h	cena
11060	60	6	46	119,-
11080	80	6	46	169,-

kód umývadla	š	v	h	cena
H8104220001041	55	5	42	110,-
H8104230001041	60	5	45	114,-
H8104240001041	65	5	48,5	136,-

kód umývadla	š	v	h	cena
H8109620001041	55	9,5	46,5	167,-
H8109630001041	60	9,5	46,5	175,-
H8109640001041	65	9,5	46,5	198,-
H8189580001041	55	9,5	38	164,-
H8189590001041	60	9,5	38	179,-

kód umývadla	š	v	h	cena
11120	120	6	46	329,-

osová vzdialenosť 60



závesná skrinka s keramikým umývadlom		
BES60 ZZ xxyy	56x54x44,5 Tulux 60x6x46 2x zásuvka	679,-
BES80 ZZ xxyy	76x54x44,5 Tulux 80x6x46 2x zásuvka	789,-
<b>NEW</b> BESC55ZZ xxyy	51x54x35,5 Tulux Compact 55x6x37 2x zásuvka	639,-
<b>NEW</b> BESC70ZZ xxyy	66x54x35,5 Tulux Compact 70x6x37 2x zásuvka	739,-



závesná skrinka s keramikým dvojumývadlom		
BES120 ZZ xxyy	116x54x44,5 Tulux 120x6x46 2x zásuvka	1 219,-
BEL120 ZZ xxyy	116x54x44,5 Laufen Pro S 120x9,5x46,5 2x zásuvka	1 869,-



← detail umývadla Tulux Compact s hĺbkou len 37 cm

závesná skrinka s keramikým umývadlom		
BEL55 ZZ xxyy	51x54x44,5 Laufen Pro S 55x9,5x46,5 2x zásuvka	739,-
BEL60 ZZ xxyy	56x54x44,5 Laufen Pro S 60x9,5x46,5 2x zásuvka	769,-
BEL65 ZZ xxyy	61x54x44,5 Laufen Pro S 65x9,5x46,5 2x zásuvka	789,-
BELC55ZZ xxyy	51x54x36 Laufen Pro S Compact 55x9,5x38 2x zásuvka	739,-
BELC60ZZ xxyy	56x54x36 Laufen Pro S Compact 60x9,5x38 2x zásuvka	769,-



závesná skrinka vysoká		
BE16/P xxyy	35x150x30, pravá 1 ks + 1 ks polica LTD	489,-
BE16/L xxyy	35x150x30, ľavá 1 ks + 1 ks polica LTD	489,-
BE16/P/K xxyy	35x150x30, pravá 1 ks polica LTD + kôš	549,-
BE16/L/K xxyy	35x150x30, ľavá 1 ks polica LTD + kôš	549,-



závesná skrinka nízka		
BE12/P xxyy	35x73x30, pravá 1 ks polica LTD	329,-
BE12/L xxyy	35x73x30, ľavá 1 ks polica LTD	329,-
BE12/K xxyy	35x73x30, kôš	389,-



závesná skrinka s keramikým umývadlom		
BEJ55 ZZ xxyy	51,6x54x40 Jika Cubito 55x5x42 2x zásuvka	689,-
BEJ60 ZZ xxyy	56,6x54x42,5 Jika Cubito 60x5x45 2x zásuvka	729,-
BEJ65 ZZ xxyy	61,6x54x46,5 Jika Cubito 65x5x48,5 2x zásuvka	769,-



LED



zrkadlová skrinka s LED osvetlením, bez vypínača a zásuvky

ASTI L1	60x60x17 2 ks polica sklo	219,-
ASTI xx	60x60x17 2 ks polica sklo	469,-

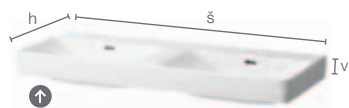

dvojumývadlo  
Laufen Pro S LAUFEN



kód umývadla	š	v	h	cena
H8149660001041	120	9,5	38	887,-



A434  
Priestorovo úsporný umývadlový  
sifón s prevlečnou maticou 5/4"  
cena: 7,-



Pre bezproblémové napojenie  
odtoku umývadla odporúčame  
použiť nasledovné doplnky:

A392C  
Výpusť umývadlová CLICK/CLACK 5/4"  
celokovová veľká zátka, pre umývadlá  
s prepacom, materiál pochrómovaná  
mosadz  
cena: 23,-



## MOŽNOSTI FARIEB KORPUSU xx

## MOŽNOSTI FARIEB ČELNEJ PLOCHY yy

M1 LTD biela	M12 LTD jaseň lyon pieskový	M16 LTD orech aida tabak	M19 LTD orech tiepelo	F1 fólia biela lesk	M12 LTD jaseň lyon pieskový	M16 LTD orech aida tabak	M19 LTD orech tiepelo
M20 LTD dub nebraska prírodný	M21 LTD fineline mocca	M22 LTD coffee urban oak	M24 LTD dub white craft	M20 LTD dub nebraska prírodný	M21 LTD fineline mocca	M22 LTD coffee urban oak	M24 LTD dub white craft
M25 LTD dub grey craft	M26 LTD dub gold craft	M28 LTD staré drevo	M44 LTD dub halifax prírodný	M25 LTD dub grey craft	M26 LTD dub gold craft	M28 LTD staré drevo	M44 LTD dub halifax prírodný



odkladacia doska pod umývadlo PT01 T1, závesná skrinka PT07 T1T1, zrkadlo Square 60x80x3cm



odkladacia doska PT04 M44, a PT02 M44 dub halifax prírodný, umývadlová misa Avalance

# PLATE

Homá doska a závesné skrinky materiál DTD s tvrdenou fóliou Thermopal alebo laminovaná DTD.

- rozmery sú uvedené v poradí: šírka/výška/hĺbka
- zásuvky su vybavené systémom PUSH. V prípade, že bude mať zásuvka väčšiu šírku ako 80 cm, bude použitý iný typ kovania
- pri objednaní dosky pod umývadlo je nutné na výrobu dodať výkres s presnými rozmerni, veľkosťou a umiestnením otvoru pre odpad umývadla, prípadne batériu
- umývadlá sú dodávané bez vodovodných batérií
- tento výrobok je určený do kúpeľne, nie je však prispôsobený na priamy styk s vodou
- výrobky zo série Plate sú modulárny systém, ktorý vyžaduje odbornú stolársku montáž



odkladacia doska pod umývadlo PT02 M42 70 cm, závesná skrinka PT08 T3T3 70 cm, umývadlová misa Laufen New Classic



odkladacia doska PT03 T1, umývadlová misa Ellips, skrinka PT05 T1T1

detail zásuvky PT07/PT08, zadná stena s výrezom na sífón



odkladacia doska pod umývadlo PT01 T1, umývadlová misa Via, závesná skrinka PT08 T1T1





Tovar expedovaný do cca 6 týždňov.

**PLATE**



odkladacia doska pod umývadlo		
<b>PT01</b> T1/T3	80x3,6x50 s vysokým leskom a tvrdenou fóliou Thermopal na povrchu, vrátane 1 otvoru na umývadlo Priplatok za každých načatých 10 cm navyč je 20,- EUR	<b>149,-</b>



odkladacia doska pod umývadlo		
<b>PT02</b> M16/M20/ M41/M42/ M44/M45/ M46	80x3,6x50 laminovaná DTD drevodekór, vrátane 1 otvoru na umývadlo Priplatok za každých načatých 10 cm navyč je 20,- EUR	<b>149,-</b>



odkladacia doska s čelnou plochou pod umývadlo		
<b>PT03</b> T1/T3	80x12x50 s vysokým leskom a tvrdenou fóliou Thermopal na povrchu, s čelnou plochou (z 3 strán), vrátane 1 otvoru na umývadlo. Priplatok za každých načatých 10 cm navyč je 20,- EUR	<b>199,-</b>



odkladacia doska s čelnou plochou pod umývadlo		
<b>PT04</b> M16/M20/ M41/M42/ M44/M45/ M46	80x12x50 laminovaná DTD drevodekór, s čelnou plochou (z 3 strán), vrátane 1 otvoru na umývadlo. Priplatok za každých načatých 10 cm navyč je 20,- EUR	<b>199,-</b>



**závesná skrinka bez hornej dosky, 1x zásuvka s mechanizmom Push-Pull**

<b>PT05 Z</b> T1/T3	40x20x50 Priplatok za každých načatých 10 cm navyč je 25,- EUR	<b>185,-</b>
<b>PT05 Z</b> M16/M20/ M41/M42/ M44/M45/ M46	40x20x50 Priplatok za každých načatých 10 cm navyč je 25,- EUR	<b>185,-</b>
<b>PT06 Z</b> T1/T3	60x20x50 Priplatok za každých načatých 10 cm navyč je 25,- EUR	<b>199,-</b>
<b>PT06 Z</b> M16/M20/ M41/M42/ M44/M45/ M46	60x20x50 Priplatok za každých načatých 10 cm navyč je 25,- EUR	<b>199,-</b>

Maximálna šírka 1 zásuvky je 80 cm. Pri väčšej šírke bude použitý iný typ kovania, cenová ponuka na vyžiadanie



**závesná skrinka bez hornej dosky, 2x zásuvka s mechanizmom Push-Pull**

<b>PT07 ZZ</b> T1/T3	40x40x50 Priplatok za každých načatých 10 cm navyč je 30,- EUR	<b>269,-</b>
<b>PT07 ZZ</b> M16/M20/ M41/M42/ M44/M45/ M46	40x40x50 Priplatok za každých načatých 10 cm navyč je 30,- EUR	<b>269,-</b>
<b>PT08 ZZ</b> T1/T3	60x40x50 Priplatok za každých načatých 10 cm navyč je 30,- EUR	<b>299,-</b>
<b>PT08 ZZ</b> M16/M20/ M41/M42/ M44/M45/ M46	60x40x50 Priplatok za každých načatých 10 cm navyč je 30,- EUR	<b>299,-</b>



konzola pre odkladacie dosky PT 01 a PT02		
<b>PT5013</b>	2x14x42, farba šedá mat	<b>85,-</b>



konzola pre odkladacie dosky PT 01 a PT02		
<b>PT3038</b>	2,5x15x44, nerezová lesk	<b>149,-</b>



konzola skrytá pre odkladacie dosky PT03 a PT04		
	komaxit, dĺžka 45cm, platnička 4x4 cm	<b>45,-</b>
	otvor pre sifón a batériu navyč	<b>15,-</b>

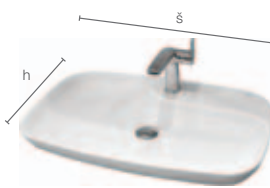

**NEW** SALADON SALADON

kód umývadla	š	v	h	cena
<b>074400</b>	70	9,5	43	<b>99,-</b>

umývadlová misa Nova vrátane otvoru pre stojánkovú umývadlovú batériu

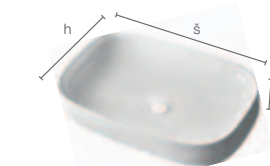

**NEW** SALADON SALADON

kód umývadla	š	v	h	cena
<b>3064 biela</b>	65	12,5	40	<b>199,-</b>
<b>3064110 čierna matná</b>	65	12,5	40	<b>269,-</b>



**NEW** SALADON SALADON

umývadlové misy Konter

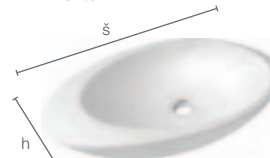

**NEW** SALADON SALADON

kód umývadla	š	v	h	cena
<b>3074</b>	75	15	42	<b>249,-</b>

umývadlová misa Gocce

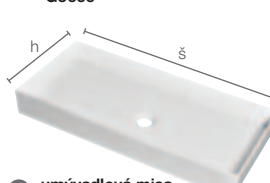

**NEW** SALADON SALADON

kód umývadla	š	v	h	cena
<b>3075</b>	75,5	10	35	<b>269,-</b>

umývadlová misa Avalance

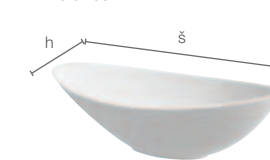

**NEW** SALADON SALADON

kód umývadla	š	v	h	cena
<b>ELIPS</b>	56,4	16	32,3	<del>369,-</del> <b>269,-</b>

umývadlová misa z liateho mramoru Elips

Možnosti farebných kombinácií korpusu a čelnej plochy

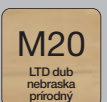

Pri dekóroch M41, M42 a M44 je potrebné pripočítať k cene príplatok 30 % za dekor halifax.

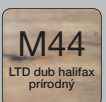
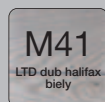



umývadlová skrinka BLP 90 ZZ M4M4M44, umývadlo Kontor 3064, zrkadlová skrinka Alkor Kolom 80 cm s LED osvetlením



umývadlová skrinka BLP 120 4Z F1M42, umývadlové misy VIA, zrkadlo Texas 80 cm s LED osvetlením



**NEW**

umývadlová skrinka BLP 90 ZZ M4M4M44, umývadlo Kontor 3064, čierna matná

# BLEND PLATE

Korpus laminát dekor a čelné plochy materiál MDF fólia biela lesklá, alebo laminát dekor.

- určenie pravá /P alebo ľavá /L je dané umiestnením pántov z čelného pohľadu na skrinku
- rozмеры sú uvedené v poradí: šírka/výška/hĺbka
- označenie ZZ v kóde výrobku – 2x zásuvka
- označenie 4Z v kóde výrobku – 4x zásuvka
- označenie /K v kóde výrobku – kôš na prádlo
- rozmer umývadlových skriniek je uvedený bez výšky umývadla
- dverka bočných skriniek sú vybavené tlmáčom na tiché dovieranie
- zásuvky sú vybavené systémom tichého dovierania
- umývadlá sú dodávané bez vodovodných batérií
- výrobok je určený do kúpeľní, nie je však prispôsobený na priamy styk s vodou
- horná aj spodná zásuvka sú vybavené praktickými organizérmi



**detail posuvných/  
vyberateľných a rozmerovo  
nastaviteľných organizérov  
v spodnej zásuvke**



**detail organizéra  
v hornej zásuvke** →



umývadlová skrinka BLP 70 ZZ F1M41, skrinka vysoká BL16/L F1M4, umývadlová misa VIA, zrkadlová skrinka Comfort 70 cm s LED osvetlením



Tovar expedovaný do cca 6 týždňov.

# BLEND PLATE



závesná skrinka bez umývadla, 2x zásuvka		
BLP 70 ZZ xxyyzz	70x53x50 2x zásuvka	529,-
BLP 80 ZZ xxyyzz	80x53x50 2x zásuvka	569,-
BLP 90 ZZ xxyyzz	90x53x50 2x zásuvka	589,-
BLP 100 ZZ xxyyzz	100x53x50 2x zásuvka	629,-



závesná skrinka bez umývadla, 4x zásuvka		
BLP 120 4Z xxyyzz	120x53x50 4x zásuvka	849,-



závesná skrinka nízka		
BLP 12/P xxyyzz	35x70x33, pravá, 1x polica sklo	219,-
BLP 12/L xxyyzz	35x70x33, ľavá, 1x polica sklo	219,-
BLP 12/K xxyyzz	35x70x33 kôš	239,-



zrkadlová skrinka s LED osvetlením		
85252	75x70x20 2 ks polica sklo	549,-
85253	90x70x20 2 ks polica sklo	599,-
85254	120x70x20 2 ks polica sklo	659,-



závesná skrinka vysoká		
BLP 16/P xxyyzz	35x150x33, pravá, 2 ks + 2 ks polica sklo	449,-
BLP 16/L xxyyzz	35x150x33, ľavá, 2 ks + 2 ks polica sklo	449,-
BLP 16/P/K xxyyzz	35x150x33, pravá, 2 ks polica sklo + kôš	489,-
BLP 16/L/K xxyyzz	35x150x33, ľavá, 2 ks polica sklo + kôš	489,-



zrkadlo s LED osvetlením vrátane vypínača		
FIRKANTER	60x80x3	379,-
FIRKANTER	120x60x3	509,-



zrkadlo s LED osvetlením		
EFFECT	60x80 cm, 4 000 K, IP 44	239,-

detail otvárania dveriek →

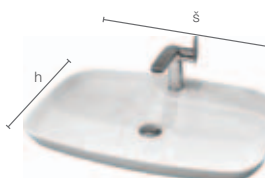

kód umývadla	š	v	h	cena
074400	70	9,5	43	99,-

↑ umývadlová misa Nova vrátane otvoru pre stojánkovú umývadlovú batériu

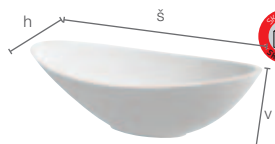

kód umývadla	š	v	h	cena
ELIPS	56,4	16	32,3	369,- 269,-

↑ umývadlová misa z liateho mramoru Elips

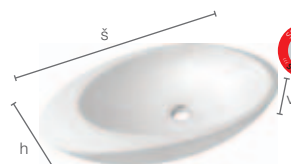

kód umývadla	š	v	h	cena
3074	75	15	42	249,-

↑ umývadlová misa Gocce

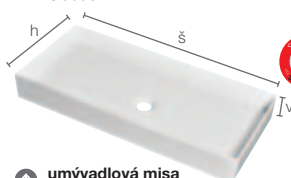

kód umývadla	š	v	h	cena
3075	75,5	10	35	269,-

↑ umývadlová misa Avalance



↑ umývadlové misy Konter

kód umývadla	š	v	h	cena
3064 biela	65	12,5	40	199,-
3064110 čierna matná	65	12,5	40	269,-

MOŽNOSTI FARIEB KORPUSU xx. ČELNEJ PLOCHY yy  
A ČLENIACEHO DIELU S HORNOU DOSKOU zz

F1  
fólia biela lesk

M41  
LTD dub halifax  
biely

M42  
LTD dub halifax  
tabakový

M44  
LTD dub halifax  
prírodný



umývadlová skrinka BS100 ZZ F1F1F1, skrinka vysoká BL16/P F1F1F1, zrkadlo s LED osvetlením Firkanter 120x60x3



umývadlová skrinka BS70 ZZ F17F17F17, zrkadlo Firkanter 60x80

# BLEND SLIM

Korpus a čelné plochy materiál MDF fólia. Skrinky zo série Blend Slim nie je možné vyrobiť v prevedení LTD.

- určenie pravá /P alebo ľavá /L je dané umiestnením pántov z čelného pohľadu na skrinku
- rozmery sú uvedené v poradí: šírka/výška/hĺbka
- označenie ZZ v kóde výrobku – 2x zásuvka
- označenie 4Z v kóde výrobku – 4x zásuvka
- označenie /K v kóde výrobku – kôš na prádlo
- rozmer umývadlových skriniek je uvedený bez výšky umývadla
- dverka skriniek pod umývadlo sú vybavené tmičom na tiché doveranie
- zásuvky sú vybavené systémom tichého doverania
- umývadlá sú dodávané bez vodovodných batérií
- výrobok je určený do kúpeľní, nie je však prispôsobený na priamy styk s vodou
- **homá aj spodná zásuvka sú vybavené praktickými organizérmi**



detail posuvných/  
vyberateľných a rozmerovo  
nastaviteľných organizérov  
v spodnej zásuvke



detail organizéra  
v hornej zásuvke



umývadlová skrinka Blend Slim BS120 4Z F17F17F17, zrkadlo Strip Horizontale 120x60x3cm



Tovar expedovaný do cca 6 týždňov.

# BLEND SLIM



závesná skrinka s keramickým umývadlom		
<b>BS61 ZZ xxyyzz</b>	61,5x50x51,5 Just Flat 62,5x1,5x51,5 2x zásuvka	<b>549,-</b>
<b>BS71 ZZ xxyyzz</b>	70,8x50x51,5 Just Flat 71,8x1,5x51,5 2x zásuvka	<b>619,-</b>



závesná skrinka s keramickým umývadlom		
<b>BS91 ZZ xxyyzz</b>	90,8x50x51,5 Just Flat 91,8x1,5x51,5 2x zásuvka	<b>699,-</b>



závesná skrinka s keramickým dvojumývadlom		
<b>BS120 ZZ xxyyzz</b>	121x50x46,2 Slim 121x1,7x46, 2x zásuvka	<b>969,-</b>



závesná skrinka s keramickým dvojumývadlom		
<b>BS120 4Z xxyyzz</b>	121x50x46,2 Slim 121x1,7x46, 4x zásuvka	<b>1139,-</b>



závesná skrinka vysoká		
<b>BL16/P-L xxyyzz</b>	35x150x33, pravo-ľavá 2 ks + 2 ks polica sklo	<b>449,-</b>
<b>BL16/P/K xxyyzz</b>	35x150x33 pravá 2 ks polica sklo + kôš	<b>489,-</b>
<b>BL16/L/K xxyyzz</b>	35x150x33 ľavá 2 ks polica sklo + kôš	<b>489,-</b>

detail otvárania dveriek →

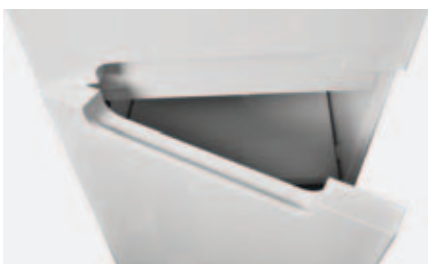

Celkovú ponuku zrkadiel nájdete v katalógu od strany 76.



závesná skrinka nízka		
<b>BL12/P xxyyzz</b>	35x70x33, pravá 1 ks polica sklo	<b>219,-</b>
<b>BL12/L xxyyzz</b>	35x70x33, ľavá 1 ks polica sklo	<b>219,-</b>
<b>BL12/K xxyyzz</b>	35x70x33, kôš	<b>245,-</b>



zrkadlová skrinka s LED podsvietením		
<b>BH 85216</b>	korpus šírka/výška/hĺbka: 87x62x13,5 so zrkadlom š./v./h.: 94,8x70x14,5 zrkadlová skrinka s LED podsvietením, 6,2 W, IP44, s vypínačom a zásuvkou, korpus biely lak lesk, dvierka s tichým dovieraním, otváranie dveriek /L, /P, /P, 2 ks polica sklo	<b>549,-</b>



zrkadlo s LED osvetlením vrátane vypínača		
<b>FIRKANTER</b>	60x80x3	<b>379,-</b>
<b>FIRKANTER</b>	120x60x3	<b>509,-</b>



zrkadlo s LED osvetlením		
<b>EFFECT</b>	60x80 cm, 4 000 K, IP 44	<b>239,-</b>



Pre bezproblémové napojenie odtoku umývadla odporúčame použiť nasledovné doplnky:



**A434**  
Priestorovo úsporný umývadlový sifón s prevlečnou maticou 5/4"  
cena: **7,-**

**A392C**  
Výpusť umývadlová CLICK/CLACK 5/4"  
celokovová veľká zátka, pre umývadlá s prepacom, materiál pochrómovaná mosadz  
cena: **23,-**

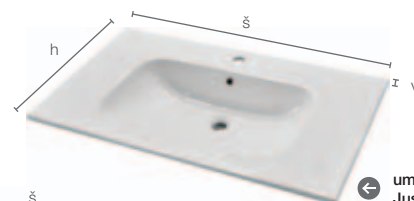

← umývadlo Just Flat

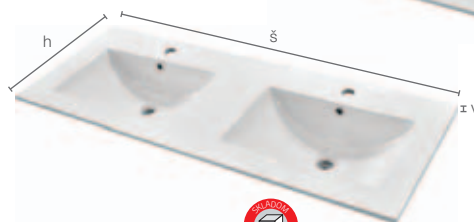

← dvojumývadlo SLIM

MOŽNOSTI FARIEB KORPUSU **xx**. ČELNEJ PLOCHY **yy**  
a ČLENIACEHO DIELU **zz**

**F0**

fólia uni šedá mat

**F1**

fólia biela lesk

**F4**

fólia staré drevo mat

**F5**

fólia dub sivo-hnedý mat

**F14**

fólia venge

**F15**

fólia dub halifax

**F16**

fólia borovica jura

**F17**

fólia dub prírodný



kód umývadla	š	v	h	cena
<b>42061</b>	62,5	1,5	51,5	<b>159,-</b>
<b>42071</b>	71,8	1,5	51,5	<b>189,-</b>
<b>42091</b>	91,8	1,5	51,5	<b>249,-</b>
<b>50135</b>	121	1,7	46	<b>495,-</b>



umývadlová skrinka BLS 70 ZZ F1F1F4, nízka skrinka BL 12/P F1F1F4, zrkadlo Firkanter 60x80



umývadlová skrinka BLC70 ZZ F17F17F1 s hĺbkou umývadla iba 37 cm, zrkadlová skrinka Comfort LED 70 cm

# BLEND

Korpus a čelné plochy materiál MDF fólia. Skrinky zo série Blend nie je možné vyrobiť v prevedení LTD.

- určenie pravá /P alebo ľavá /L je dané umiestnením pántov z čelného pohľadu na skrinku
- rozmery sú uvedené v poradí: šírka/výška/hĺbka
- označenie ZZ v kóde výrobku – 2x zásuvka
- označenie /K v kóde výrobku – kôš na prádlo
- rozmer umývadlových skriniek je uvedený bez výšky umývadla
- dverka skriniek pod umývadlo a doplnkových skriniek sú vybavené timičom na tiché dovieranie
- zásuvky sú vybavené systémom tichého dovierania
- umývadlá sú dodávané bez vodovodných batérií
- výrobok je určený do kúpeľní, nie je však prispôsobený na priamy styk s vodou
- horná aj spodná zásuvka sú vybavené praktickými organizérmi



↑ detail umývadla Tulux Compact s hĺbkou len 37 cm

↓ umývadlová skrinka BLN120ZZ F1F1F1



← detail posuvných/ vyberateľných a rozmerovo nastaviteľných organizérov v spodnej zásuvke



→ detail organizéra v hornej zásuvke, okrem modelov BLC55 ZZ a BLC70 ZZ, kde z priestorových dôvodov nie je možné umiestniť organizér





Tovar označený



skladom, ostatný tovar expedovaný do cca 6 týždňov.

**BLEND**závesná skrinka  
s keramickým umývadlom

<b>BLT60 ZZ xxyyzz</b>	56x50x44, Tulux 60x6x46 2x zásuvka	<b>529,-</b>
<b>BLT80 ZZ xxyyzz</b>	76x50x44, Tulux 80x6x46 2x zásuvka	<b>599,-</b>
<b>NEW BLT105 ZZ xxyyzz</b>	101x50x44, Tulux 105x6x46 2x zásuvka	<b>689,-</b>

závesná skrinka  
s keramickým dvojumývadlom

<b>BLT120 xxyyzz</b>	116x50x45, Tulux 120x6x46 2x zásuvka	<b>839,-</b>
----------------------	---	--------------

závesná skrinka  
s keramickým umývadlom

<b>BLN60 ZZ xxyyzz</b>	59,2x50x44 Sans 60x10x45,5 2x zásuvka	<b>529,-</b>
<b>BLN70 ZZ xxyyzz</b>	69,3x50x44 Sans 70x10x45,5 2x zásuvka	<b>599,-</b>

závesná skrinka  
s keramickým umývadlom

<b>BLC55 ZZ xxyyzz</b>	52x50x36 Tulux Compact 55x6x37 2x zásuvka	<b>489,-</b>
<b>BLC70 ZZ xxyyzz</b>	67x50x36 Tulux Compact 70x6x37 2x zásuvka	<b>569,-</b>

závesná skrinka  
s keramickým umývadlom

<b>BLN85 ZZ xxyyzz</b>	84,8x50x44 Sans 85x10x45,5 2x zásuvka	<b>649,-</b>
<b>BLN100 ZZ xxyyzz</b>	97,4x50x44 Sans 98x10x45,5 2x zásuvka	<b>789,-</b>

závesná skrinka  
s keramickým dvojumývadlom

<b>BLN120 ZZ xxyyzz</b>	116x50x45 Sans 120x10x45,5 2x zásuvka	<b>899,-</b>
-------------------------	---	--------------



## závesná skrinka vysoká

<b>BL16/P-L xxyyzz</b>	35x150x33, pravo-lavá 2 ks + 2 ks polica sklo	<b>449,-</b>
<b>BL16/P/K xxyyzz</b>	35x150x33 pravá 2 ks polica sklo + kôš	<b>489,-</b>
<b>BL16/L/K xxyyzz</b>	35x150x33 ľavá 2 ks polica sklo + kôš	<b>489,-</b>



## závesná skrinka nízka

<b>BL12/P xxyyzz</b>	35x70x33, pravá 1 ks polica sklo	<b>219,-</b>
<b>BL12/L xxyyzz</b>	35x70x33, ľavá 1 ks polica sklo	<b>219,-</b>
<b>BL12/K xxyyzz</b>	35x70x33, kôš	<b>245,-</b>

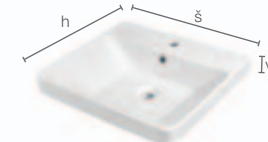
umývadlá  
Tulux

kód umývadla	š	v	h	cena
11060	60	6	46	<b>119,-</b>

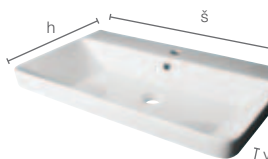

kód umývadla	š	v	h	cena
11080	80	6	46	<b>169,-</b>
<b>NEW 11105</b>	105	6	46	<b>219,-</b>

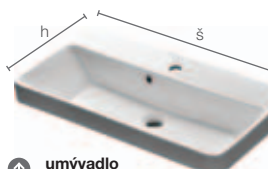

kód umývadla	š	v	h	cena
11055	55	6	37	<b>105,-</b>
11070	70	6	37	<b>129,-</b>

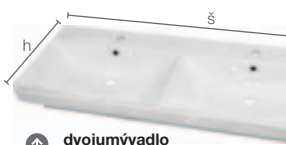
umývadlo  
Tulux Compact

kód umývadla	š	v	h	cena
11120 osová vzdialenosť 60	120	6	46	<b>329,-</b>

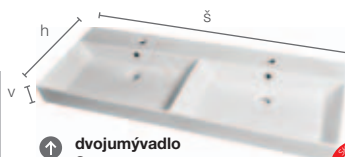
dvojumývadlo  
Tulux

kód umývadla	š	v	h	cena
17060	60	10	45,5	<b>129,-</b>
17070	70	10	45,5	<b>159,-</b>

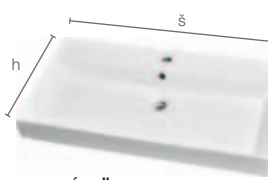
dvojumývadlo  
Sans

kód umývadla	š	v	h	cena
17085	85	10	45,5	<b>219,-</b>
17100	98	10	45,5	<b>299,-</b>
17120	120	10	45,5	<b>399,-</b>

umývadlo  
SansMOŽNOSTI FARIEB KORPUSU **xx**. ČELNEJ PLOCHY **yy**  
a ČLENIACEHO DIEĽU **zz****F0**fólia uni Seda  
mat**F1**

fólia biela lesk

**F4**fólia staré drevo  
mat**F5**fólia dub  
sivo-hnedý mat**F14**

fólia venge

**F15**

fólia dub halifax

**F16**fólia borovica  
jura**F17**fólia dub  
prírodný



umývadlová skrinka FT85 Z F1F15, skrinka nízka FT12/L F1F15, zrkadlo Rama 100x50



umývadlová skrinka FT120 4Z F1F1, zrkadlo fazetované 120cm, nalepené na drevenom ráme

# FLATA

Korpus a čelné plochy materiál MDF fólia.

- určenie pravá /P alebo ľavá /L je dané umiestnením pántov z čelného pohľadu na skrinku
- označenie Z v kóde výrobku – 1x zásuvka, ZZ v kóde výrobku – 2x zásuvka
- označenie /K v kóde výrobku – kôš na prádlo
- rozmery sú uvedené v poradí: šírka/výška/hĺbka
- rozmer umývadlových skriniek je uvedený bez výšky umývadla
- zásuvky sú vybavené systémom tichého dovierania
- dverka doplnkových skriniek sú vybavené systémom Push-Pull
- umývadlá sú dodávané bez vodovodných batérií
- výrobok je určený do kúpeľní, nie je však prispôbivý na priamy styk s vodou
- horná aj spodná zásuvka sú vybavené praktickými organizermi

↓ detail posuvných/vyberateľných a rozmerovo nastaviteľných organizérov v spodnej zásuvke



↓ detail organizéra v hornej zásuvke



umývadlová skrinka FL70 ZZF17F17, zrkadlo Lauren Leelo 55x80 s LED osvetlením vrátane vypínača





Tovar označený



skladom, ostatný tovar expedovaný do cca 6 týždňov.

FLATA



závesná skrinka s keramikým umývadlom		
FT60 Z xxyy	59,2x35x44,2 Sans 60x10x45,5 1x zásuvka	385,-
FT70 Z xxyy	69,3x35x44,2 Sans 70x10x45,5 1x zásuvka	419,-



závesná skrinka s keramikým umývadlom		
FT85 Z xxyy	84,8x35x44,2 Sans 85x10x45,5 1x zásuvka	469,-
FT100 Z xxyy	97,4x35x44,2 Sans 98x10x45,5 1x zásuvka	619,-



závesná skrinka s keramikým dvojumývadlom		
FT120 ZZ xxyy	119x55x44,2 Sans 120x10x45,5 2x zásuvka	899,-



závesná skrinka s keramikým umývadlom		
FT60 ZZ xxyy	59,2x55x44,2 Sans 60x10x45,5 2x zásuvka	449,-
FT70 ZZ xxyy	69,3x55x44,2 Sans 70x10x45,5 2x zásuvka	489,-



modely FT60F17F17  
a FT70F17F17 skladom aj  
v prevedení dub prírodný F17



závesná skrinka s keramikým umývadlom		
FT85 ZZ xxyy	84,8x55x44,2 Sans 85x10x45,5 2x zásuvka	539,-
FT100 ZZ xxyy	97,4x55x44,2 Sans 98x10x45,5 2x zásuvka	729,-



závesná skrinka s keramikým dvojumývadlom		
FT120 4Z xxyy	119x55x44,2 Sans 120x10x45,5 4x zásuvka	1089,-



závesná skrinka nízka		
FT12/P xxyy	39x69x33 1 ks polica sklo	219,-
FT12/L xxyy	39x69x33 1 ks polica sklo	219,-
FT12/K xxyy	39x69x33 kôš	259,-



závesná skrinka vysoká		
FT16/P xxyy	39x137x33, pravá 1ks + 1ks polica sklo	389,-
FT16/L xxyy	39x137x33, ľavá 1 ks + 1 ks polica sklo	389,-
FT16 P/K xxyy	39x137x33, pravá 1 ks polica sklo + kôš	429,-
FT16 L/K xxyy	39x137x33, ľavá 1 ks polica sklo + kôš	429,-



zrkadlo s LED osvetlením vrátane vypínača		
LINE	60x80x3	335,-
LINE	120x60x3	445,-



zrkadlová skrinka s LED rampou		
Terme 60 +SL400/...	56x66x18 s LED rampou SLIM 40 cm, 2x 2 ks polica sklo	289,-
Terme 80 +SL600/...	75x66x18 s LED rampou SLIM 60 cm, 2x 2 ks polica sklo	329,-
Terme 100 +SL800/...	96x66x18 s LED rampou SLIM 80 cm, 3x 2 ks polica sklo	389,-



zrkadlová skrinka s LED podsvietením		
VERTIGO	60x70x15,2 zrkadlová skrinka s podsvietenými LED dvierkami, s tlmičom pre tiché doveranie, vrátane vypínača zo spodnej strany, 2ks polica sklo, korpus biela fólia lesk MDF	539,-

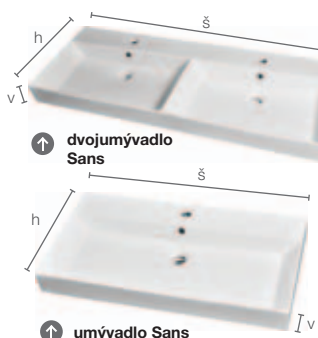

kód umývadla	š	v	h	cena
17060	60	10	45,5	129,-
17070	70	10	45,5	159,-
17085	85	10	45,5	219,-
17100	98	10	45,5	299,-
17120	120	10	45,5	399,-

↑ dvojumývadlo Sans

↑ umývadlo Sans



A434

Priestorovo úsporný umývadlový sífon s prevlečnou maticou 5/4"  
cena: 7,-



Pre bezproblémové napojenie odtoku umývadla odporúčame použiť nasledovné doplnky:

A392C

Výpust' umývadlová CLICK/CLACK 5/4"  
celokovová veľká zátka, pre umývadlá  
s prepacom, materiál pochrómovaná mosadz  
cena: 23,-



MOŽNOSTI FARIEB KORPUSU xx a ČELNEJ PLOCHY yy

F0

fólia uni šedá mat

F1

fólia biela lesk

F4

fólia staré drevo mat

F5

fólia dub sivo-hnedý mat

F14

fólia venge

F15

fólia dub halifax

F16

fólia borovica jura

F17

fólia dub prírodný



umývadlová skrinka AF130 4Z M1F1, zrkadlová skrinka AF21/L M1F1 a AF21/P M1F1, osvetlenie Karo Ch., závesná skrinka polovysoká AF16/L M1F1



umývadlová skrinka dvierková AF60 D F15F15, zrkadlo Laufen Leelo 55x80 s LED osvetlením vrátane vypínača

# AZURIT

Korpus a čelná plocha materiál LTD biela alebo MDF fólia, čelné plochy MDF fólia.

- určenie pravá /P alebo ľavá /L je dané umiestnením pántov z čelného pohľadu na skrinku
- rozmery sú uvedené v poradí: šírka/výška/hĺbka
- rozmer umývadlových skriniek je uvedený bez výšky umývadla
- označenie Z v kóde výrobku 1x zásuvka, označenie ZZ v kóde výrobku – 2x zásuvka, označenie 4Z v kóde výrobku – 4x zásuvka
- dverka sú vybavené tlmáčom na tiché doveranie
- zásuvky sú vybavené systémom tichého doverania
- zrkadlá alebo zrkadlové skrinky, ktorých súčasťou nie je osvetlenie, nie sú konštrukčne na osvetlenie pripravené
- umývadlá sú dodávané bez vodovodných batérií
- výrobok je určený do kúpeľní, nie je však prispôsobený na priamy styk s vodou
- horná aj spodná zásuvka sú vybavené praktickými organizérmi

↓ detail posuvných/vyberateľných a rozmerovo nastaviteľných organizérov v spodnej zásuvke

↓ detail organizéra v hornej zásuvke



## DETAIL ÚCHYTIET

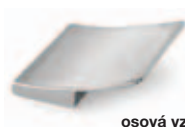

LEPUS Pro A chróm lesk

osová vzdialenosť 32 mm



LEPUS Pro D

doplatok: 49,-/ks



umývadlová skrinka AF130 Z4 M20M20 ATYP



kód umývadla	š	v	h	cena
H8109620001041	55	9,5	46,5	167,-
H8109630001041	60	9,5	46,5	175,-
H8109640001041	65	9,5	46,5	198,-
H8109670001041	70	9,5	46,5	349,-
H8139650001041	85	9,5	46	497,-
H8139660001041	105	9,5	46	678,-
H8149650001071	120	9,5	46	887,-
H8149660001041	120	9,5	46	887,-
H8149680001041	130	9,5	46	1104,-



Tovar označený



skladom, ostatný tovar expedovaný do cca 6 týždňov.

AZURIT

závesná skrinka  
s keramikým umývadlom

	<b>AF55 D xxyy</b>	51,5x40x45, dvierka Laufen Pro S 55x9,5x48	<b>325,-</b>
	<b>AF60 D xxyy</b>	56x40x45, dvierka Laufen Pro S 60x9,5x48	<b>349,-</b>

závesná skrinka  
s keramikým umývadlom

	<b>AF70 ZZ xxyy</b>	66x40x45, 2x zásuvka Laufen Pro S 70x9,5x48	<b>745,-</b>
	<b>AF85 ZZ xxyy</b>	80x40x4, 2x zásuvka Laufen Pro S 85x9,5x48	<b>899,-</b>

závesná skrinka  
s keramikým umývadlom

	<b>AF65 D xxyy</b>	61x40x45, dvierka Laufen Pro S 65x9,5x48	<b>379,-</b>
	<b>AF70 D xxyy</b>	66x40x45, dvierka Laufen Pro S 70x9,5x48	<b>589,-</b>
	<b>AF85 D xxyy</b>	80x40x44, dvierka Laufen Pro S 85x9,5x48	<b>789,-</b>



## závesná skrinka polovysoká

	<b>AF16/P xxyy</b>	39x137x34, pravá 2 ks polica sklo	<b>199,-</b>
	<b>AF16/L xxyy</b>	39x137x34, ľavá 2 ks polica sklo	<b>199,-</b>

závesná skrinka  
s keramikým umývadlom

	<b>AF55 ZZ xxyy</b>	51,5x40x45, 2x zásuvka Laufen Pro S 55x9,5x48	<b>489,-</b>
	<b>AF60 ZZ xxyy</b>	56x40x45, 2x zásuvka Laufen Pro S 60x9,5x48	<b>499,-</b>
	<b>AF65 ZZ xxyy</b>	61x40x45, 2x zásuvka Laufen Pro S 65x9,5x48	<b>529,-</b>



Štandardné prevedenie skriniek, ktoré držíme skladom a sú v štandardnej cene je M1F1. Skrinky je možné objednať aj v prevedení korpus a čelnej plochy F1, F0, F2, F4, F5, F12 za príplatok k základnej cene 15%.



## závesná skrinka nízka

	<b>AF12/P xxyy</b>	39x54x34, pravá 1x zásuvka, 1x dvierko	<b>119,-</b>
	<b>AF12/L xxyy</b>	39x54x34, ľavá 1x zásuvka, 1x dvierko	<b>119,-</b>

závesná skrinka  
s keramikým umývadlom

	<b>AFC55 ZZ xxyy</b>	51x54x36, 2x zásuvka Laufen Pro S Compact 55x9,5x38	<b>489,-</b>
	<b>AFC60 ZZ xxyy</b>	56x54x36, 2x zásuvka Laufen Pro S Compact 60x9,5x38	<b>519,-</b>
	<b>AF 105 ZZ xxyy</b>	101,5x40x45, 2x zásuvka Laufen Pro S 105x9,5x48	<b>1 189,-</b>



## závesná skrinka vyššia

	<b>AF14/P xxyy</b>	39x80x34, pravá 3x zásuvka, 1x dvierko	<b>199,-</b>
	<b>AF14/L xxyy</b>	39x80x34, ľavá 3x zásuvka, 1x dvierko	<b>199,-</b>

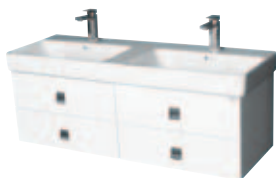
závesná skrinka  
s keramikým dvojumývadlom

	<b>AF120 4Z xxyy</b>	112,2x40x45,5, 4x zásuvka Laufen Pro S 120x9,5x46,5 osová vzdialenosť 70 cm	<b>1 669,-</b>
	<b>AF120 4Z xxyy</b>	112,2x40x45,5, 4x zásuvka, s 1 vaničkou Laufen Pro S 120x9,5x46,5 osová vzdialenosť 70 cm	<b>1 669,-</b>
	<b>AF130 4Z xxyy</b>	126x40x45, 4x zásuvka Laufen Pro S 130x9,5x48 osová vzdialenosť 70 cm	<b>1 949,-</b>



## zrkadlová skrinka

	<b>AF21/P xxyy</b>	50x80x16,5, pravá 2 ks polica sklo	<b>149,-</b>
	<b>AF21/L xxyy</b>	50x80x16,5, ľavá 2 ks polica sklo	<b>149,-</b>



## zrkadlová skrinka

	<b>AF23 xxyy</b>	100x80x16,5 2 ks + 2 ks polica sklo	<b>299,-</b>
--	------------------	--	--------------

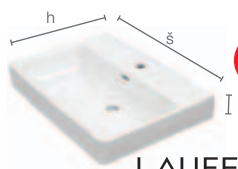

LAUFEN

umývadlo  
Laufen Pro S Compact

	kód umývadla	š	v	h	cena
	H8189580001041	55	9,5	38	<b>164,-</b>
	H8189590001041	60	9,5	38	<b>179,-</b>



Pre bezproblémové napojenie odtoku umývadla odporúčame použiť nasledovné doplnky:



**A434**  
Priestorovo úsporný umývadlový sifón s prevlečnou maticou 5/4"  
cena: **7,-**



**A392C**  
Výpusť umývadlová CLICK/CLACK 5/4"  
celokovová veľká zátka, pre umývadlá s prepadom, materiál pochrómovaná mosadz  
cena: **23,-**

## MOŽNOSTI FARIEB KORPUSU xx a ČELNEJ PLOCHY yy

F0

fólia uni šedá mat

F1

fólia biela lesk

M1

LTD biela

F4

fólia staré drevo mat

F5

fólia dub sivo-hnedý mat

F14

fólia venge

F15

fólia dub halifax

F16

fólia borovica jura

F17

fólia dub prírodný



umývadlová skrinka LBF11/L M1F1, zrkadlová skrinka ASTI BH 84898, policec – ATYP



umývadlová skrinka LBF06 ZZ M1F1, závesná skrinka polovysoká LBF16/P/K M1F1, zrkadlová skrinka ASTI BH 84898

# LIBRA

Korpus materiál LTD biela alebo dekór, čelné plochy materiál MDF biela fólia lesk F1 alebo LTD dekór.

- určenie pravá /P alebo ľavá /L je dané umiestnením pántov z čelného pohľadu na skrinku
- P-L variabilita v umiestnení pántov v prípade asymetrických umývadiel je orientácia skrinky daná umiestnením odkladacej plochy umývadla
- označenie ZZ v kóde výrobku – 2x zásuvka, označenie /K v kóde výrobku – kôš na prádlo
- rozmery sú uvedené v poradí: šírka/výška/hĺbka
- rozmer umývadlových skriniek je uvedený bez výšky umývadla
- dvierka sú vybavené tlmáčom na tiché doveranie
- zásuvky sú vybavené systémom tichého doverania
- umývadlá sú dodávané bez vodovodných batérií
- výrobok je určený do kúpeľní, nie je však prispôbený na priamy styk s vodou
- horná aj spodná zásuvka sú vybavené praktickými organizérmi

## DETAIL ÚCHYTKY



LIBRA chróm lesk  
osová vzdialenosť  
160mm a 256mm



detail skrinky LBF11/P F1F1  
s nožičkami

### ↓ detail posuvných/vyberateľných a rozmerovo nastaviteľných organizérov v spodnej zásuvke



### ↓ detail organizéra v hornej zásuvke

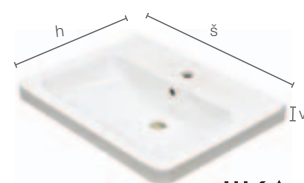

↑ umývadlo  
Cubito

JIKA



kód umývadla	š	v	h	cena
H8114220001041	45	5	34	99,-
H8104220001041	55	5	42	110,-
H8104230001041	60	5	45	114,-
H8104240001041	65	5	48,5	136,-
H8104260001041	85	5	48,5	351,-

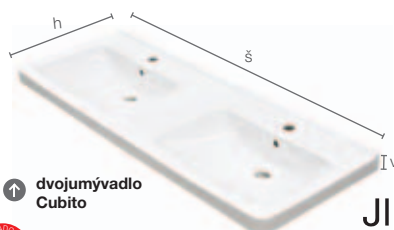

↑ dvojumývadlo  
Cubito

JIKA



kód umývadla	š	v	h	cena
H8144200001041	130	5	48,5	535,-



Tovar označený



skladom, ostatný tovar expedovaný do cca 6 týždňov.

LIBRA

závesná skrinka  
s keramikým umývadlom

LBF02/P xxyy	41x54x34 Jika Cubito 45x5x34 odkladacia plocha umývadla vpravo, 1 ks polica LTD	245,-
LBF02/L xxyy	41x54x34 Jika Cubito 45x5x34 odkladacia plocha umývadla vľavo, 1 ks polica LTD	245,-

závesná skrinka s keramikým  
asymetrickým umývadlom

LBF10/P xxyy	41,5x54x24 Jika Cubito 45x5x25 odkladacia plocha umývadla vpravo, 1 ks polica LTD	249,-
LBF10/L xxyy	41,5x54x24 Jika Cubito 45x5x25 odkladacia plocha umývadla vľavo, 1 ks polica LTD	249,-

závesná skrinka  
s keramikým umývadlom

LBF03 xxyy	51,6x54x40 Jika Cubito 55x5x42 1 ks polica LTD	305,-
LBF04 xxyy	56,6x54x42,5 Jika Cubito 60x5x45 1 ks polica LTD	309,-
LBF05 xxyy	61,6x54x46,5 Jika Cubito 65x5x48,5 1 ks polica LTD	359,-
LBF06 xxyy	81,6x54x46,5 Jika Cubito 85x5x48,5 1 ks polica LTD	689,-

závesná skrinka  
s keramikým umývadlom

LBF03 ZZ xxyy	51,6x54x40 Jika Cubito 55x5x42 2x zásuvka	449,-
LBF04 ZZ xxyy	56,6x54x42,5 Jika Cubito 60x5x45 2x zásuvka	475,-
LBF05 ZZ xxyy	61,6x54x46,5 Jika Cubito 65x5x48,5 2x zásuvka	515,-
LBF06 ZZ xxyy	81,6x54x46,5 Jika Cubito 85x5x48,5 2x zásuvka	829,-

závesná skrinka s keramikým  
asymetrickým umývadlom

LBF11/P xxyy	70,2x54x42,5 Jika Cubito 75x5x45 odkladacia plocha umývadla vpravo, 1 ks polica LTD	549,-
LBF11/L xxyy	70,2x54x42,5 Jika Cubito 75x5x45 odkladacia plocha umývadla vľavo, 1 ks polica LTD	549,-

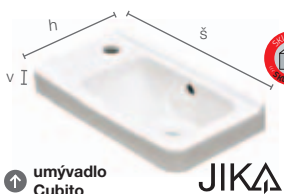
umývadlo  
Cubito

JIKÁ



kód umývadla	š	v	h	Odkl. plocha	cena
H8114230001051	45	5,5	25	L	105,-
H8114240001061	45	5,5	25	P	105,-

závesná skrinka s keramikým  
asymetrickým umývadlom

LBF11 ZZ/P xxyy	70,2x54x42,5 Jika Cubito 75x5x45 odkladacia plocha umývadla vpravo, 2x zásuvka	699,-
LBF11 ZZ/L xxyy	70,2x54x42,5 Jika Cubito 75x5x45 odkladacia plocha umývadla vľavo, 2x zásuvka	699,-

závesná skrinka s dvierkami  
a keramikým dvojumývadlom

LBF07 xxyy	127x54x45,5 Jika Cubito 130x5x48,5 os. vzd. 70 cm, dvierka	1 089,-
------------	--	---------

závesná skrinka  
s keramikým dvojumývadlom

LBF07 ZZ xxyy	127x54x45,5 Jika Cubito 130x5x48,5 os. vzd. 70 cm, 2x zásuvka	1 189,-
---------------	---	---------



## závesná skrinka polovysoká

LBF16/P xxyy	39x136,6x33,5, pravá 2 ks polica sklo	289,-
LBF16/L xxyy	39x136,6x33,5, ľavá 2 ks polica sklo	289,-
LBF16/P/K xxyy	39x136,6x33,5, pravá 1 ks polica sklo + kôš	319,-
LBF16/L/K xxyy	39x136,6x33,5, ľavá 1 ks polica sklo + kôš	319,-



## závesná skrinka nízka

LBF12/P xxyy	39x69x33, pravá 1 ks polica sklo	129,-
LBF12/L xxyy	39x69x33, ľavá 1 ks polica sklo	129,-
LBF12/K xxyy	39x69x33 kôš	165,-



## nožička chróm lesk

N30	výška 30 cm, priemer 4 cm, je možné doobjednať jednotlivo, cena za 1 kus, dostupné od 1. 11. 2020	9,90
-----	--	------

Štandardné prevedenie skriniek, ktoré držíme skladom a sú v štandardnej cene je M1F1. Skrinky je možné objednať aj v prevedení korpus a čelnej plochy F1, F0, F4, F5, F14, F15, F16 a F17 za príplatok k základnej cene 15 %.

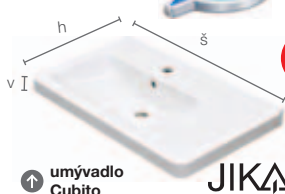
umývadlo  
Cubito

JIKÁ



kód umývadla	š	v	h	Odkl. plocha	cena
H8124210001041	75	5,5	45	L	262,-
H8124220001041	75	5,5	45	P	262,-

## MOŽNOSTI FARIEB KORPUSU xx

## MOŽNOSTI FARIEB ČELNEJ PLOCHY yy

M1

LTD biela

F0

fólia uni šedá  
mat

F1

fólia biela lesk

F4

fólia staré drevo  
mat

F5

fólia dub  
sivo-hnedý mat

F0

fólia uni šedá  
mat

F1

fólia biela lesk

F4

fólia staré drevo  
mat

F5

fólia dub  
sivo-hnedý mat

F14

fólia venge

F15

fólia dub halifax

F16

fólia borovica  
jura

F17

fólia dub  
prírodný

F14

fólia venge

F15

fólia dub halifax

F16

fólia borovica  
jura

F17

fólia dub  
prírodný



umývadlová skrinka LN16/L FDF0, zrkadlo Rama 100x50 cm

# LINE

Korpus a čelné plochy materiál MDF fólia.

- určenie pravá /P alebo ľavá /L je dané umiestnením pántov z čelného pohľadu na skrinku
- označenie D v kóde výrobku – dverka, označenie ZZ v kóde výrobku – 2x zásuvka
- označenie /K v kóde výrobku – koš na prádlo
- rozmery sú uvedené v poradí: šírka/výška/hĺbka
- rozmer umývadlových skriniek je uvedený bez výšky umývadla
- dverka skriniek pod umývadlo sú vybavené tmičom na tiché dovieranie
- zásuvky sú vybavené systémom tichého dovierania
- dverka doplnkových skriniek sú vybavené systémom Push-Pull
- umývadlá sú dodávané bez vodovodných batérií
- výrobok je určený do kúpeľní, nie je však prispôbený na priamy styk s vodou
- horná aj spodná zásuvka sú vybavené praktickými organizérmi

↓ detail posuvných/vyberateľných a rozmerovo nastaviteľných organizérov v spodnej zásuvke



↓ detail organizéra v hornej zásuvke



umývadlová skrinka LN70 ZZ F15F15, zrkadlo Laufén Leelo 55x60 s LED osvetlením vrátane vypínača



umývadlová skrinka LN60 D F1F1, skrinka nižšia LN12/P F1F1, zrkadlo Prestokat 50x60 cm, osvetlenie Slim SL600L



závesná skrinka s keramikým umývadlom			
<b>LN60 D xxyy</b>	59x55x44,2, dvojdvierko Sans 60x10x45,5		<b>339,-</b>
<b>LN70 D xxyy</b>	69,2x55x44,2, dvojdvierko Sans 70x10x45,5		<b>379,-</b>



závesná skrinka s keramikým umývadlom			
<b>LN85 D xxyy</b>	84,8x55x44,2, dvojdvierko Sans 85x10x45,5		<b>439,-</b>
<b>LN100 D xxyy</b>	97,2x55x44,2, dvojdvierko Sans 98x10x45,5		<b>529,-</b>



závesná skrinka s keramikým umývadlom			
<b>LN60 ZZ xxyy</b>	59x55x44,2, 2x zásuvka Sans 60x10x45,5		<b>449,-</b>
<b>LN70 ZZ xxyy</b>	69,2x55x44,2, 2x zásuvka Sans 70x10x45,5		<b>489,-</b>



model LN60ZZF17F17 skladom v prevedení dub prírodný



závesná skrinka s keramikým umývadlom			
<b>LN85 ZZ xxyy</b>	84,8x55x44,2, 2x zásuvka Sans 85x10x45,5		<b>559,-</b>
<b>LN100 ZZ xxyy</b>	97,2x55x44,2, 2x zásuvka Sans 98x10x45,5		<b>669,-</b>
<b>LN120 ZZ xxyy</b>	117,2x55x44,2, 2x zásuvka Sans 120x10x45,5		<b>859,-</b>



model LN120ZZF17F17 skladom v prevedení dub prírodný



závesná skrinka nízka, 1x zásuvka s mechanizmom tichého dovierania dverka Push-Pull			
<b>LN12/P xxyy</b>	41x88x33, pravá 1 ks polica sklo		<b>329,-</b>
<b>LN12/L xxyy</b>	41x88x33, ľavá 1 ks polica sklo		<b>329,-</b>
<b>LN12/K xxyy</b>	41x88x33 kôš		<b>369,-</b>

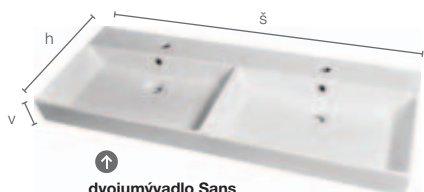

↑ dvojumývadlo Sans



kód dvojumývadla	osová vzdialenosť	š	v	h	cena
17120	60	120	10	45,5	<b>399,-</b>



závesná skrinka vysoká, 1x zásuvka s mechanizmom tichého dovierania dverka Push-Pull			
<b>LN16/P xxyy</b>	41x159x33, pravá 1 ks + 1 ks polica sklo		<b>619,-</b>
<b>LN16/L xxyy</b>	41x159x33, ľavá 1 ks + 1 ks polica sklo		<b>619,-</b>
<b>LN16/P/K xxyy</b>	41x159x33, pravá 1 ks polica sklo + kôš		<b>669,-</b>
<b>LN16/L/K xxyy</b>	41x159x33, ľavá 1 ks polica sklo + kôš		<b>669,-</b>



Pre bezproblémové napojenie odtoku umývadla odporúčame použiť nasledovné doplnky:

**A434**  
Priestorovo úsporný umývadlový sifón s prevlečnou maticou 5/4"  
cena: **7,-**

**A392C**  
Výpust' umývadlová CLICK/CLACK 5/4" celokovová veľká zátka, pre umývadlá s prepacom, materiál pochrómovaná mosadz  
cena: **23,-**



zrkadlo s LED osvetlením			
<b>ESPRIT</b>	60x70		<b>199,-</b>



zrkadlo s LED osvetlením			
<b>EFFECT</b>	60x80		<b>239,-</b>



závesná zrkadlová skrinka s LED osvetlením			
<b>BH 85217</b>	60x67x15 6 W, 6000 K, 2 ks polica sklo, vypínač + zásuvka		<b>269,-</b>

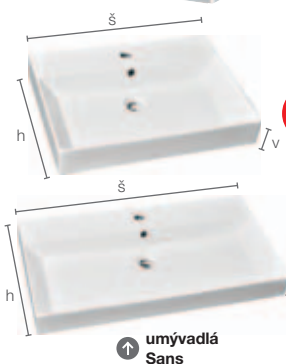

↑ umývadlá Sans

kód umývadla	š	v	h	cena
17060	60	10	45,5	<b>129,-</b>
17070	70	10	45,5	<b>159,-</b>
17085	85	10	45,5	<b>219,-</b>
17100	98	10	45,5	<b>299,-</b>

## MOŽNOSTI FARIEB KORPUSU **xx** a ČELNEJ PLOCHY **yy**

F0

fólia uni šedá mat

F1

fólia biela lesk

F4

fólia staré drevo mat

F5

fólia dub sivo-hnedý mat

F14

fólia venge

F15

fólia dub halifax

F16

fólia borovica jura

F17

fólia dub prírodný



**NEW**



umývadlová skrinka LX 120 4Z L1L1, zrkadlo Texas 80 cm v koženom ráme s LED osvetlením a dotykovým vypínačom



umývadlová skrinka LX 60 ZZ L1L1, zrkadlo Line 60x80x3 s LED osvetlením, vysoká skrinka LX16P L1L1

# LUXURY

korpus a čelné plochy materiál MDF biely lak lesk

- rozmery sú uvedené v poradí šírka/výška/hĺbka
- označenie ZZ v kóde výrobku – 2x zásuvka
- určenie pravá/P alebo ľavá/L je dané umiestnením pántov z čelného pohľadu na skrinku
- rozmer umývadlových skriniek je uvedený bez výšky umývadla
- zásuvky sú vybavené systémom tichého dovierania
- umývadlá sú dodávané bez vodovodných batérií
- výrobok je určený do kúpeľní, nie je však prispôbený na dlhodobý priamy styk s vodou

detail hornej zásuvky →

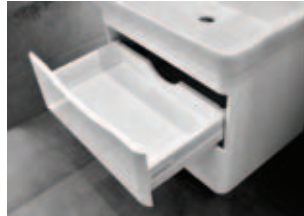

umývadlová skrinka LX 80 ZZ L1L1, zrkadlová skrinka Terme 80



umývadlová skrinka LX 105 ZZ L1L1, zrkadlová skrinka Terme 100, vysoká skrinka LX 16L L1L1





Tovar skladom.



LUXURY

závesná skrinka  
s keramikým umývadlom

LX 60 ZZ L1L1	56,4x50x44 2x zásuvka umývadloTulux 60x6x46	535,- 389,-
---------------	---	-------------

závesná skrinka  
s keramikým umývadlom

LX 80 ZZ L1L1	76x50x44 2x zásuvka umývadloTulux 80x6x46	665,- 489,-
---------------	---	-------------

závesná skrinka  
s keramikým umývadlom

LX 105 ZZ L1L1	102x50x44 2x zásuvka umývadloTulux 105x6x46	785,- 589,-
----------------	---	-------------

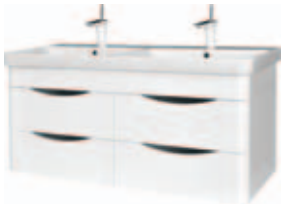
závesná skrinka  
s keramikým umývadlom

LX 120 4Z L1L1	116,7x50x44 4x zásuvka, umývadloTulux 120x6x46	1052,- 789,-
----------------	--	--------------



## závesná skrinka polovysoká

LX 16P L1L1	39,5x138x32 pravá 2x polica sklo 1x polica LTD	519,- 389,-
LX 16L L1L1	39,5x138x32 ľavá 2x polica sklo 1x polica LTD	519,- 389,-

skrinka polovysoká  
detail otvorenej dvierky →MOŽNOSTI FARIEB KORPUSU **xx**  
a ČELNEJ PLOCHY **yy**L1  
lak biely lesk

NEW LED osvetlenie SKLADOM NW ~4000K

## zrkadlová skrinka s LED rampou

Terme 60 +SL400/...	56x66x18 s LED rampou SLIM 40 cm, 2x 2 ks polica sklo	289,-
Terme 80 +SL600/...	75x66x18 s LED rampou SLIM 60 cm, 2x 2 ks polica sklo	329,-
Terme 100 +SL800/...	96x66x18 s LED rampou SLIM 80 cm, 3x 2 ks polica sklo	389,-



Pri osvetleniach SLIM je možnosť bezplatného výberu farby LED svetla (CW, NW, WW), potrebné doplniť v objednávkovom kóde. Všetky LED osvetlenia sú vrátane transformátora.

CW  
~6000Kstudená  
bielaNW  
~4000Kstredná  
bielaWW  
~3000Kteplá  
biela

LED osvetlenie

## zrkadlo s LED osvetlením

Line	80x60x3	335,-
Line	60x120x3	445,-

detail elegantne zafrézovaného  
korpusu a čelnej dosky, ktorý  
harmonicky ladi s hranou umývadla →

umývadlá Tulux

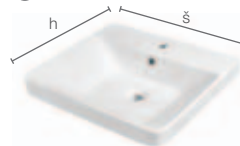

SKLADOM

kód umývadla	š	v	h	cena
11060	60	6	46	119,-

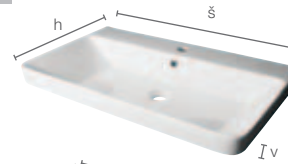

SKLADOM

kód umývadla	š	v	h	cena
11080	80	6	46	169,-

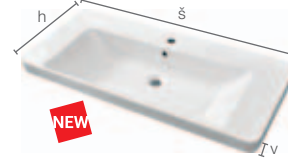

SKLADOM

kód umývadla	š	v	h	cena
11105	105	6	46	219,-

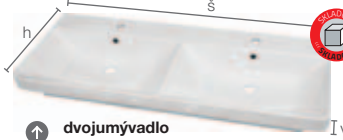

SKLADOM

kód umývadla	š	v	h	cena
11120	120	6	46	329,-

dvojumývadlo  
TuluxPre bezproblémové napojenie odtoku umývadla  
odporúčame použiť nasledovné doplnky:

A434

Priestorovo úsporný umývadlový sifón s prevlečnou maticou 5/4"  
cena: 7,-

A390

Výpust' umývadlová CLICK/CLACK 5/4"  
celokovová veľká zátka, pre umývadlá s prepacom,  
materiál pochrómovaná mosadz  
cena: 22,-



# DUDEN

Korpus a čelné plochy materiál MDF fólia lesk F1.

- označenie ZZ v kóde výrobku – 2x zásuvka
- rozmery sú uvedené v poradí: šírka/výška/hĺbka
- rozmer umývadlových skriniek je uvedený bez výšky umývadla
- zásuvky sú vybavené systémom tichého dovierania
- umývadlá sú dodávané bez vodovodných batérií
- výrobok je určený do kúpeľní, nie je však prispôbený na priamy styk s vodou
- horná aj spodná zásuvka sú vybavené praktickými organizérmi



↓ detail posuvných/vyberateľných a rozmerovo nastaviteľných organizérov v spodnej zásuvke



↓ detail organizéra v hornej zásuvke



↓ detail hornej hrany korpusu a výškovo nastaviteľných hmoždiniek pod umývadlom



↓ detail nožičky s možnosťou výškového nastavenia



závesná skrinka  
s keramickým umývadlom

DN60 ZZ F1F1

56x50x43  
Creavit 60x4x45  
2x zásuvka

359,-

závesná skrinka  
s keramickým umývadlom

DN80 ZZ F1F1

76x50x43  
Creavit 80x4x45  
2x zásuvka

429,-

závesná skrinka  
s keramickým umývadlom

DN100 ZZ F1F1

96x50x43  
Creavit 100x4x45  
2x zásuvka

569,-



## vysoká skrinka

DN16P/L F1F1

40x168x30  
1 ks + 1 ks polica sklo

299,-



Najlepší pomer kvality, dizajnu a ceny dodávaný v troch šírkach, prakticky vyplní každý rozmer vašej kúpeľne. Na uľahčenie prepravy sú vysoké skrinky dodávané v demontovanom stave.

MOŽNOSTI FARIEB KORPUSU **xx**  
a ČELNEJ PLOCHY **yy**

F1

fólia biela lesk

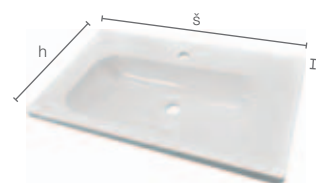
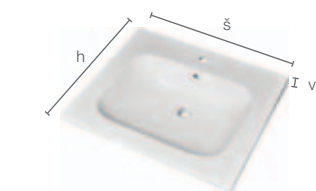
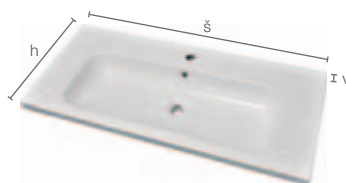
detail skrinky DN60 ZZ F1F1  
s nožičkamiumývadlá  
Creavit

kód umývadla	š	v	h	cena
OK ID060	60	4	45	79,-
OK ID080	80	4	45	109,-
OK ID100	100	4	45	199,-

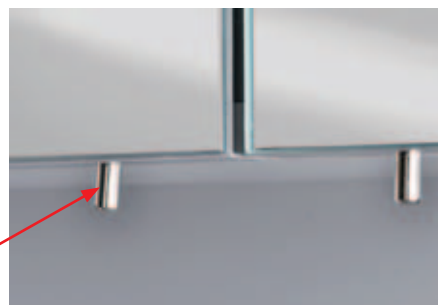
detail bočnej hrany ABS dvierok  
skrinky Terme so zrkadlovým efektomdetail otvorenej skrinky  
Terme 100detail otvárania dvierok  
skriniek Terme



umývadlová skrinka PX09 M1F1, zrkadlo v hliníkovom ráme Centro 80x60 cm, bočná skrinka PX16/P-L M1F1



umývadlová skrinka PX15 M1F1 vrátane nožičiek, zrkadlo Centro 80x60 cm v hliníkovom striebornom ráme s LED osvetlením

# PLUS X

Korpus – laminát biely alebo laminát dekór. Čelná plocha – fólia biela lesk alebo laminát dekór.

- určenie pravá /P alebo ľavá /L je dané umiestnením pántov z čelného pohľadu na skrinku
- rozmery sú uvedené v poradí: šírka / výška / hĺbka
- označenie /K v kóde výrobku – kôš na prádlo
- rozmer umývadlových skriniek je uvedený bez výšky umývadla
- dverka sú vybavené tmičom pre tiché dovieranie
- zásuvky sú vybavené systémom tichého dovierania
- zrkadlá alebo zrkadlové skrinky, ktorých súčasťou nie je osvetlenie, nie sú konštrukčne pre osvetlenie pripravené
- vypínač u zrkadlovej skrinky PX 21 je štandardne u variantu /P i /L umiestnený na pravej homej strane korpusu
- vypínač u zrkadlovej skrinky PX 27 je štandardne umiestnený na homej strane korpusu u zrkadla
- orientácia dvojkřídelej zrkadlovej skrinky je daná umiestnením dveriek s výplňou
- k zostave je možné dokúpiť nožičky s označením 104410240
- umývadlá sú dodávané bez vodovodných batérií
- výrobok je určený do kúpeľní, nie je však prispôsobený na dlhodobý priamy styk s vodou



↑ detail umývadla Neon

## DETAIL ÚCHYTKY

SIMONA chróm lesk  
osová vzdialenosť 96 mm



↑ detail skrytého výškového nastavenia hranatých nožičiek

detail dveriek s košom →





Tovar označený



skladom, ostatný tovar expedovaný do cca 6 týždňov.

**PLUS X**

## umývadlová skrinka univerzálna

PX02 xxyy	52x60x35	115,-
-----------	----------	-------



## umývadlová skrinka univerzálna, bez tichého doveriania

PX02 ZZ xxyy	52x60x35, 2x zásuvka	149,-
--------------	----------------------	-------



## závesná skrinka s keramickým umývadlom

PX14 xxyy	47,4x60,5x34,6 Neon 50x8,5x41,5 1 ks polica LTD	199,- 159,-
PX15 xxyy	57,4x60,5x34,6 Neon 60x8,5x41,5 1 ks polica LTD	219,- 179,-



## závesná skrinka s keramickým umývadlom

PX43 xxyy	51x70,5x30 Zenon 55x44 1 ks polica LTD	199,- 159,-
PX45 xxyy	61x70,5x32 Zenon 65x46 1 ks polica LTD	219,- 179,-



## závesná skrinka s keramickým umývadlom

PX08 xxyy	49,1x70,5x41,6, Lyra Plus 55x10x45, 1 ks polica LTD	219,- 189,-
PX09 xxyy	53x70,5x41,6, Lyra Plus 60x10x45, 1 ks polica LTD	239,- 199,-



## závesná skrinka nízka

PX12/P xxyy	35x70x33, pravá, 1 ks polica sklo	99,-
PX12/L xxyy	35x70x33, ľavá, 1 ks polica sklo	99,-
PX12/K xxyy	35x70x33, kôš	125,-

umývadlá  
NEON

kód umývadla	š	v	h	cena
SV19050	50	8,5	41,5	66,-
SV19060	60	8,5	41,5	68,-

umývadlá  
JIKA LYRA PLUS

kód umývadla	š	v	h	cena
H8103810001041	55	10	45	75,40
H8103820001041	60	10	46	78,30



## závesná skrinka vysoká

PX16/P-L xxyy	35x170x33, pravá-ľavá, 2 ks polica sklo + 1 ks polica sklo	225,-
PX16/P/K xxyy	35x170x33, pravá, 1 ks polica sklo + 1 ks polica sklo + kôš	255,-
PX16/L/K xxyy	35x170x33, ľavá, 1 ks polica sklo + 1 ks polica sklo + kôš	255,-



## závesná skrinka horná

PX18/P xxyy	35x70x16,5, pravá 2 ks polica sklo	89,-
PX18/L xxyy	35x70x16,5, ľavá 2 ks polica sklo	89,-



## závesná skrinka horná, široká

PX19 xxyy	50x70x16,5 2 ks polica sklo	135,-
-----------	--------------------------------	-------



## zrkadlová skrinka vrátane vypínača a zásuvky

PX21/P xxyy	40x70x16,5, pravá 2 ks polica sklo	159,-
PX21/L xxyy	40x70x16,5, ľavá 2 ks polica sklo	159,-



## zrkadlová skrinka vrátane vypínača a zásuvky

PX27/P xxyy	65 (40/25)x70x16,5, pravá 2 + 2 ks polica sklo	195,-
PX27/L xxyy	65 (40/25)x70x16,5, ľavá 2 + 2 ks polica sklo	195,-

ľavý variant



## nožička chróm lesk

1044102401	výška 10 cm je možné doobjednať jednotlivo, cena za 1 kus	6,90
------------	---	------

umývadlá  
Zenon

kód umývadla	š	v	h	cena
SV6055	55	5	44	85,-
SV6065	65	5	46	89,-

## MOŽNOSTI FARIEB KORPUSU xx

M1

LTD biela

M16

LTD orech  
aida tabak

M20

LTD dub  
nebraska  
prírodný

## MOŽNOSTI FARIEB ČELNEJ PLOCHY yy

F1

fólia biela lesk

M16

LTD orech  
aida tabak

M20

LTD dub  
nebraska  
prírodný



umývadlová skrinka SC65 M1F1, zrkadlová skrinka VL27/P M1F1, vysoká skrinka VL16/L M1F1



umývadlová skrinka SC85 M1F1, zrkadlová skrinka VL28 M1F1, vysoká skrinka VL16/L M1F1

# SACRA

Korpus LTD biela M1, čelná plocha MDF biela fólia lesk F1.

- určenie pravá /P alebo ľavá /L je dané umiestnením pántov z čelného pohľadu na skrinku
- rozmery sú uvedené v poradí: šírka/výška/hĺbka
- označenie /K v kóde výrobku – koš na prádlo
- rozmer umývadlových skriniek je uvedený bez výšky umývadla
- dverka sú vybavené systémom tichého dovierania
- umývadlá sú dodávané bez vodovodných batérií
- tento výrobok je určený do kúpeľne, nie je však prispôsobený na priamy styk s vodou

## DETAIL ÚCHYTKY



↑ VALS chróm lesk  
osová vzdialenosť 98 mm



↻ detail pántu  
s tichým dovieraním



← detail LED osvetlenia  
a zásuvky s vypínačom



umývadlová skrinka skrinka SC55 M1F1, zrkadlová skrinka Dinar 45 (nájdete v katalógu na str. 91), vysoká skrinka VL16/L M1F1

závesná skrinka  
s keramickým umývadlom

SC55 M1F1	52,7x59,1x44 Tria 55x1,7x47	<del>235,-</del>	<b>155,-</b>
-----------	--------------------------------	------------------	--------------

szávesná skrinka  
s keramickým umývadlom

SC65 M1F1	61,7x59,1x44 Tria 66x1,7x47	<del>245,-</del>	<b>165,-</b>
-----------	--------------------------------	------------------	--------------

závesná skrinka  
s keramickým umývadlom

SC85 M1F1	82,7x59,1x44 Tria 86x1,7x47	<del>299,-</del>	<b>209,-</b>
-----------	--------------------------------	------------------	--------------

závesná skrinka  
s keramickým umývadlom

SC105 M1F1	97,7x59,1x44 Tria 101x1,7x47	<del>359,-</del>	<b>269,-</b>
------------	---------------------------------	------------------	--------------



## závesná vysoká skrinka

VL16/P M1F1	34x170x34,5 2 ks+1 ks policia LTD	<del>175,-</del>	<b>125,-</b>
VL16/L M1F1	34x170x34,5 2 ks+1 ks policia LTD	<del>175,-</del>	<b>125,-</b>
105-02-33-302	rektifikačné kovanie vrátane bielej krytky na zavesenie skriniek, cena za pár (2 ks)		<b>6,90</b>

detail vyberateľného  
koša na prádlo →LED  
condenszrcadlovaná skrinka s LED osvetlením  
vrátane zásuvky a vypínača

VL26/P M1F1	55x68x17 1 ks policia LTD	<del>149,-</del>	<b>99,-</b>
-------------	------------------------------	------------------	-------------

LED  
condenszrcadlovaná skrinka s LED osvetlením  
vrátane zásuvky a vypínača

VL27/P M1F1	63x68x17 1 ks policia LTD	<del>159,-</del>	<b>109,-</b>
-------------	------------------------------	------------------	--------------

LED  
condenszrcadlovaná skrinka s LED osvetlením  
vrátane zásuvky a vypínača

VL28 M1F1	75,5x68x17 1 ks policia LTD	<del>179,-</del>	<b>129,-</b>
-----------	--------------------------------	------------------	--------------

## závesná vysoká skrinka s košom

VL16/P/K M1F1	34x170x34,5 2 ks policia LTD + koš	<del>189,-</del>	<b>135,-</b>
VL16/L/K M1F1	34x170x34,5 2 ks policia LTD + koš	<del>189,-</del>	<b>135,-</b>
105-02-33-302	rektifikačné kovanie vrátane bielej krytky na zavesenie skriniek, cena za pár (2 ks)		<b>6,90</b>

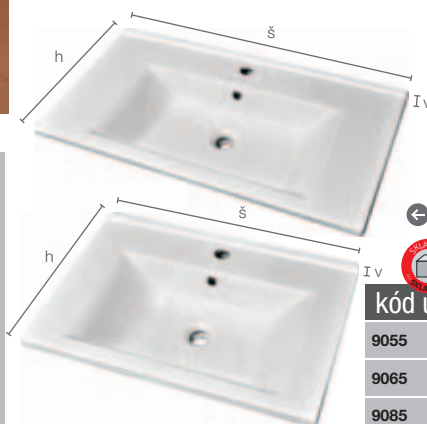
Pre bezproblémové napojenie  
odtoku umývadla odporúčame  
použiť nasledovné doplnky:**A434**  
Priestorovo úsporný umývadlový sifón  
s prevlečnou maticou 5/4"  
cena: **7,-****A392C**  
Výpusť umývadlová CLICK/CLACK 5/4"  
celokovová veľká zátka, pre umývadlá  
s prepacom, materiál pochrómovaná  
mosadz  
cena: **23,-**← umývadlá  
Tria

kód umývadla	š	v	h	cena
9055	55	1,7	47	<b>119,-</b>
9065	66	1,7	47	<b>129,-</b>
9085	86	1,7	47	<b>159,-</b>
9100	101	1,7	47	<b>199,-</b>

Zrcadlované a umývadlové skrinky sú dodávané zmontované. Na uľahčenie  
prepravy sú bočné vysoké skrinky dodávané v demontovanom stave.MOŽNOSTI FARIEB KORPUSU **xx****M1**  
LTD bielaMOŽNOSTI FARIEB ČELNEJ PLOCHY **yy****F1**  
fólia biela lesk



umývadlová skrinka VL55 M1F1, zrkadlová skrinka VL26/P M1F1, vysoká skrinka VL16/P M1F1



umývadlová skrinka VL80 M1F1, zrkadlová skrinka VL28 M1F1, vysoká skrinka VL16/P M1F1

# VALS

Korpus LTD biela M1, čelná plocha biela fólia lesk F1.

- určenie pravá /P alebo ľavá /L je dané umiestnením pántov z čelného pohľadu na skrinku
- rozmery sú uvedené v poradí: šírka/výška/hĺbka
- označenie /K v kóde výrobku – koš na prádlo
- rozmer umývadlových skriniek je uvedený bez výšky umývadla
- dvierka sú vybavené systémom tichého dovierania
- umývadlá sú dodávané bez vodovodných batérií
- tento výrobok je určený do kúpeľne, nie je však prispôsobený na priamy styk s vodou

↓ detail vyberateľného koša na prádlo



↓ detail pántu



↓ detail LED osvetlenia a zásuvky s vypínačom



↓ nožička Vals je nastaviteľná, výška 10,5 – 12 cm



## DETAIL ÚCHYTKY



↑ VALS chróm lesk  
osová vzdialenosť 98 mm





Tovar skladom.



VALS



skrinka s keramickým umývadlom  
vrátane 4 ks nastaviteľných nožičiek/  
chróm/plast

VL55 M1F1	51x70x34 Albatros 55x6x46	<del>179,-</del>	<b>135,-</b>
-----------	------------------------------	------------------	--------------



skrinka s keramickým umývadlom  
vrátane 4 ks nastaviteľných nožičiek/  
chróm/plast

VL65 M1F1	60,5x70x34 Albatros 65x6x46	<del>185,-</del>	<b>145,-</b>
-----------	--------------------------------	------------------	--------------



skrinka s keramickým umývadlom  
vrátane 4 ks nastaviteľných nožičiek/  
chróm/plast

VL80 M1F1	75x70x34 Albatros 80x6x46	<del>209,-</del>	<b>169,-</b>
-----------	------------------------------	------------------	--------------



vysoká skrinka vrátane 4 ks  
nastaviteľných nožičiek/chróm/plast

VL16/P M1F1	34x170x34,5 2 ks+1 ks polica LTD	<del>169,-</del>	<b>125,-</b>
VL16/L M1F1	34x170x34,5 2 ks+1 ks polica LTD	<del>169,-</del>	<b>125,-</b>



Na uľahčenie prepravy sú skrinky Vals  
dodávané v demontovanom stave.  
Zrkadlové skrinky sú dodávané zmontované.



zrkadlová skrinka s LED osvetlením  
vrátane zásuvky a vypínača

VL26/P M1F1	55x68x17 1 ks polica LTD	<del>149,-</del>	<b>99,-</b>
-------------	-----------------------------	------------------	-------------



zrkadlová skrinka s LED osvetlením  
vrátane zásuvky a vypínača

VL27/P M1F1	63x68x17 1 ks polica LTD	<del>159,-</del>	<b>109,-</b>
-------------	-----------------------------	------------------	--------------



zrkadlová skrinka s LED osvetlením  
vrátane zásuvky a vypínača

VL28 M1F1	75,5x68x17 1 ks polica LTD	<del>179,-</del>	<b>129,-</b>
-----------	-------------------------------	------------------	--------------



vysoká skrinka vrátane 4 ks  
nastaviteľných nožičiek/chróm/plast

VL16/P/K M1F1	34x170x34,5 2 ks polica LTD + kôš	<del>189,-</del>	<b>135,-</b>
VL16/L/K M1F1	34x170x34,5 2 ks polica LTD + kôš	<del>189,-</del>	<b>135,-</b>



Pre bezproblémové napojenie  
odtoku umývadla odporúčame  
použiť nasledovné doplnky:



**A434**  
Priestorovo úsporný umývadlový sifón  
s prevlečnou maticou 5/4"  
cena: **7,-**



**A392C**  
Výpusť umývadlová CLICK/CLACK 5/4"  
celokovová veľká zátka, pre umývadlá  
s prepacom, materiál pochrómovaná  
mosadz cena: **23,-**

## MOŽNOSTI FARIEB KORPUSU **xx**

**M1**  
LTD biela

## MOŽNOSTI FARIEB ČELNEJ PLOCHY **yy**

**F1**  
fólia biela lesk

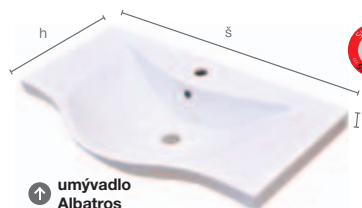

umývadlo  
Albatros



kód umývadla	š	v	h	cena
10055	55	6	46	<b>85,-</b>
10065	65	6	46	<b>95,-</b>
7080	80	6	46	<b>109,-</b>



umývadlová skrinka H4537621763021, závesná skrinka nížka H453711763021

# Cube/Petit



Kompletnú ponuku série Cube/Petit nájdete v aktuálnom katalógu Jika, aktuálne ceny platné podľa cenníka Jika

- rozmery sú uvedené v poradí: šírka/výška/hĺbka
- zásuvky sú vybavené systémom tichého dovierania
- dverka sú vybavené tlmičom na tiché dovieranie
- umývadlá sú dodávané bez vodovodných batérií
- výrobok je určený do kúpeľní, nie je však prispôsobený na priamy styk s vodou

Korpus biela LTD alebo LTD dekór, čelná plocha biely lak lesk alebo LTD dekór.



umývadlová skrinka H4536511763001





Tovar označený



skladom, ostatný tovar expedovaný do 4 – 6 týždňov.

Cube/Petit

# Cube



závesná skrinka s keramickým umývadlom, dverka			
H4536211763001	44x60,7x42,2	Cube 45x1,5x43, biela	247,-
H4536211763021	44x60,7x42,2	Cube 45x1,5x43, tmavý dub	247,-



závesná skrinka s keramickým umývadlom, dverka			
H4536011763001	64x60,7x42,2	Cube 65x1,5x43, biela	307,-
H4536011763021	64x60,7x42,2	Cube 65x1,5x43, tmavý dub	301,-
H4537521763001	79x60,7x42,2	Cube 80x1,5x43, biela	323,-
H4537521763021	79x60,7x42,2	Cube 80x1,5x43, tmavý dub	323,-



závesná skrinka s keramickým umývadlom, 2x zásuvka			
H4536221763001	44x60,7x42,2	Cube 45x1,5x43, biela	310,-
H4536221763021	44x60,7x42,2	Cube 45x1,5x43, tmavý dub	310,-



závesná skrinka s keramickým umývadlom, 2x zásuvka			
H4536021763001	64x60,7x42,2	Cube 65x1,5x43, biela	358,-
H4536021763021	64x60,7x42,2	Cube 65x1,5x43, tmavý dub	358,-



závesná skrinka s keramickým umývadlom, dverka			
H4536411763001	49x60,7x32,7	Cube 50,5x1,5x33,5, biela	240,-
H4536411763021	49x60,7x32,7	Cube 50,5x1,5x33,5, tmavý dub	240,-



závesná skrinka s keramickým umývadlom, 2x zásuvka			
H4537621763001	79x60,7x42,2	Cube 80x1,5x43, biela	377,-
H4537621763021	79x60,7x42,2	Cube 80x1,5x43, tmavý dub	377,-



závesná skrinka s keramickým umývadlom, dverka			
H4536111763001	54x60,7x42,2	Cube 55x1,5x43, biela	273,-
H4536111763021	54x60,7x42,2	Cube 55x1,5x43, tmavý dub	273,-



závesná skrinka nízka			
H4537111763001	34,5x75x25,	biela	148,-
H4537111763021	34,5x75x25,	tmavý dub	148,-



závesná skrinka s keramickým umývadlom, 2x zásuvka			
H4536121763001	54x60,7x42,2	Cube 55x1,5x43, biela	334,-
H4536121763021	54x60,7x42,2	Cube 55x1,5x43, tmavý dub	334,-



# Petit

závesná skrinka s pravo/ľavými dverkami s keramickým umývadlom, otvor pre batériu vpravo			
H4535111753001	38,6x58,5x22,1	Petit 40x11x23, biela	139,-
H4535111753021	38,6x58,5x22,1	Petit 40x11x23, tmavý dub	139,-



závesná skrinka s keramickým umývadlom, dverka			
H4536311763001	59x60,7x32,7	Cube 60,5x1,5x33,5, biela	270,-
H4536311763021	59x60,7x32,7	Cube 60,5x1,5x33,5, tmavý dub	270,-



závesná skrinka s pravo/ľavými dverkami s keramickým umývadlom, otvor pre batériu vpravo, zrkadla a osvetlenia Moonbox			
H4535141753001	skrinka 38,6x58,5x22,1, biela zrkadlo 38,4x58,2x1,9, biela		213,- /set
H4535141753021	skrinka 38,6x58,5x22,1, tmavý dub zrkadlo 38,4x58,2x1,9, tmavý dub		213,- /set

osvetlenie Moonbox			
H47J730320001	LED, IP44, 1x8 W, 510 lm, 300x25x83 mm, montáž na sklo, dosku aj zrkadlovú skrinku		68,-

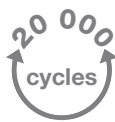
záručný servis  
u zákazníka

20 000 cyklov



záruka 2 roky

## MOŽNOSTI FARIEB KORPUSU

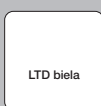

LTD biela



tmavý dub

## MOŽNOSTI FARIEB ČELNEJ PLOCHY

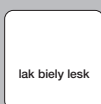

lak biely lesk



tmavý dub

### umývadlá CUBE

8.1356.0

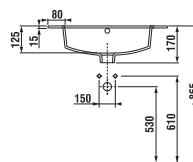

8.1456.4

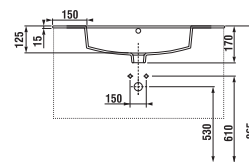

### umývadlo PETIT

8.1353.8

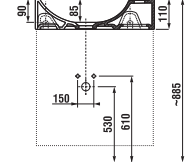



# SMOOTH

Korpus materiál LTD biela M1, čielka zásuviek MDF biely lak lesk L1.

- rozmery sú uvedené v poradí šírka/výška/hĺbka
- rozmer umývadlových skriniek je uvedený bez výšky umývadla
- označenie ZZ v kóde výrobku – 2x zásuvka
- určenie pravá/P alebo ľavá/L je dané umiestnením pántov z čelného pohľadu na skrinku
- zásuvky sú vybavené systémom tichého dovierania
- umývadlá sú dodávané bez vodovodných batérií
- výrobok je určený do kúpeľní, nie je však prispôbený na dlhodobý priamy styk s vodou

**NEW**

## závesná skrinka s keramickým umývadlom

ST65 ZZ M1L1	61x62x45 2x zásuvka Surf 65x4x45	429,-	299,-
--------------	--	-------	-------

**NEW**

## závesná skrinka s keramickým umývadlom

ST80 ZZ M1L1	76x62x45 2x zásuvka Surf 80x4x45	489,-	349,-
--------------	--	-------	-------

↓ detail hornej zásuvky



↑ detail skosenej hornej hrany zásuviek  
pre pohodlné otváranie

kód umývadla	š	v	h	cena
13065	65	4	45,5	109,-
13080	80	4	45,5	139,-

← umývadlá  
Surf

# CRAFT

Korpus a čelná plocha materiál MDF biela fólia lesk F1.



pravé prevedenie



ľavé prevedenie

Určenie pravá/ľavá je podľa  
orientácie otvoru na batériu.

## závesná skrinka s keramickým umývadlom

UN03/P F1F1	skrinka pravá, 47x65x27,5, PRO S 48x8,5x28	369,-
UN03/L F1F1	skrinka ľavá, 47x65x27,5, PRO S 48x8,5x28	369,-

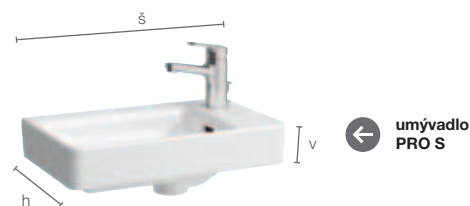

← umývadlo  
PRO S

kód umývadla	š	v	h	cena
H8159540001041	48	28	85	133,-
H8159550001041	48	28	85	133,-



Umiestnenie odpadu a prípojných rohových ventilov pre umývadlové skrinky – potrebné dodržať, aby sa zabránilo ich kolízií s vnútornými časťami skrinky.

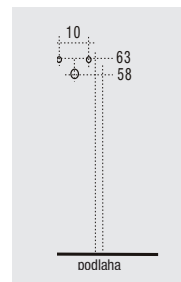

Pre bezproblémové napojenie odtoku umývadla odporúčame použiť nasledovné doplnky:



**A434**  
Priestorovo úsporný umývadlový sifón s prevlečnou maticou 5/4"  
cena: 7,-

**A392C**  
Výpusť umývadlová CLICK/CLACK 5/4"  
celokovová veľká zátka, pre umývadlá s prepacom, materiál pochrómovaná mosadz  
cena: 23,-

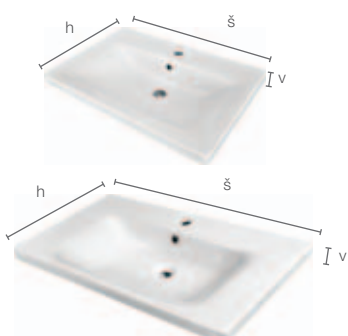



Tovar označený



skladom, ostatný tovar expedovaný do cca 6 týždňov.

**LARA/LARA SLIM**Aktuálne  
ceny  
nájdete  
tu:

# LARA SLIM

Korpus materiál LTD biela M1, čelná plocha MDF biela fólia lesk F1.



## závesná skrinka s keramikým umývadlom

UN04/P M1F1	skrinka, pánty len vpravo 49x59x25, Tria 50x1,7x25 cm	<del>229,-</del>	<b>169,-</b>
-------------	---	------------------	--------------



kód umývadla	š	v	h	cena	
9050	Tria, len pravé	50	1,7	25	<b>69,-</b>

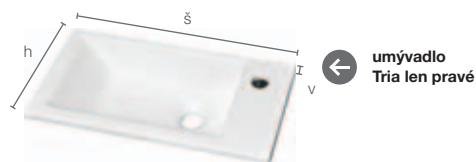

# LARA

Korpus materiál LTD biela M1, alebo MDF fólia, čelná plocha MDF fólia.



## závesná skrinka s keramikým umývadlom

UN02/P-L M1F1	skrinka pravo-ľavá 39x55x22 cm Lara 40x22,5cm	<del>219,-</del>	<b>159,-</b>
<b>NEW</b> UN02/P-L xxyy	skrinka pravo-ľavá 39x55x22 cm Lara 40x22,5cm	<del>269,-</del>	<b>199,-</b>



kód umývadla	š	v	h	cena	
H8155340000221	Lara, pravé	40	11	22,5	<b>99,-</b>
H8155350000221	Lara, ľavé	40	11	22,5	<b>99,-</b>

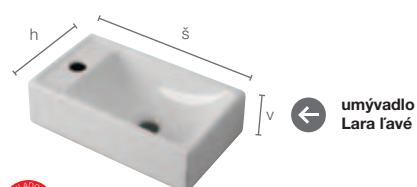

## MOŽNOSTI FARIEB KORPUSU **xx** a ČELNEJ PLOCHY **yy**

**F0**

fólia uní šedá mat

**F1**

fólia biela lesk

**F4**

fólia staré drevo mat

**F5**

fólia dub sivo-hnedý mat

**F14**

fólia venge

**F15**

fólia dub halifax

**F16**

fólia borovica jura

**F17**

fólia dub prírodný



detail otvárania dveriek skrinky Lara, bez použitia úchytky, pomocou elegantnej zafrézovanej drážky

### Nastavenie pántov dveriek vo všetkých 3 osiach x/y/z

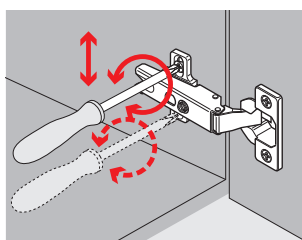

Nastavenie výšky

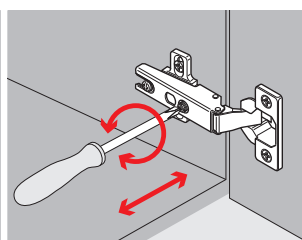

Bočný posun

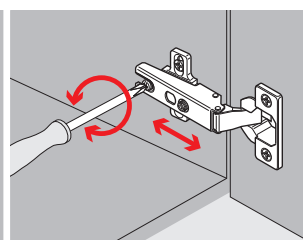

Nastavenie hĺbky



Na požiadanie vám dokážeme vyrobiť aj atypické skrinky s košom na prádlo, alebo iné úložné skrinky.



# MODULO – nerezové skrinky na zabudovanie



- výrobky Modulo sú vybavené značkovým kovaním Blum alebo Grass
- otváranie Push systém
- skrinky sú dodávané vrátane WC držiaku na kefu a WC kefy
- dvierka sú vyrobené z kaleného skla
- montáž do pripravenej niky pomocou silikónu alebo nízkoexpandujúcej montážnej peny, poprípade oceleového podmietskového montážneho zabudovateľného rámu

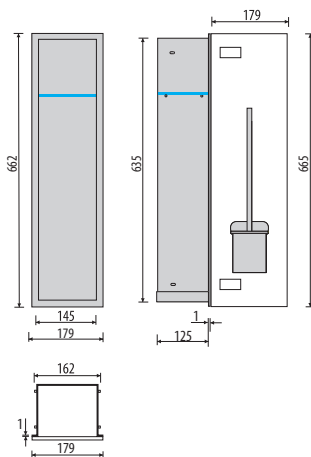

## korpus nerezová oceľ, brúsená, 1x dvierka sklo

<b>F.PWAD WC 650 (DIN L; DIN R)</b> <b>SB – nerezová oceľ</b>	Biela lesklá WH, Sivá lesklá, Čierna lesklá BL, Zrkadlo MR	<b>669,-</b>
	Satin biela STWH, Satin latte STLT, Satin čierna STBL	<b>699,-</b>

## korpus nerezová oceľ, lakovaná na bielu, sivú alebo čiernu, 1x dvierka sklo

<b>F.PW1D LWH WC 650 (DIN L; DIN R)</b> <b>F.PW1D LGR WC 650 (DIN L; DIN R)</b> <b>F.PW1D LBL WC 650 (DIN L; DIN R)</b> <b>LWH – lesklá biela, RAL 9016</b> <b>LGR – metalická sivá, RAL 9006</b> <b>LBL – čierna matná, RAL 9005</b>	Biela lesklá WH, Sivá lesklá, Čierna lesklá BL, Zrkadlo MR	<b>669,-</b>
	Satin biela STWH, Satin latte STLT, Satin čierna STBL	<b>699,-</b>

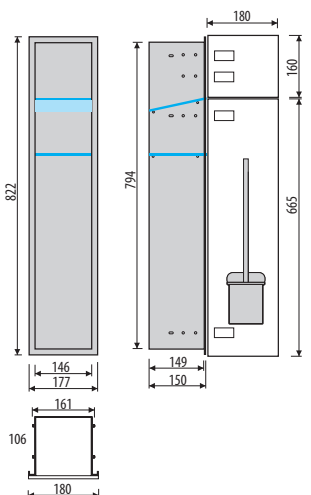

## korpus nerezová oceľ, brúsená, 2x dvierka sklo

<b>F.PW2D WC 800 (DIN L; DIN R)</b> <b>SB – nerezová oceľ</b>	Biela lesklá WH, Sivá lesklá, Čierna lesklá BL, Zrkadlo MR	<b>849,-</b>
	Satin biela STWH, Satin latte STLT, Satin čierna STBL	<b>885,-</b>

## korpus nerezová oceľ, lakovaná na bielu, sivú alebo čiernu, 2x dvierka sklo

<b>F.PW2DLWH WC 800 (DIN L; DIN R)</b> <b>F.PW2DLGR WC 800 (DIN L; DIN R)</b> <b>F.PW2DLBL WC 800 (DIN L; DIN R)</b> <b>LWH – lesklá biela, RAL 9016</b> <b>LGR – metalická sivá, RAL 9006</b> <b>LBL – čierna matná, RAL 9005</b>	Biela lesklá WH, Sivá lesklá, Čierna lesklá BL, Zrkadlo MR	<b>849,-</b>
	Satin biela STWH, Satin latte STLT, Satin čierna STBL	<b>885,-</b>

Označenie otvárania dvierok modulov ľavé/pravé

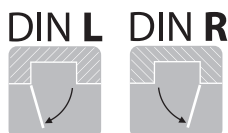

Oceleový podmietskový rám k modulom a farebný vzorkovník skiel čelných dvierok nájdete na vedľajšej strane.



Tovar skladom.

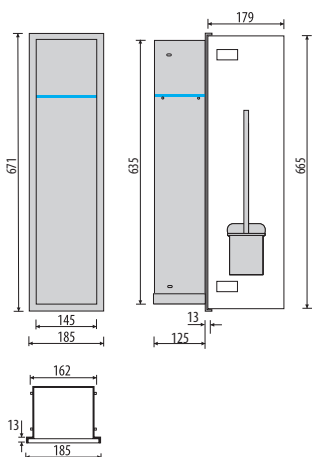

Aktuálne ceny nájdete tu:

**MODULO**

nerezová skrinka na zabudovanie do steny, vrátane WC kefy a sklenenej poličky na WC papier, dverka pre vloženie/nalepenie obkladu

Z.PWAT WC 650 (DIN L; DIN R)	nerezové dverka s vloženým obkladom	<b>689,-</b>
------------------------------	-------------------------------------	--------------

nerezová skrinka na zabudovanie do steny, lakovaná na bielu, sivú alebo čiernu, vrátane WC kefy a sklenenej poličky na WC papier, dverka pre vloženie/nalepenie obkladu

Z.PWAT LWH WC 650 (DIN L; DIN R) Z.PWAT LGR WC 650 (DIN L; DIN R) Z.PWAT LBL WC 650 (DIN L; DIN R) LWH – lesklá biela, RAL 9016 LGR – metalická sivá, RAL 9006 LBL – čierna matná, RAL 9005	dvierka s vloženým obkladom LWH – lesklá biela, RAL 9016 LGR – metalická sivá, RAL 9006 LBL – čierna matná, RAL 9005	<b>689,-</b>
--	---	--------------

**DIN L DIN R**

Označenie otvárania dveriek modulov ľavé/pravé

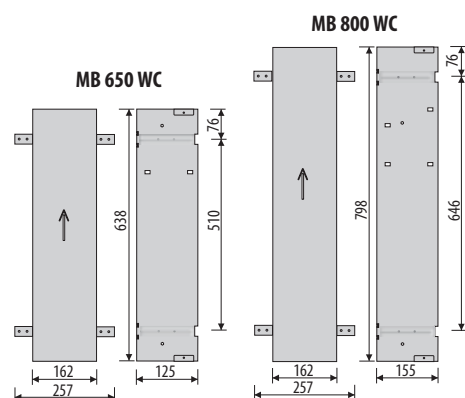
**oceľový podmietskový zabudovateľný rám**

<b>MB 650 WC</b>	oceľový podmietskový zabudovateľný rám hĺbkovo prestaviteľný, opatrený náterom proti korózií pre WC moduly výšky 650 mm	<b>125,-</b>
<b>MB 800 WC</b>	oceľový podmietskový zabudovateľný rám hĺbkovo prestaviteľný, opatrený náterom proti korózií pre WC moduly výšky 800 mm	<b>149,-</b>



Podmietskový rám je hĺbkovo nastaviteľný, je to voliteľný komponent, odporúčame ho k montáži použiť, ale nie je nevyhnutnosť.

VZORKOVNÍK SKIEL DVEROK SÉRIE MODULO, VZORKOVNÍK SKIEL JE MOŽNÉ ZAPOŽIČAŤ NA VYŽIADANIE

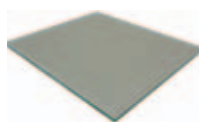
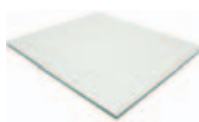
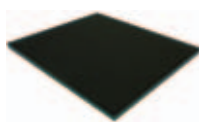
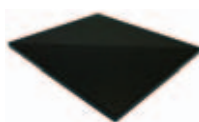
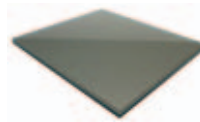
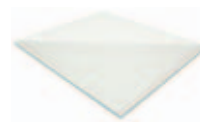
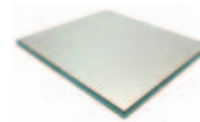
STLT  
Satin siváSTWH  
Satin bielaSTBL  
Satin čiernaBL  
Čierna leskGR  
Sivá leskWH  
Biela leskMR  
zrkadlová

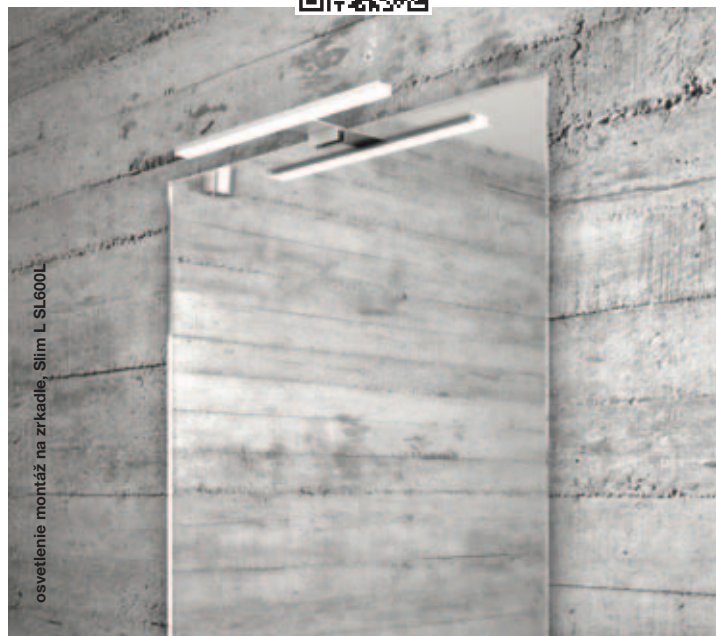





Tovar označený



skladom, ostatný tovar expedovaný do cca 4 týždňov.

# OSVETLENIE



## osvetlenie – montáž na zrkadlá podlepené na ráme a zrkadlové skrinky



40463

Karo, šírka 300 mm, chróm, 3000K, IP44

119,-



R12400

Balea, šírka 500 mm, chróm, 3000K, IP44

135,-



## SLIM osvetlenie, chróm – montáž na zrkadlá podlepené na ráme a zrkadlové skrinky

EL-SL400/WW/SP/IP44  
EL-SL400/NW/SP/IP44  
EL-SL400/CW/SP/IP44

šírka 400mm, 12 V DC, 4,6 W, WW-3000 K, NW-4000 K, CW-6000 K, trafo 12 W Slim

129,-

EL-SL600/N2/WW/SP/IP44  
EL-SL600/N2/NW/SP/IP44  
EL-SL600/N2/CW/SP/IP44

šírka 600 mm, 12 V DC, 6,9 W, WW-3000K, NW-4000 K, CW-6000K, trafo 12 W Slim

159,-

EL-SL800/WW/SP/IP44  
EL-SL800/NW/SP/IP44  
EL-SL800/CW/SP/IP44

šírka 800 mm, 12 V DC, 9,2 W, WW-3000K, NW-4000 K, CW-6000K, trafo 30 W Slim

165,-

EL-SL1000/WW/SP/IP44  
EL-SL1000/NW/SP/IP44  
EL-SL1000/CW/SP/IP44

šírka 1000 mm, 12 V DC, 11,5 W, WW-3000K, NW-4000 K, CW-6000K, trafo 30 W Slim

189,-

EL-SL1200/WW/SP/IP44  
EL-SL1200/NW/SP/IP44  
EL-SL1200/CW/SP/IP44

šírka 1200 mm, 12 V DC, 13,8 W, WW-3000K, NW-4000 K, CW-6000K, trafo 30 W Slim

219,-



## SLIM L osvetlenie, chróm – montáž na zrkadlá

EL-SL400L/WW/SP/IP44  
EL-SL400L/NW/SP/IP44  
EL-SL400L/CW/SP/IP44

šírka 400 mm, 12 V DC, 4,6 W, WW-3000K, NW-4000 K, CW-6000K, trafo 12 W Slim

139,-

EL-SL600L/WW/SP/IP44  
EL-SL600L/NW/SP/IP44  
EL-SL600L/CW/SP/IP44

šírka 600 mm, 12 V DC, 6,9 W, WW-3000K, NW-4000 K, CW-6000K, trafo 12 W Slim

159,-

EL-SL800L/WW/SP/IP44  
EL-SL800L/NW/SP/IP44  
EL-SL800L/CW/SP/IP44

šírka 800 mm, 12 V DC, 9,2 W, WW-3000K, NW-4000 K, CW-6000K, trafo 30 W Slim

179,-

EL-SL1000L/WW/SP/IP44  
EL-SL1000L/NW/SP/IP44  
EL-SL1000L/CW/SP/IP44

šírka 1000 mm, 12 V DC, 11,5 W, WW-3000K, NW-4000 K, CW-6000K, trafo 30 W Slim

199,-

EL-SL1200L/WW/SP/IP44  
EL-SL1200L/NW/SP/IP44  
EL-SL1200L/CW/SP/IP44

šírka 1200 mm, 12 V DC, 13,8 W, WW-3000K, NW-4000 K, CW-6000K, trafo 30 W Slim

229,-



O628

## osvetlenie – montáž na zrkadlové skrinky

Lampe G9, šírka 210 mm, 2x 25W, chróm, 4000K, IP44

19,-



R10614

## osvetlenie – montáž na stenu

Palea, šírka 300 mm, 230 V, 4,4 W, chróm, 3000K, IP44

135,-



R10613

## osvetlenie – montáž na stenu

Palea, šírka 500 mm, 230 V, 7 W, chróm, 3000K, IP44

168,-



Piatta 60

## univerzálna svetelná LED rampa – montáž na zrkadlovú skrinku

600x10x232 mm

169,-



O69

## vypínač so zásuvkou

85x55 mm, s krytkou

85,-



Pri osvetleniach SLIM a SLIM L je možnosť bezplatného výberu farby LED svetla (CW, NW, WW), potrebné dopresniť v objednávke. Všetky LED osvetlenia sú vrátane transformátora.



studená biela



stredná biela



teplá biela

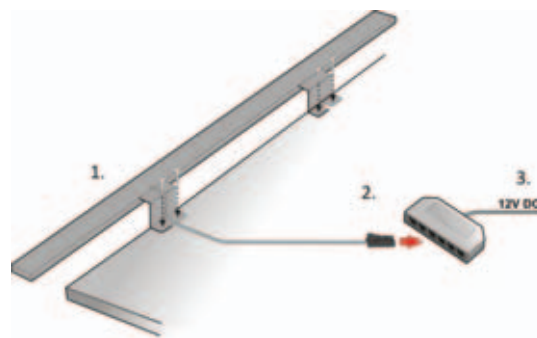
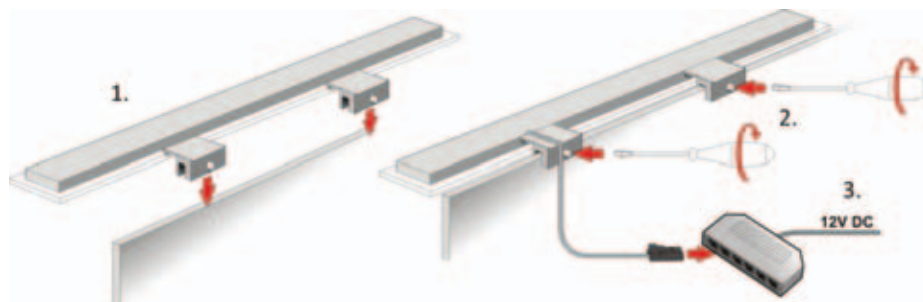

↑ schéma montáže a zapojenia na zrkadlá

↑ schéma montáže a zapojenia na zrkadlá podlepené na ráme a zrkadlové skrinky

# KOLOM

## vybavenie zrkadlovej skrinky ALKOR KOLOM = BASIC +

- Multifunkčný stĺp s kozmetickým zrkadlom (zväčšenie 3x)
- Meranie teploty v kúpeľni
- Meranie a riadenie vlhkosti v kúpeľni
- Zobrazenie aktuálneho času
- Sterilizér zubných kefiek (pre 4 kefy)
- Integrovaný elektrický dávkovač mydla
- Zásobník papierových uterákov
- Magnetická lišta na kovové nástroje (nožnice, pinzety, pilníky)
- Organizér drobnej kozmetiky

### ALKOR Kolom vrátane osvetlenia

Kód položky + doplniť typ osvetlenia	š	v	h	cena
ALKK/7080	80	70	14,2	2109,-
ALKK/7090	90	70	14,2	2165,-
ALKK/70100	100	70	14,2	2219,-
ALKK/70120	120	70	14,2	2359,-

Voliteľné osvetlenie (kód položky)

PIATTA (APIA)

PRISMA (APRI)

AUREOLA (AURE)



Vybavenie zrkadlových skriniek Alkor je pevné, nie je možné ho meniť. Umiestnenie opcí je taktiež pevne dané. Zo zrkadlových skriniek Kolom a Basic nie je možné vyrobiť ATYP.

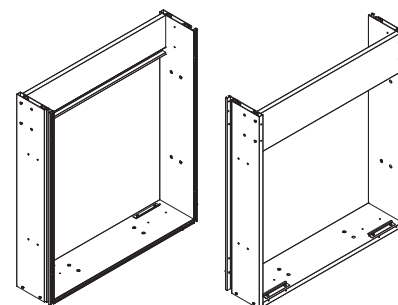

### Triga rámy na zabudovanie do steny

Kód položky	š	v	rozmery niky (šxvxh)	cena
BIF/7060	60	70	63,5x73,5x16,2	309,-
BIF/7070	70	70	73,5x73,5x16,2	339,-
BIF/7080	80	70	83,5x73,5x16,2	355,-
BIF/7090	90	70	93,5x73,5x16,2	375,-
BIF/70100	100	70	103,5x73,5x16,2	395,-
BIF/70120	120	70	123,5x73,5x16,2	429,-



← zrkadlová skrinka KOLOM Aureola



↑ zrkadlová skrinka KOLOM Piatta



← zrkadlová skrinka KOLOM Prisma

### DETAILY ALKOR KOLOM:



Sterilizér kefiek

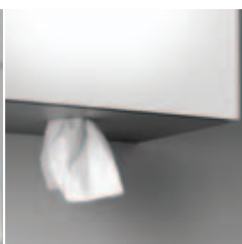

Priestor pre uloženie papierových servítkov



Magnetická lišta



Ovládanie ALKOR KOLOM



Zväčšovacie kozmetické zrkadielko



Elektrický dávkovač mydla



Tovar expedovaný do 4 týždňov.

Aktuálne ceny  
nájdete tu:



**ALKOR**

# BASIC

## vybavenie zrkadlovej skrinky ALKOR BASIC

- Materiál korpusu – hliník so zamatovo strieborným povrchom
- Dvierka obojstranne zrkadlové, SAINT GOBAIN GLASS Miralite Pure
- Antikorové a chrómované prvky značiek SISO, GRASS
- Neobmedzene výškovo nastaviteľné police z ultračierneho skla
- Vnúťorná začná stena zo zrkadlového skla
- Rohy korpusu spojené v uhle 45°
- Strmievatelné LED osvetlenie
- Nastavenie optimálnej farby svetla (teploty chromatičnosti v rozsahu 2500 – 6500 K)
- Integrovaná zásuvka 230V



← zrkadlová skrinka BASIC Aureola



↑ zrkadlová skrinka BASIC Piatta

modely ALKOR Basic ALKB/7060 a ALKB/7070 majú len jedno dvierko, otváranie dverí môže byť pravé alebo ľavé

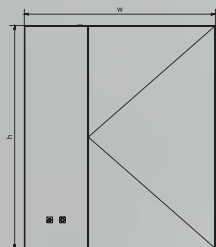

ALKB/7060, ALKB/7070



← zrkadlová skrinka BASIC Prisma

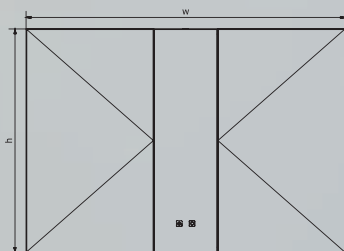

ALKB/7080, ALKB/7090,  
ALKB/70100, ALKB/70120

### ALKOR Basic vrátane osvetlenia

Kód položky + doplniť typ osvetlenia	š	v	h	cena
ALKB/7060	60	70	14,2	<b>1 149,-</b>
ALKB/7070	70	70	14,2	<b>1 189,-</b>
ALKB/7080	80	70	14,2	<b>1 345,-</b>
ALKB/7090	90	70	14,2	<b>1 395,-</b>
ALKB/70100	100	70	14,2	<b>1 454,-</b>
ALKB/70120	120	70	14,2	<b>1 595,-</b>

Voľiteľné osvetlenie (kód položky)

PIATTA (APIA)

PRISMA (APRI)

AUREOLA (AURE)

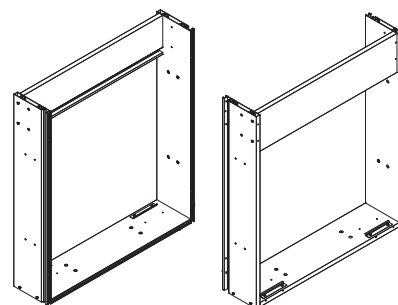

### Triga rámy na zabudovanie do steny

Kód položky	š	v	rozmery nily (šxvxh)	cena
BIF/7060	60	70	63,5x73,5x16,2	<b>309,-</b>
BIF/7070	70	70	73,5x73,5x16,2	<b>339,-</b>
BIF/7080	80	70	83,5x73,5x16,2	<b>355,-</b>
BIF/7090	90	70	93,5x73,5x16,2	<b>375,-</b>
BIF/70100	100	70	103,5x73,5x16,2	<b>395,-</b>
BIF/70120	120	70	123,5x73,5x16,2	<b>429,-</b>

## DETAILY ALKOR BASIC:



Pánt

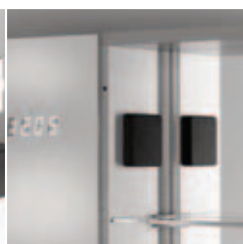

Zásuvka 230 V

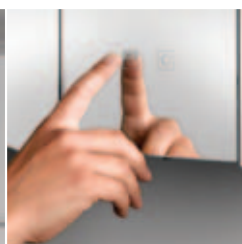

Ovládanie ALKOR Basic



Výškovo nastaviteľná polica



Madlo dveriek

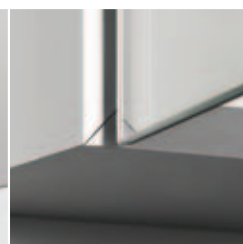

Rohový spoj 45°



**Ronda**, zrkadlo v exkluzívnom čiernom hliníkovom ráme, bez osvetlenia

Ronda ø 60 cm, cena: **419,-** Ronda ø 80 cm, cena: **485,-**  
 Ronda ø 70 cm, cena: **455,-** Ronda ø 85 cm, cena: **505,-**  
 Ronda ø 75 cm, cena: **465,-** Ronda ø 90 cm, cena: **555,-**



**Lupe**, zrkadlo v exkluzívnom čiernom hliníkovom ráme, s osvetlením 230 V, IP 44, bez dotykového spínača (OP55), možné doobjednať

Lupe ø 60 cm, cena: **639,-** Lupe ø 80 cm, cena: **785,-**  
 Lupe ø 70 cm, cena: **709,-** Lupe ø 85 cm, cena: **815,-**  
 Lupe ø 75 cm, cena: **749,-** Lupe ø 90 cm, cena: **849,-**



**CP55**, zrkadlo v čiernom matnom ráme bez osvetlenia

CP55 L9, 50x85x2,5, cena: **109,-**

## ZRKADLÁ V ČIERNOM HLINÍKOVOM RÁME POTIAHNUTÉ KOŽOU



**Andrea**, zrkadlo v exkluzívnom čiernom hliníkovom ráme vrátane koženého uchytania na zavesenie, bez osvetlenia

Andrea ø 60 cm, cena: **675,-** Andrea ø 80 cm, cena: **749,-**  
 Andrea ø 70 cm, cena: **685,-** Andrea ø 85 cm, cena: **785,-**  
 Andrea ø 75 cm, cena: **719,-** Andrea ø 90 cm, cena: **815,-**

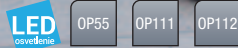
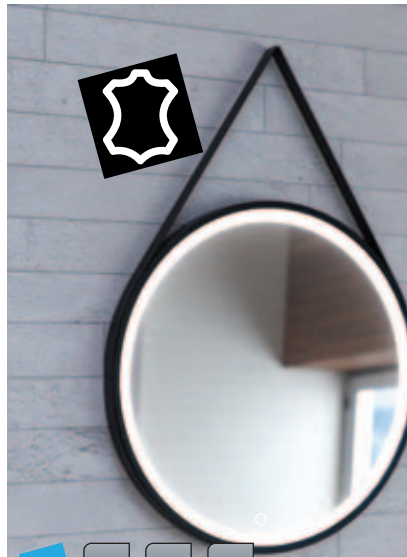

**Texas**, zrkadlo v exkluzívnom čiernom hliníkovom ráme vrátane koženého uchytania na zavesenie, s osvetlením 230 V, IP 44, bez dotykového spínača (OP55), možné doobjednať

Texas ø 60 cm, cena: **915,-** Texas ø 80 cm, cena: **1045,-**  
 Texas ø 70 cm, cena: **979,-** Texas ø 85 cm, cena: **1109,-**  
 Texas ø 75 cm, cena: **1015,-** Texas ø 90 cm, cena: **1175,-**

Aktuálne ceny nájdete tu:



**CP50**, zrkadlo v čiernom matnom ráme vrátane LED podsvietenia zrkadla po jeho obvode 230 V, IP 44 a odkladacou policičkou

CP50 L9, 50x80x12, cena: **359,-**



OP55

Dotykový spínač s funkciou stmievania umiestnený na prednú plochu zrkadla  
**NEW** Cena: **65,-**



OP111

Zväčšovacie kozmetické zrkadielko, 3-násobné zväčšenie, priemer 150 mm  
 Cena: **95,-**



OP112

Zväčšovacie kozmetické zrkadielko, 3-násobné zväčšenie, podsvietené, priemer 150 mm, priemer s podsvietenou časťou 205 mm  
 Cena: **189,-**

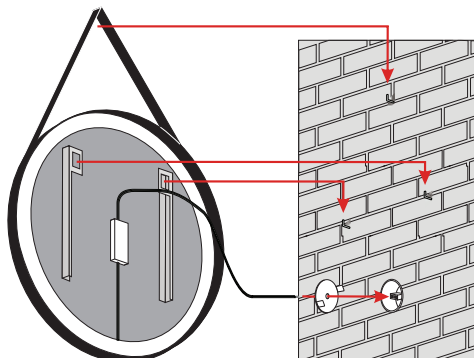

Možnosť bezplatného výberu farby LED svetla (CW, NW, WW), potrebné dopresniť v objednávke, platí pre zrkadlá Lupe a Texas.

**CW**  
~6000K

studená biela

**NW**  
~4000K

stredná biela

**WW**  
~3000K

teplá biela

# ZRKADLÁ TRIGA S LED OSVETLENÍM vr. vypínača

## DOPLNKOVÉ OPCIE K ZRKADLÁM



LED podsvietené kúpeľňové zrkadlá Triga sú dodávané na nosnej doske, hrúbka 25 mm, biela ABS hrana, pri výrobe používajú zrkadlové sklo najvyššej kvality (odolné proti korózii), hrúbky 5 mm, štandardne LED 6000K triedy SQ (super quality), možnosť zámény bez príplatku na 3000K (OP12), alebo na 4000K (OP13), pri doplnkovej výbave sa môže meniť hĺbka zrkadla, značkový elektronický transformátor, trieda ochrany IP44, energetická trieda A – A+++.



OP0

bez spínača



OP1

dotykový spínač s funkciou stmievača LED, je možné ho umiestniť na hranu zrkadla, väčšinou na spodnú hranu na stred (nie je možné kombinovať s OP5 a OP6)  
Cena: **65,-**



OP2

LED s nastaviteľnou teplotou svetla 2 500 – 6 500 K vrátane ovládania dotykovým stmievačom  
Cena: **169,-**



OP3

dotykový spínač, umiestnený na prednú plochu zrkadla, opcia má časovač 30 min., ktorý sa automaticky vypne  
Cena: **65,-**



OP4

spínač s IR senzorom (farba čierna, umiestnený na hrane zrkadla)  
Cena: **55,-**

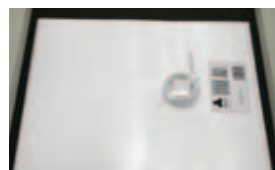

OP5

fólia proti zahmlievaniu (230 V, 20 W, rozmer 300x400 mm) pri OP2 a OP9  
Cena: **35,-**

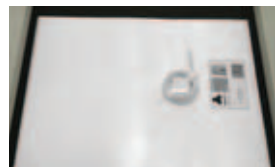

OP6

fólia proti zahmlievaniu (12 V, 20 W, rozmer 300x400 mm)  
Cena: **49,-**



OP7

zväčšovacie kozmetické zrkadielko, zväčšenie 3-násobné, priemer 145 mm  
Cena: **89,-**



OP8

zväčšovacie kozmetické zrkadielko podsvietené, zväčšenie 3-násobné, priemer 145 mm  
Cena: **115,-**

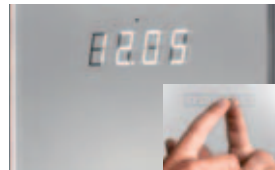

OP9

biele LED hodiny so senzorom teploty a vlhkosti, s funkciou riadenia externého ventilátora a ovládania dotykovým spínačom  
Cena: **229,-**

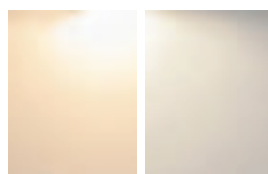

OP12

LED teplá biela 3000 K namiesto 6000 K Cena: **bez príplatku**



OP13

LED stredná biela 4 000 K namiesto 6 000 K Cena: **bez príplatku**



OP14

integrovaná sklenená polica, d = 600 mm  
Cena: **59,-**



OP16

integrovaná sklenená polica s podsvietením d = 1200 mm  
Cena: **169,-**



OP18

dodatočné LED osvetlenie dolnej hrany, možné zapínanie osvetlenia aj samostatne pomocou OP3, alebo externým vypínačom na stene  
Cena: **65,-**



OP19

dodatočné LED osvetlenie dolnej a hornej hrany, možné zapínanie osvetlenia aj samostatne pomocou OP3, alebo externým vypínačom na stene  
Cena: **119,-**



OP21

dodatočné LED osvetlenie po celom obvode, možné zapínanie osvetlenia aj samostatne pomocou OP3, alebo externým vypínačom na stene  
Cena: **229,-**



OP22

integrovaná zásuvka biela s krytom, umiestnená na pravom boku  
Cena: **65,-**



OP28

čierny kožený rám z pravej talianskej hovädzej kože, hladký povrch, príjemný na dotyk  
Cena: **89,-/bm**

**NEW**



OP34

Sada bluetooth reproduktorov umiestnených za zrkadlom, pri skrinkách Alkor umiestnené zo spodnej strany  
Cena: **145,-**



OP35

hliníkový rám v „U“ tvare, ktorým je možné olemovať len okrúhle zrkadlá, voľiteľné farebné prevedenie: U001 = biela matná, U021 = čierna matná  
cena: **59,-/bm**

**NEW**

Vzorkovník hliníkových rámov, v rôznych farebných prevedeniach s ktorými je možné olemovať zrkadlá Triga, nájdete aj s cenami na strane 84 – 85.

# ZRKADLÁ TRIGA S LED OSVETLENÍM vr. vypínača



Zrkadlá Triga je možné vyrobiť aj v atypických rozmeroch, vrátane doplnkových opcí, uvedených na strane 82 – 83, detailné informácie o každom zrkadle vrátane technických náčrtov s označením kotviacich prvkov si môžete pozrieť v Produktovom katalógu zrkadiel Triga na [www.edenmalacky.sk](http://www.edenmalacky.sk) v sekcii Katalógy na stiahnutie.

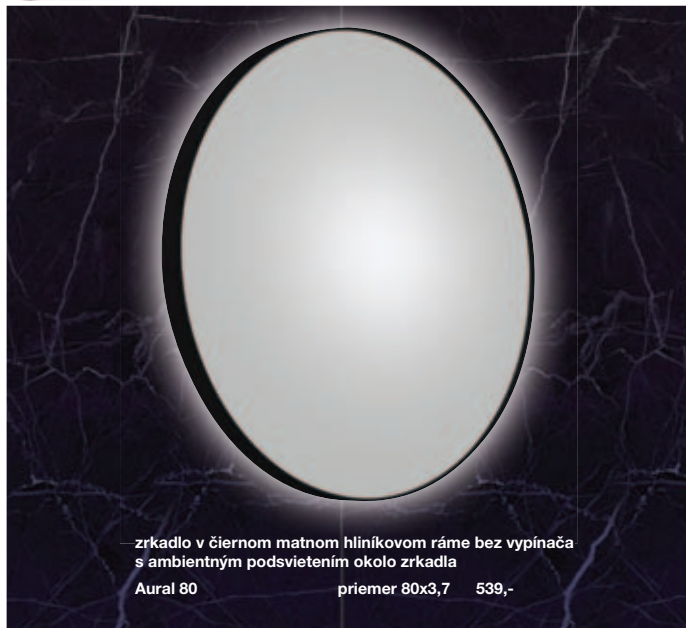

zrkadlo v čiernom matnom hliníkovom ráme bez vypínača  
s ambientným podsvietením okolo zrkadla

Aural 80 priemer 80x3,7 539,-



zrkadlo v čiernom matnom hliníkovom ráme bez vypínača  
s osvetlením po celom obvode zrkadla

Framal 80 priemer 80x3 625,-



zrkadlo bez vypínača

Strip Horizontale	80x60x5,2	349,-
Strip Horizontale	60x120x5,2	489,-

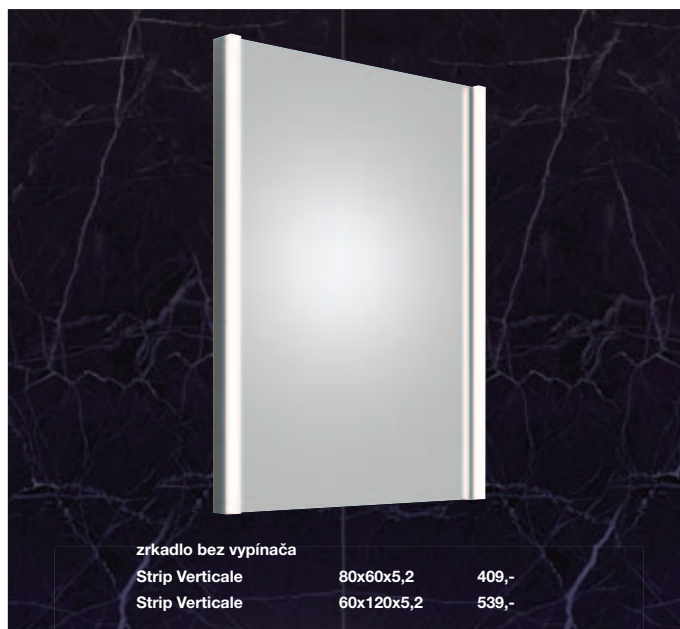

zrkadlo bez vypínača

Strip Verticale	80x60x5,2	409,-
Strip Verticale	60x120x5,2	539,-



zrkadlo v čiernom koženom ráme, pravá talianska hovädzia koža,  
hladký povrch, príjemný na dotyk, bez osvetlenia

Noe ZK/60 priemer 60x3,5 379,-



zrkadlo v čiernom koženom ráme, pravá talianska hovädzia koža,  
hladký povrch, príjemný na dotyk, bez osvetlenia

Noe ZK/7060 70x60x3,5 405,-



Rozmery sú uvedené v cm, výška/šírka/hĺbka.



	Horizontale 1	60x80x3	315,-
	Horizontale 1	60x100x3	369,-
	Horizontale 1	60x120x3	435,-



	Horizontale 2	60x80x3	339,-
	Horizontale 2	60x100x3	409,-
	Horizontale 2	60x120x3	479,-
	Horizontale 2	60x150x3	659,-



	Bordure	60x80x3	379,-
	Bordure	60x100x3	435,-
	Bordure	60x120x3	509,-
	Bordure	60x150x3	745,-





zrkadlo v hliníkovom ráme – strieborný matný elox bez vypínača

Frame	80x60x4	619,-
Frame	60x120x4	769,-

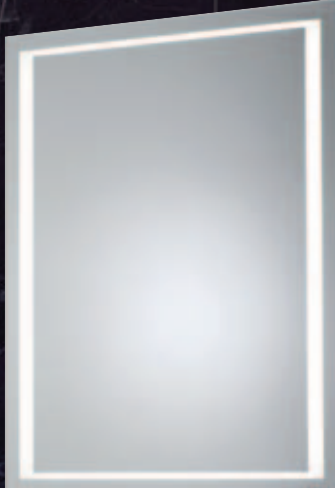

	Firkanter	80x60x3	379,-
	Firkanter	60x120x3	509,-



	Square	80x60x3	379,-
	Square	60x120x3	509,-

# ZRKADLÁ TRIGA S LED OSVETLENÍM vr. vypínača



Zrkadlá Triga je možné vyrobiť aj v atypických rozmeroch, vrátane doplnkových opcí, uvedených na strane 82 – 83, detailné informácie o každom zrkadle vrátane technických názkresov s označením kotviacich prvkov si môžete pozrieť v Produktovom katalógu zrkadiel Triga na našej stránke: eden@edenmalacky.sk

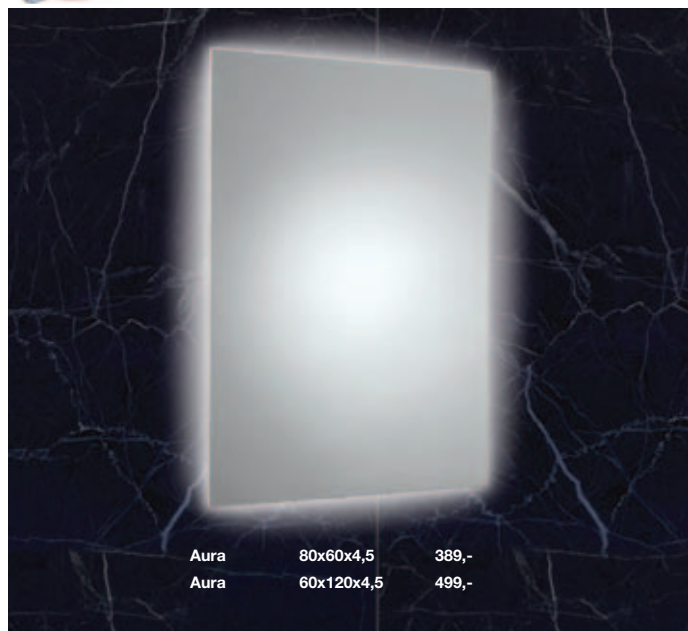

Aura 80x60x4,5 389,-  
Aura 60x120x4,5 499,-



Line 80x60x3 335,-  
Line 60x120x3 445,-

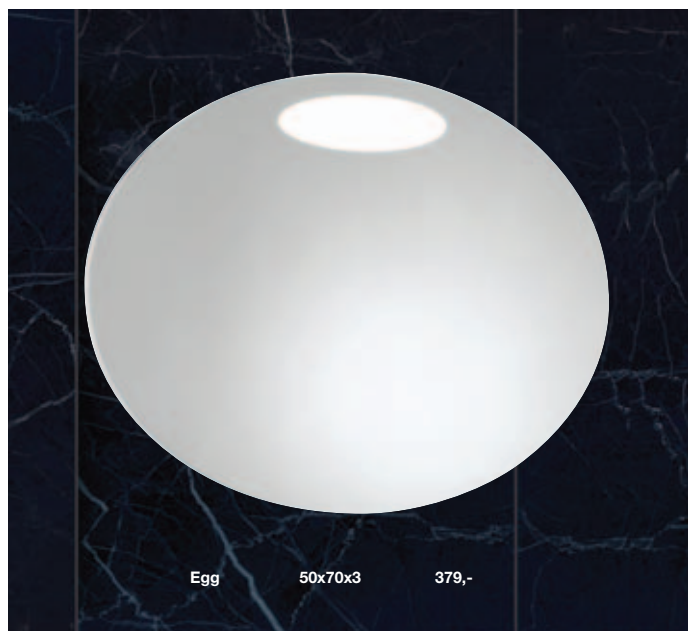

Egg 50x70x3 379,-



Oval 80x60x3 405,-  
Oval 60x120x3 569,-



Circle priemer 70x3 449,-



Bordure 3 70x102x3,7 749,-





Rozmery sú uvedené v cm, výška/šírka/hĺbka.





## PREHĽAD OPCÍÍ

Ako je možné kombinovať vybraté zrkadlo s dostupnými doplnkami

Štandardné rozmery	Štandardná farba rámu	Atypická výška	Atypická šírka	Kolieskový spínač	bez spínača	dotykový spínač s funkciou stmievača LED, umiestnený v hrane	LED s nastaviteľnou teplotou svetla 2500K-6500K a s funkciou stmievača vr. ovládania dotykovým spínačom v skle	dotykový spínač s funkciou stmievača LED, umiestnený ve skle	spínač s IR sensorom	fólia proti zamŕznutiu (230V, 20W, rozmer 300x400mm)	fólia proti zamŕznutiu (12V, 20W, rozmer 300x400mm)	zväčšovacie kozmetické zrkadielko	zväčšovacie kozmetické zrkadielko s osvetlením
		AV	AS	RS	OP0	OP1	OP2	OP3	OP4	OP5	OP6	OP7	OP8

### OSVETLENÉ ZRKADLÁ

#### BEZ ÚLOŽNÉHO PRIESTORU

AURA	8060/60120	str. mat	o	o		st		o	o		o	o	o
AURAL	80					st		o	o		o	o	o
BORDURE	6080/60100/60120		o	o	st	o	o	o	o	o	o	o	o
BORDURE 3	70102		o	o	st	o	o	o	o	o	o	o	o
CENTRO	8060/60120	str. mat	o	o		st		o	o		o	o	o
CIRCLE	70		o	o	st	o	o	o	o	o	o	o	o
EGG	7050		o	o	st	o	o	o	o	o	o	o	o
FIRKANTER	8060/60120		o	o	st	o	o	o	o	o	o	o	o
FRAMAL	80					st		o	o		o	o	o
FRAME	8060/60120	str. mat	o	o		st		o	o		o	o	o
HORIZONTALE 1	6080/60100/60120		o	o	st	o	o	o	o	o	o	o	o
LINE	8060/60120		o	o	st	o	o	o	o	o	o	o	o
OVAL	8060/60120		o	o	st	o	o	o	o	o	o	o	o
PIATTA 1	8060/60120		o	o	st	o	o	o	o	o	o	o	o
PIATTA 2	8060/60120		o	o	st	o	o	o	o	o	o	o	o
PIETRO	8060/60120	čierna mat	o	o		st		o	o		o	o	o
SQUARE	8060/60120		o	o	st	o	o	o	o	o	o	o	o
STRIP HORIZONTALE	8060/60120		o	o			o	o	o	o	o	o	o
STRIP VERTICALE	8060/60120		o	o			o	o	o	o	o	o	o

#### S ÚLOŽNÝM PRIESTOROM

ALKOR BASIC	7060/7080/70100/70120	str. mat		o				st					
ALKOR KOLOM	7060/7080/70100/70120	str. mat		o				st				st	

#### ZRKADLÁ BEZ OSVETLENIA

NOE D			o	o									
NOE N			o	o									
NOE Z			o	o									

# NOE

Zrkadlá bez osvetlenia v rozmere podľa želania zákazníka s 3 možnosťami upevnenia na stenu



- na želanie môže byť zrkadlo obdĺžnik NOE Z a NOE D vybavené rámami rôznych tvarov a farieb podľa opcíí OP 23 – 26
- max. rozmer zrkadla NOE obdĺžnik je 2400x1100 mm
- max. priemer zrkadla NOE kruh/ovál je 1100 mm
- rozmer zrkadiel uvádzajte v poradí x=šírka, y=výška



## NOE N

### Zrkadlo na nalepenie na stenu

Strieborné zrkadlové sklo najvyššej kvality (odolné proti korózii) hr. 3 mm s brúsenou hranou.

Kruhový priemer	<b>ZN/KRUHx</b>	<b>145,-/m<sup>2</sup></b>
Oválne	<b>ZN/OVALxy</b>	<b>145,-/m<sup>2</sup></b>
Obdĺžnikové	<b>ZN/OBDxy</b>	<b>125,-/m<sup>2</sup></b>

## NOE Z

### Zrkadlo na zavesenie na stenu

Strieborné zrkadlové sklo najvyššej kvality (odolné proti korózii) hr. 3 mm s brúsenou hranou – zrkadlo podlepené bezpečnostnou fóliou – integrované závesné kovanie.

Kruhový priemer	<b>ZZ/KRUHx</b>	<b>185,-/m<sup>2</sup></b>
Oválne	<b>ZZ/OVALxy</b>	<b>185,-/m<sup>2</sup></b>
Obdĺžnikové	<b>ZZ/OBDxy</b>	<b>179,-/m<sup>2</sup></b>

## NOE D

### Zrkadlo na podkladovej doske na zavesenie na stenu

Strieborné zrkadlové sklo najvyššej kvality (odolné proti korózii) hr. 3 mm s brúsenou hranou – zrkadlo nalepené na bielej podkladovej doske – integrované závesné kovanie.

Kruhový priemer	<b>ZPD/KRUHx</b>	<b>429,-/m<sup>2</sup></b>
Oválne	<b>ZPD/OVALxy</b>	<b>429,-/m<sup>2</sup></b>
Obdĺžnikové	<b>ZPD/OBDxy</b>	<b>329,-/m<sup>2</sup></b>





OP23

hliníkový rám N34 podľa vzorkovníka odtieňov (zväčší celkový rozmer zrkadla o 5 cm), vzorkovník rámov je možné zapožičať na vyžiadanie, odtiene 34003, 34004, 34250, 34511, 34514, 34515, 34516, 34520 Cena: **55,-/bm**



34\_003

strieborný lesklý



34\_004

strieborný matný



34\_021

čierny matný



34\_511

dyha javor



34\_514

dyha dub



34\_515

dyha orech



34\_516

dyha wengé



34\_520

dyha breza



OP23

hliníkový rám N79 podľa vzorkovníka odtieňov (zväčší celkový rozmer zrkadla o 12 cm), vzorkovník rámov je možné zapožičať na vyžiadanie, odtiene 79254, 79255, 79257 Cena: **59,-/bm**

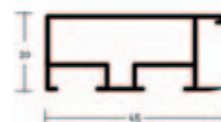

79\_254

brúsená oceľ

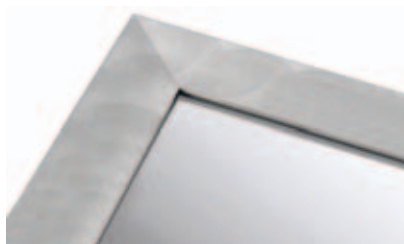

79\_255

brúsený antikor



79\_257

brúsený nikel

# ZRKADLÁ S LED OSVETLENÍM

OP25

hliníkový rám N82 podľa vzorkovníka odtieňov (zväčší celkový rozmer zrkadla o 10 cm), vzorkovník rámov je možné zapožičať na vyžiadanie, odtiene 82003, 82004, 82021 Cena: **65,-/bm**

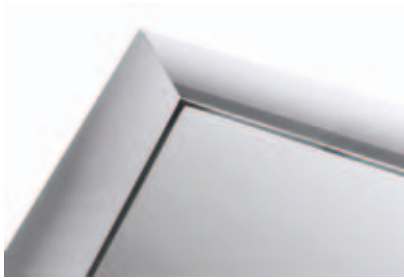
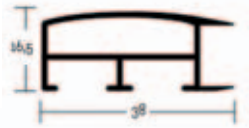

82\_003

strieborný lesklý



82\_004

strieborný matný

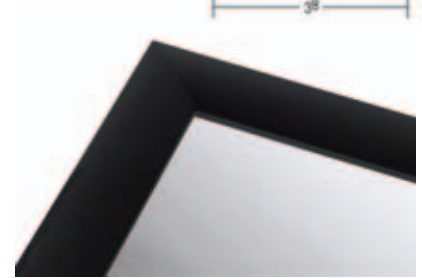

82\_021

čierny matný

OP27

hliníkový rám ALZ podľa vzorkovníka odtieňov, vzorkovník rámov je možné zapožičať na vyžiadanie, odtiene ALZ003, ALZ004, ALZ021 Cena: **35,-/bm**



ALZ 003

strieborný lesklý



ALZ 004

strieborný matný



ALZ 021

čierny matný

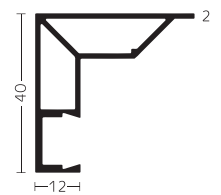

OP28

kožený rám K021 z pravej talianskej hovädzej kože, hladký povrch, príjemný na dotyk Cena: **89,-/bm**

NEW



K 021

čierny matný

OP35

hliníkový rám v „U“ tvare, ktorým je možné olemovať len okrúhle zrkadlá, voliteľné farebné prevedenie: U001 = biela matná, U021 = čierna matná Cena: **59,-/bm**

NEW



U 021

biely matný



U 021

čierny matný



„U“ rámom je možné olemovať len okrúhle zrkadlá



● bez vypínača a montážneho príslušenstva, rozmery zrkadiel sú uvedené šírka/výška



**Siera Black**, 60x80 cm, cena: **159,-**  
zrkadlo bez osvetlenia v čiernom ALU ráme



**Siera Gold**, 60x80 cm, cena: **159,-**  
zrkadlo bez osvetlenia v zlatom ALU ráme

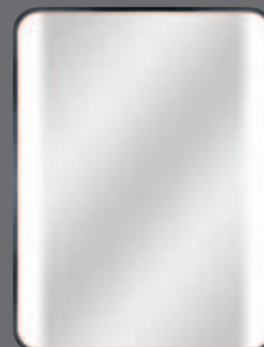

**Riviera**, 60x80 cm, cena: **339,-**  
čierny ALU rám, 4000 K, IP 44, 2160 lm



**Verona**, 60x80 cm, cena: **359,-**  
čierny ALU rám, 4000 K, IP 44, 1300 lm



**Kolos 60 Black**, priemer 60 cm, cena: **149,-**  
**Kolos 70 Black**, priemer 70 cm, cena: **175,-**  
**Kolos 80 Black**, priemer 80 cm, cena: **189,-**  
zrkadlo bez osvetlenia v čiernom ALU ráme

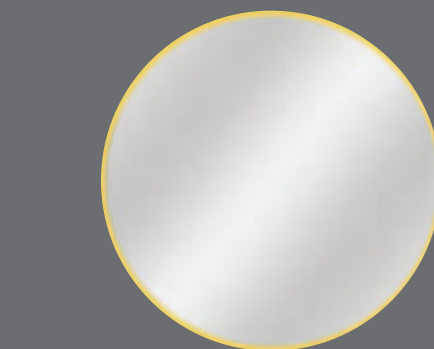

**Kolos 60 Gold**, priemer 60 cm, cena: **149,-**  
**Kolos 70 Gold**, priemer 70 cm, cena: **175,-**  
**Kolos 80 Gold**, priemer 80 cm, cena: **189,-**  
zrkadlo bez osvetlenia v zlatom ALU ráme



**City**, 60x80 cm, cena: **225,-**  
4000 K, IP 44, 2110 lm, podsvietenie po obvode  
zo zadnej aj čelnej strany, vypieskový okraj zrkadla



**Delta**, priemer 70 cm, cena: **269,-**  
**Delta**, priemer 70 cm, cena: **269,-**  
biely plastový rám, 4000 K, IP 44, 1860 lm



**Praga**, priemer 60 cm, cena: **339,-**  
čierny plastový rám, 4000 K, IP 44,  
1860 lm



dotykový  
spínač  
na zrkadle



**Vezuv Black**, 40x80 cm, cena: **149,-**  
**Vezuv Black**, 50x100 cm, cena: **189,-**  
zrkadlo bez osvetlenia v čiernom ALU ráme



**Vezuv Gold**, 40x80 cm, cena: **149,-**  
**Vezuv Gold**, 50x100 cm, cena: **189,-**  
zrkadlo bez osvetlenia v zlatom ALU ráme



**Zeus**, 60x80 cm, cena: **249,-**  
**Zeus**, 50x100 cm, cena: **249,-**  
4000 K, IP 44, 2030 lm, podsvietenie po obvode  
zo zadnej aj čelnej strany, vypieskový okraj zrkadla





Tovar označený skladom,  
ostatný tovar expedovaný do 4 týždňov.



# ZRKADLÁ S LED OSVETLENÍM

bez vypínača a montážneho príslušenstva, rozmery zrkadiel sú uvedené šírka/výška



NEW

Bluetooth®

**Music**, cena: **369,-**

100x65 cm, sada Bluetooth reproduktorov umiestnených za zrkadlom, 4 000 K, IP 44, 1 000 lm



**Arizona I**, cena: **289,-**

85x65 cm, 3-násobné zväčšenie kozmetického zrkadielka, 6 000 K, IP 44, 2100 lm

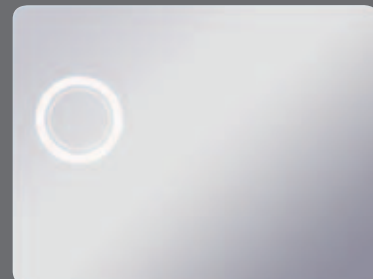

**Arizona**, cena: **229,-**

85x65 cm, 3-násobné zväčšenie kozmetického zrkadielka, 6 000 K, IP 44, 760 lm



**Esprit**, cena: **199,-**

60x70 cm, 6 000 K, IP 44, 1620 lm



**Efect**, cena: **239,-**

60x80 cm, 4 000 K, IP 44, 2190 lm

NEW



**Efect Plus**, cena: **289,-**

60x80 cm, 4 000 K, IP 44, 2 800 lm



dotykový  
spínač  
na zrkadle



LED

LED pásik aj na spodnej hrane zrkadla

**Ento** 60x60 cm, 950 lm, cena: **189,-**  
6 000 K, IP 44 80x60 cm, 1330 lm, cena: **209,-**  
IP 44

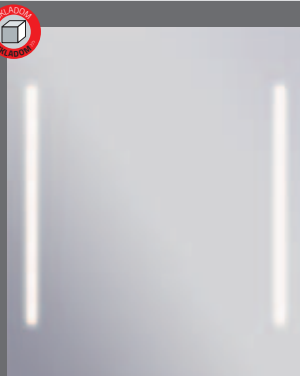

**Cono** 50x70 cm, 2290 lm, cena: **169,-**  
60x80 cm, 2960 lm, cena: **189,-**  
IP 44 70x80 cm, 2960 lm, cena: **199,-**

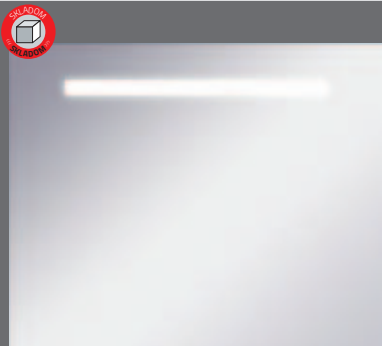

**Rondo** 70x55 cm, 1440 lm, cena: **165,-**  
6 000 K IP 44 100x65 cm, 2160 lm, cena: **195,-**  
IP 44 120x65 cm, 2160 lm, cena: **209,-**



**Enso**, 50x70 cm, cena: **225,-** 60x80 cm, cena: **239,-**  
6 000 K, IP 55, 1500 lm, podsvietenie po obvode zo zadnej aj čelnej strany, vypieskovany okraj zrkadla



**Round**, cena: **269,-**  
priemer 67 cm, 6 000 K, IP 44, 1520 lm



**Elips**, cena: **269,-**  
85x65 cm, 6 000 K, IP 44, 1810 lm



Aktuálne ceny nájdete tu:



**Stenly**, 55x70 cm, cena: **209,-**  
6 000 K, IP 55, 1240 lm



dotykový spínač  
na zrkadle



**Time**, 80x60 cm, cena: **269,-**  
6 000 K, IP 55, 950 lm, digitálny displej –  
hodiny, zrkadlo vybavené kolískovým vypínačom



kolískový  
vypínač  
pod spodnou  
hranou zrkadla

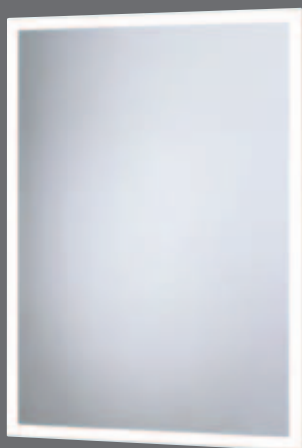

**Rama**, zrkadlo v ALU ráme, 4 000 K, IP 20

Rama 60x80 biely rám mat, cena: **269,-**

Rama 60x80 čierny rám mat, 2960 lm, cena: **269,-**

Rama 60x80 aluchróm rám lesk, 2190 lm, cena: **269,-**



biely rám mat



čierny rám mat



aluchróm rám lesk



**Rama**, zrkadlo v ALU ráme, 4 000 K, IP 20

Rama 50x100 biely rám mat, cena: **289,-**

Rama 50x100 čierny rám mat, 2960 lm, cena: **289,-**

Rama 50x100 aluchróm rám lesk, 2190 lm, cena: **289,-**



bez osvetlenia

**Zrkadlo  
fazetované**

Zrkadlo 60x50, cena: **39,-**  
Zrkadlo 100x50, cena: **59,-**  
Zrkadlo 120x45, cena: **69,-**  
Zrkadlo 120x60, cena: **85,-**

**Zrkadlo fazetované  
nalepené na drevenom  
ráme**, farba rámu biela

60x50x2 cm, cena: **95,-**  
100x50x2 cm, cena: **139,-**  
120x45x2 cm, cena: **159,-**  
120x60x2 cm, cena: **189,-**



bez osvetlenia

**Zrkadlo  
so zaobrásenou  
hranou**

50x80 cm, cena: **39,-**

**Zrkadlo so zaobrásenou  
hranou nalepené  
na drevenom ráme**,

farba rámu biela,  
80x50x2 cm, cena: **105,-**



**DETAIL FAZETOVANÉHO  
ZRKADLA NALEPENÉHO  
NA DREVENOM RÁME**



Inštalácia je možná na bežný  
horľavý povrch



Produkt možno upevniť  
horizontálne a vertikálne

Životnosť LED žiaroviek  
je 30 000 hodín



Vhodné osvetlenia  
pre zrkadlá na ráme  
nájdete na str. 72 – 73.





## EXKLUZÍVNA DREVENÁ ZRKADLOVÁ SKRINKA

## LED 45°

- zrkadlová skrinka je zrkadlená z vonkajších bočných strán a aj z vnútornej zadnej strany
- dvere skrinky sú zrkadlové aj zvnútra, vybavené kovaním Blum s mechanizmom pomalého dovierania, uhol otvorenia dvierok 130°
- USB porty, zásuvka a snímač ZAP/VYP sú umiestnené na pravej dolnej strane
- LED osvetlenie po obvode so 45-stupňovým dizajnom
- IP44, LED 6500K, energetická trieda A+
- úspora energie 80 – 90 % v porovnaní s klasickou žiarovkou alebo halogénom a približne 3 – 5 krát vyššia životnosť
- min. 50 000 hodín svetlivosť
- na rozdiel od bežných halogénových žiaroviek neobsahujú ortuť a nevyvolávajú škodlivé UV žiarenie pre zdravie
- rozmery sú uvedené v poradí: šírka / výška / hĺbka
- výrobok je určený do kúpeľní, nie je však prispôsobený na dlhodobý priamy styk s vodou

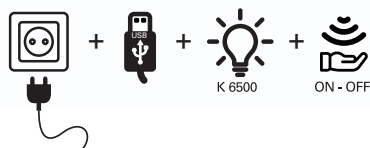

LED osvetlenie

zrkadlová skrinka s LED osvetlením

85251

50x70x20  
2 ks polica sklo

499,-



LED osvetlenie

zrkadlová skrinka s LED osvetlením

85253

90x70x20  
2 ks polica sklo

599,-



LED osvetlenie

zrkadlová skrinka s LED osvetlením

85252

75x70x20  
2 ks polica sklo

549,-



LED osvetlenie

zrkadlová skrinka s LED osvetlením

85254

120x70x20  
2 ks polica sklo

659,-



Osvetlenie zrkadla je zabezpečené pomocou LED lišty pod 45° uhlom, umiestnenej po troch obvodových stranách skrinky, ktorá zabezpečuje jej vynikajúce osvetlenie.

↓ detail zásuvky s vypínačom a 2x USB portom, umiestnenými vo vnútri zásuvky vpravo, na spodnej poličke



↓ detail senzorového vypínača pre osvetlenie, umiestneného zo spodnej strany skrinky



↓ detail LED osvetlenia zrkadla pod 45° uhlom a bočnej vonkajšej strany so zrkadlovým efektom

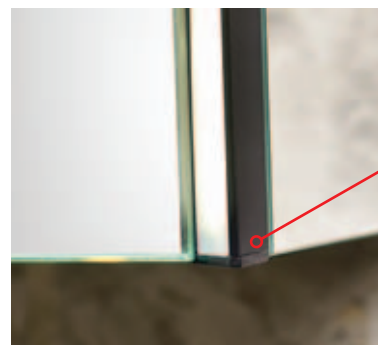

45°



**AOSTA 45**, kód: **BH 84874**, cena: **179,-**  
šírka/výška/hĺbka: 45x60x17  
zrkadlová skrinka, **len pravé otváranie**,  
korpus biela lak lesk LTD, 1x LED osvetlenie  
Karo Ch. 5000 K, IP 44, 4,8 W, 2 ks polica  
sklo, 1x zrkadlové dverka



**Asti 60**, kód: **BH 84898**, cena: **219,-**  
šírka/výška/hĺbka: 60x60x17  
zrkadlová skrinka, korpus biela lak lesk LTD,  
1x LED osvetlenie Karo Ch. 5000 K, IP 44,  
4,8 W, 2 ks polica sklo, 2x zrkadlové dverka,  
otváranie zo stredy



**HORIZONT**, cena: **539,-**  
šírka/výška/hĺbka: 60x70x15,2  
zrkadlová skrinka s podsvietenými LED  
dvierkami 6000 K, s tlmíčom pre tiché  
dovieranie, vrátane vypínača zo spodnej strany,  
2 ks polica sklo, korpus biela fólia lesk MDF



**VERTIGO**, cena: **539,-**  
šírka/výška/hĺbka: 60x70x15,2  
zrkadlová skrinka s podsvietenými LED  
dvierkami 6000 K, s tlmíčom pre tiché  
dovieranie, vrátane vypínača zo spodnej strany,  
2 ks polica sklo, korpus biela fólia lesk MDF



**DUAL**, cena: **369,-**  
šírka/výška/hĺbka: 60x70x13  
obojsstranná zrkadlová skrinka,  
dverka s tichým dovieraním,  
dverka je možné otvoriť do 130°,  
korpus biela fólia lesk MDF



**DUAL+Piatta 60**, cena: **499,-**  
šírka/výška/hĺbka: 60x70x14(23,2)  
zrkadlová skrinka, **obojsstranné zrkadlové  
dverka** s tlmíčom pre tiché dovierania  
so svetelnou LED rampou Piatta 60 vrátane  
transformátora, 2 ks polica sklo, korpus biela  
fólia lesk MDF

## DETAIL ZRKADLOVEJ SKRINKY DUAL + PIATTA 60



otvorené dverka

## DETAIL SKRINKY LUX



**LUX**, kód: **BH 85216**, cena: **549,-**  
korpus šírka/výška/hĺbka: 87x62x13,5  
so zrkadlom š./v./h.: 94,8x70x14,5  
zrkadlová skrinka s LED podsvietením,  
6,2 W, IP44, svypínačom a zásuvkou, korpus  
biely lak lesk, dverka s tichým dovieraním,  
otváranie dverok /L, /P, /P, 2 ks polica sklo



**Terme 60+SL400/...** s LED rampou SLIM 40 cm, cena: **289,-**  
**Terme 80+SL600/...** s LED rampou SLIM 60 cm, cena: **329,-**  
**Terme 100+SL800/...** s LED rampou SLIM 80 cm, cena: **389,-**  
Závesná zrkadlová skrinka TERME, bližšie informácie o jej rozmeroch  
a prevedení nájdete na str. 49 s osvetľovacou rampou LED SLIM  
vrátane transformátora, bližšie informácie o osvetlení nájdete na  
str. 73.



Pri osvetleniach SLIM je možnosť bezplatného výberu farby LED svetla (CW, NW, WW), potrebné doplniť v objednávkovom kóde. Všetky LED osvetlenia sú vrátane transformátora.

**CW**  
~6000K

studená  
biela

**NW**  
~4000K

stredná  
biela

**WW**  
~3000K

teplá  
biela



Celý sortiment zrkadlových skriniek skladom.



**COMFORT LED**, kód: **BH 85217**, cena: **269,-**  
šírka/výška/hĺbka: 60x67x15  
závesná zrkadlová skrinka s LED osvetlením,  
korpus biela fólia lesk, 6 W, 6000 K, 2 ks policia  
sklo, vypínač + zásuvka



**COMFORT LED**, kód: **BH 85218**, cena: **299,-**  
šírka/výška/hĺbka: 70x67x15  
závesná zrkadlová skrinka s LED osvetlením,  
korpus biela fólia lesk, 9 W, 6000 K, 2 ks policia  
sklo, vypínač + zásuvka



**COMFORT LED**, kód: **BH 85219**, cena: **359,-**  
šírka/výška/hĺbka: 91,7x67x15  
závesná zrkadlová skrinka s LED osvetlením,  
korpus biela fólia lesk, 11 W, 6000 K, 2 ks policia  
sklo, vypínač + zásuvka



**COMFORT LED**, kód: **BH 85221**, cena: **529,-**  
šírka/výška/hĺbka: 120x67x15  
závesná zrkadlová skrinka s LED osvetlením,  
korpus biela fólia lesk, 13 W, 6000 K, 2 ks policia  
sklo, vypínač + zásuvka

### DETAILY ZRKADLOVÝCH SKRINIEK COMFORT LED



otvorené dverka



zrkadlová skrinka Comfort LED BH 85219



horná hrana skrinky s LED osvetlením



vypínač so zásuvkou v hornej časti



**TERME 60**, cena: **169,-**  
šírka/výška/hĺbka: 56x66x18  
závesná zrkadlová skrinka,  
korpus biela mat LTD, 2x 2 ks policia sklo



**TERME 80**, cena: **199,-**  
šírka/výška/hĺbka: 75x66x18  
závesná zrkadlová skrinka,  
korpus biela mat LTD, 2x 2 ks policia sklo



**TERME 100**, cena: **229,-**  
šírka/výška/hĺbka: 96x66x18  
závesná zrkadlová skrinka,  
korpus biela mat LTD, 3x 2 ks policia sklo



**DINAR**, cena: **69,-**  
šírka/výška/hĺbka: 45x60x15  
závesná zrkadlová skrinka,  
korpus biela mat LTD, 2 ks policia LTD

### DETAILY ZRKADLOVEJ SKRINKY TERME

↓ detail bočnej hrany ABS dveriek skrinky Terme so zrkadlovým efektom

↓ detail otvorenej skrinky Terme 100



### DETAIL OTVORENEJ SKRINKY DINAR

↓ detail otvárania dveriek skriniek Terme a Dinar

↓ detail otvárania dveriek skriniek Dinar

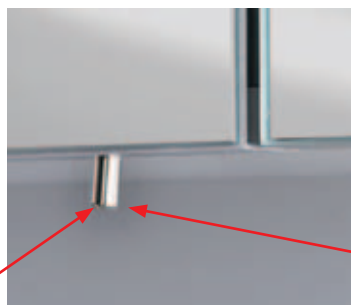



kód výrobku	š	v	h	cena
WC s bidetom Ayva 100315 + sedátko Slim + sada P113	35,5	29	53	<del>439,-</del> 339,-
WC s bidetom Ayva čierne 100315110 + sedátko Slim čierne	35,5	29	53	<del>549,-</del> 449,-



↑ Závěsné WC s bidetom Ayva bez oplachového okruhu vrátane pákovej zmiešavacej batérie pre teplú a studenú vodu (prípojné flexi hadice sú súčasťou dodávky) vrátane duroplastového odnímateľného slowclose sedátka Slim. Jednoduchá montáž WC zhora cez otvory pre WC sedátko.



Dokonalá intímna hygiena s teplou vodou bez elektrického pripojenia, stačí len prívod teplej a studenej vody.



kód výrobku	š	v	h	cena
WC Ayva 100314 + sedátko Slim + sada P113	35,5	29	53	<del>379,-</del> 279,-
WC Ayva čierne 100314110 + sedátko Slim čierne	35,5	29	53	<del>459,-</del> 359,-

↑ Závěsné WC Ayva bez oplachového okruhu vrátane odnímateľného duroplastového slowclose sedátka Slim. Jednoduchá montáž WC zhora cez otvory pre WC sedátko. Dodávame v bielom alebo čiernom matnom dizajne.



kód výrobku	š	v	h	cena
WC Rilla 100614 + sedátko Slim	35,5	29	53	<del>329,-</del> 229,-



↑ Závěsné WC Rilla bez oplachového okruhu vrátane odnímateľného duroplastového slowclose sedátka Slim.



Tovar označený



skladom, skrinka Pose termín dodania do cca 6 týždňov.

**EDEN KER**

umývadlo Konter 3064



↑ umývadlové misy Konter



NEW

kód umývadla	š	v	h	cena
3064 biela	65	12,5	40	199,-
3064110 čierna matná	65	12,5	40	269,-



umývadlová misa Avalance

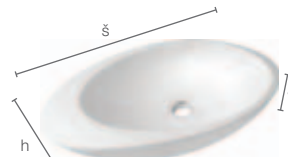

↑ umývadlová misa Gocce



NEW

kód umývadla	š	v	h	cena
3074	75	15	42	249,-

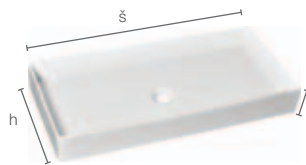

↑ umývadlová misa Avalance



kód umývadla	š	v	h	cena
3075	75,5	10	35	269,-



NEW

umývadlová misa Nova



↑ umývadlová misa Nova vrátane otvoru pre stojánkovú umývadlovú batériu

NEW



kód umývadla	š	v	h	cena
074400	70	9,5	43	99,-

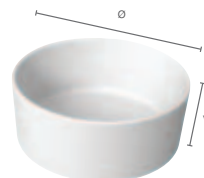

↑ umývadlová misa Cubito Pure

JIKKA

kód umývadla	ø	v	cena
H8184200001121	43	16	181,-

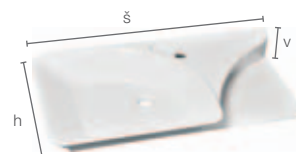

↑ umývadlo Pose



kód umývadla	š	v	h	cena
3080	80,5	12	35,5/ 44,5	399,-



umývadlo Pose zhora



kód umývadla	š	v	h	cena
PO80 Z xxyy	72,5x29,5x34,5 cm Pose 80,5x12x35,5/44,5			799,-



Vzorkovník dostupných farebných dekórov pre skrinku PO80 Z xxyy nájdete pri sérii Libra, str. 52 – 53.



# LAUFEN



Hrúbka materiálu akrylátových vaní je 4 – 5 mm.

← Akrylátová vaňa  
Laufen Pro

Akrylátové vane Laufen Pro vstavaná verzia			
H2339500000001	160x70 bez nožičiek, biela, objem 125 l	<del>638,-</del>	<b>389,-</b>
H2309500000001	170x70 bez nožičiek, biela, objem 160 l	<del>650,-</del>	<b>395,-</b>
H2319500000001	170x75 bez nožičiek, biela, objem 185 l	<del>670,-</del>	<b>399,-</b>



← Akrylátová vaňa  
so stredovým  
odpadom  
Laufen Pro

Akrylátová vaňa so stredovým odpadom Laufen Pro, vstavaná verzia			
H2329500000001	180x80 bez nožičiek, biela, objem 225 l	<del>1009,-</del>	<b>479,-</b>

Príslušenstvo k vaniam Laufen Pro			
H2961700000001	nohy k vani Laufen Pro – set, pre šírky 70 – 85 cm	<del>63,-</del>	<b>39,-</b>
H2951100040001	odtokový komplet k vani Laufen Pro, chróm	<del>121,-</del>	<b>99,-</b>



↑ nohy k vani  
Laufen Pro

→ odtokový komplet  
k vani Laufen Pro



Kompletnú ponuku akrylátových vaní Laufen Pro vrátane čelných a bočných panelov nájdete v cenníku Laufen 2022 na str. 135 – 136.  
[www.laufen.sk](http://www.laufen.sk)



Tovar skladom.



a)



### Kompletný WC set 5 v 1 (a + b + c + d + e)

H600370000005	Set obsahuje:	200,90
	<b>H896618000001</b> – Podomietkový rámový modul, splachovanie 3/6l, odpadové koleno 90/110	
	<b>H896615000001</b> – Splachovacie tlačidlo 52B, biele, Dual Flush	
	<b>H821370000001</b> – WC závesné Euroline, splachovanie 3/6l	
	<b>H893271000001</b> – WC doska Zeta, plastové úchyty	
<b>WMR00000U00A000</b> – Montážna podložka		



b) + e)



d)

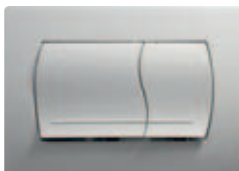

c)



### PANEL SET pre upevnenie rámu

H893650000001	PANEL SET pre upevnenie rámu 895652 do bočných stien bytového jadra, šírkové rozpätie 800–1100 mm	57,-
---------------	---	------

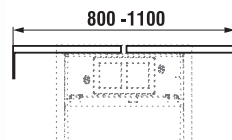

Aktuálne ceny nájdete tu:



**záruka 10 rokov**  
na rám modulu



**záručný servis u zákazníka**

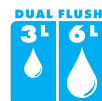

**Dual Flush – malé či veľké spláchnutie podľa potreby**



**záruka 5 rokov**



**nosnosť 400 kg**



**Rimless – konštrukcia klozetu bez oplachového kruhu**



Kombiklozet EUROLINE		
H8602720007871+ H8932710000071	Kombiklozet s vodorovným odpadom + WC doska termoplast Zeta, plastové úchyty	133,90



Kombiklozet DINO Rimless		
H8243760002411	Kombiklozet s vodorovným odpadom, Rimless, bez WC dosky	164,90
H8932710000001	Termoplastová WC doska s poklopom, plastové príchytky	15,90
H8932740000001	Duroplastová WC doska s poklopom, plastové príchytky	33,00
H8932760000001	Duroplastová WC doska s poklopom, Slowclose, plastové príchytky	69,50



Kombiklozet EUROLINE		
H8602730007871+ H8932710000071	Kombiklozet so zvislým odpadom + WC doska termoplast Zeta, plastové úchyty	133,90



Kombiklozet EUROLINE		
H821370000005+ H8932710000071	Závesný klozet + WC doska termoplast Zeta, plastové úchyty	85,90

- špičková kvalita a technológia podomietkových modulov pod tradičnou značkou
- moderné tlačidlá v novom dizajne
- jednoduchá montáž
- tichý chod
- najtichší napúšťací ventil na trhu, každý kus testovaný na 10 bar, rýchle napúšťanie

# VOĽNE STOJACE VANE Z LIATEHO MRAMORU

Vane Atira a Apura vás prekvapia svojim pohodlným vnútorným tvarovaním. Ich oblé tvary vás podvedome prenesú do prírody a poskytnú vám vytúžený relax.

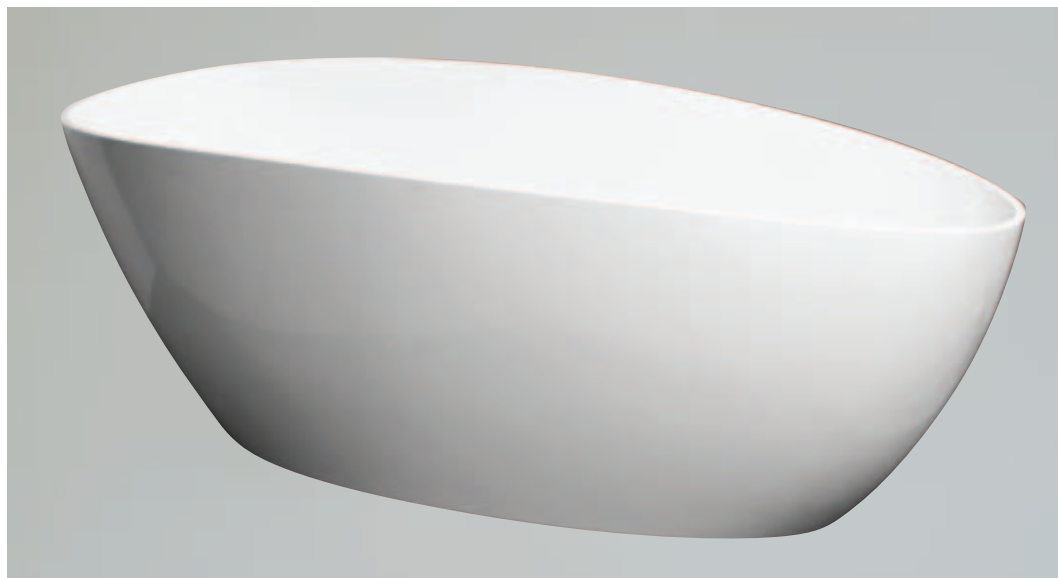

## ATIRA

157x71x56 cm  
170x77x62 cm



spodná strana vane Atira

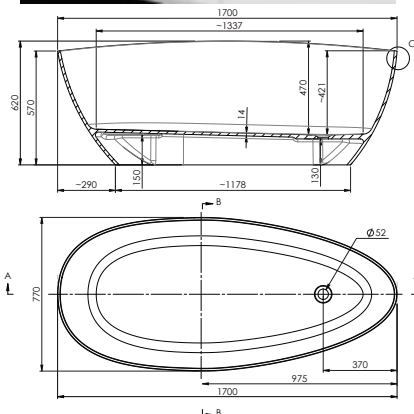

vaňa Atira bez prepadu, dĺžka x šírka x výška: 157x71x56, vrátane nožičiek, Click-Clack odtoku chróm, objem: 270l

~~1850,-~~ 1499,-



vaňa Atira bez prepadu, dĺžka x šírka x výška: 170x77x62, vrátane nožičiek, Click-Clack odtoku chróm, objem: 330l

~~2149,-~~ 1799,-

Na vyžiadanie vám zašleme aj technický list vane Atira 157x71x56



Materiál vaní z liateho mramoru pozostáva zo 70 % prírodného mramorového kameňa, ktorý je priateľský k životnému prostrediu a umožňuje vytvárať akékoľvek tvary s mimoriadnou precíznosťou vo všetkých detailoch. Povrch vaní je chránený odolnou vrstvou, ktorá sa nazýva Iso-Gelcoat a dáva vaniam ich finálny charakter a lesklosť. Materiál vaní z liateho mramoru je ľahko opravitelný opravňou sadou Repair Kit, cena 35,-



## APURA

156,5x70x59

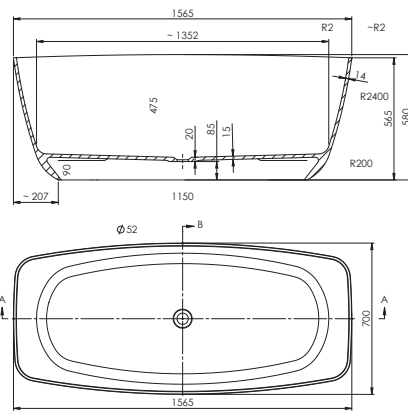

vaňa Apura, dĺžka x šírka x výška: 156,5x70x59, vrátane nožičiek, Click-Clack odtoku chróm, objem 370l

~~1850,-~~ 1499,-





Tovar skladom , medzipredaj vyhradený, o presnom termíne sa informujte vopred.

Aktuálne ceny nájdete tu:



Pohodlné a hlboké s minimalistickým dizajnom, to sú vane Ergo a Wall. Sú vhodné do stredných a väčších kúpeľní, kde vynikne ich dokonalý tvar.



## ERGO

158x73x61 cm

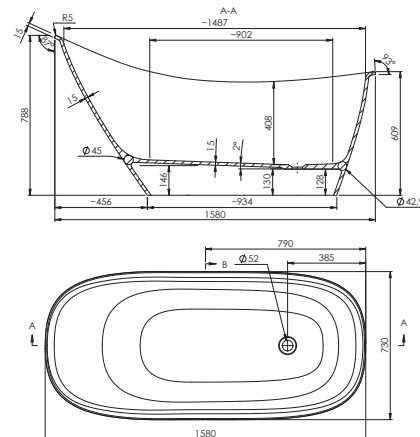

Vaňa Ergo, dĺžka x šírka x výška: 158x73x61, vrátane nožičiek, Click-Clack odtoku chróm, objem: 260 l

~~1850,-~~ 1499,-



Materiál vaní z liateho mramoru pozostáva zo 70 % prírodného mramorového kameňa, ktorý je priateľský k životnému prostrediu a umožňuje vytvárať akékoľvek tvary s mimoriadnou precíznosťou vo všetkých detailoch. Povrch vaní je chránený odolnou vrstvou, ktorá sa nazýva Iso-Gelcoat a dáva vaniam ich finálny charakter a lesklosť. Materiál vaní z liateho mramoru je ľahko opraviteľný opravňou sadou Repair Kit, cena 35,-



## WALL

157,8x86x58 cm

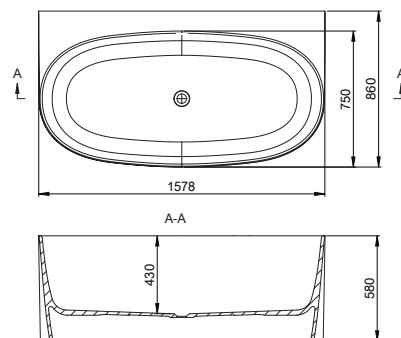

Vaňa Wall, s integrovaným prepadom a čelným panelom, dĺžka x šírka x výška: 157,8x86x58, vrátane nožičiek, Click-Clack odtoku chróm, objem: 285 l

~~2650,-~~ 2149,-



# VOĽNE STOJACE VANE Z LIATEHO MRAMORU

Vaňa Symetra osloví svojím jedinečným vyváženým dizajnom. Je predurčená pre dokonalý relaxačný zážitok milovníkov kúpania vo dvojici.



Vaňa Symetra s integrovaným prepadom, dĺžka x šírka x výška: 170x78,6x63,5, vrátane nožičiek, Click-clack odtoku chróm, objem: 370 l

~~2590,-~~ **2089,-**

## SYMETRA

170x78,6x63,5 cm

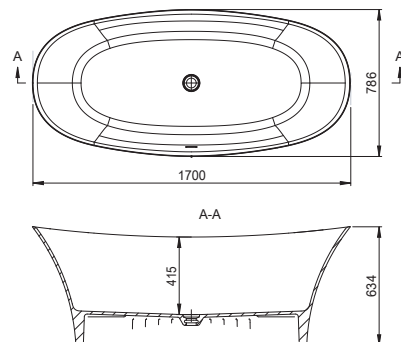

Aktuálne ceny  
nájdete tu:



Vaňa Klasic vnáša do priestoru vašej kúpeľne luxus a príjemne ho zútulní. Zaujme a osloví milovníkov štýlu vintage, poskytne harmóniu a dokonalý oddych.



vaňa Klasic s otvorom na prepad, bez click-clack odtoku a nožičiek, dĺžka x šírka x výška: 168x76,2x70, objem: 240 l

~~1550,-~~ **1199,-**

## KLASIC

168x76,2x70

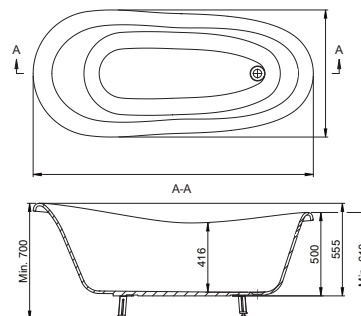

Materiál vaní z liateho mramoru pozostáva zo 70 % prírodného mramorového kameňa, ktorý je priateľský k životnému prostrediu a umožňuje vytvárať akékoľvek tvary s mimoriadnou precíznosťou vo všetkých detailoch. Povrch vaní je chránený odolnou vrstvou, ktorá sa nazýva Iso-Gelcoat a dáva vaniam ich finálny charakter a lesklosť. Materiál vaní z liateho mramoru je ľahko opraviteľný opravnou sadou Repair Kit, cena 35,-

### Príslušenstvo k vani Klasic (potrebné doobjednať)



**Levie nožičky**  
chróm 4 ks ~~489,-~~ **389,-**  
biele 4 ks ~~569,-~~ **469,-**  
bronz 4 ks ~~569,-~~ **469,-**

**Odtokový komplet s prepadom, bronz**  
~~469,-~~ **369,-**



**Odtokový komplet s prepadom, chróm**  
~~469,-~~ **369,-**



Tovar skladom.



# Sprchovacie WC bez elektriny



## TECEone

### Jednoducho iné

- Dokonalá intímna hygiena s teplou vodou
- Uchladená elegancia s dvoma regulátormi
- Hygiena nemusí byť luxus
- Nadčasový a elegantný dizajn
- Keramika s otvoreným okruhom – rýchle a ľahké čistenie
- Intuitívne ovládania dvoma tlačidlami

### Závesné WC

kód WC	š	v	h	cena
9700200	35,5	33	52,5	<del>1389,-</del> 1079,-

### Duroplastové sedátko so systémom spomaleného zatvárania

kód sedátka	cena
9700600	<del>199,-</del> 169,-

Aktuálne ceny nájdete tu:



### TECEone – ľahká montáž

- Bez vodnej nádržky, bez elektrického pripojenia, bez bojleru
- Jednoduchá inštalácia a údržba
- Menej technológie, viac bezpečnosti
- Kompaktné rozmery
- Moderné záchodové vybavenie
- Atraktívny pomer cena/výkon



### Sviežosť stlačením ovládača

Posadte sa, prosím, a zakúste nový svieži pocit!

Ten pocítite stlačením ovládačov, ktoré sú inštalované na bočných stranách misy, a ľahko na ne dosiahnete.

#### Ako TECEone poskytuje väčšie pohodlie:

Vďaka jednoduchému fungovaniu a nekomplikovanej technológii v modernom dizajne.

- Otočením ľavého ovládača môžete rýchlo a presne nastaviť príjemnú teplotu.
- Otočením ovládača doprava je možné upraviť prúd vody.
- Tlakom vody dojde k vysunutiu ramena sprchy von. Množstvo osviežujúcej teplej vody priamo z kohútika. Skvelý požitok!



### DETAILY



- ⬆️ Regulátor teploty vody vľavo umožňuje nastaviť teplotu až do 38 °C.



- ⬆️ Pomocou ovládača na pravej strane môžete upraviť potrebné množstvo vody až do 5 l/min.



- ⬆️ Rameno sprchy je tlakom vody vytlačené von a môžete začať.



- ⬆️ Sedátko je vybavené systémom spomaleného nehučného zatvárania.



## WALK-IN EASY / Pevná stena samostatná s vyrovnávacím profilom, aluchróm, číre sklo

8 mm bezpečnostné sklo, vrátane stabilizačnej vzpery 1 250 mm (možnosť skrátiť), celková výška vrátane stabilizačnej vzpery 2017 mm, možno namontovať vpravo i vľavo



8 mm bezpečnostné sklo



Číre sklo



Výška 2000 mm  
(celková výška vrátane stabilizačnej vzpery 2017 mm)



Možnosť montovať ako pravé alebo ľavé



Antiplaková úprava Aquaperle



Spĺňa normu na sprchové zásteny  
EN 14428:2008+A1

← STR4P

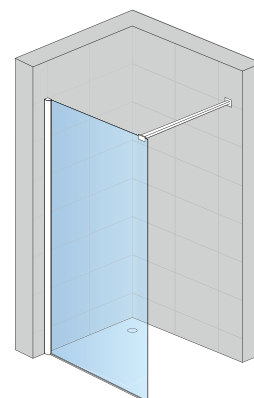

Montáž vľavo

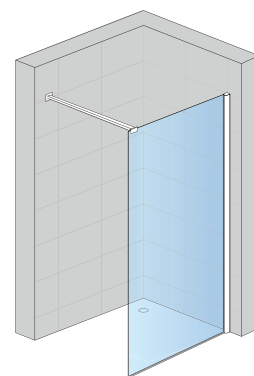

Montáž vpravo

**WALK-IN EASY** – Štandardné rozmery, výška 2000 mm, 8 mm číre bezpečnostné sklo

Šírka	Typ	Šírka	Farba	Sklo	Cena
	Kód	Rozmery	50 = Aluchróm	07 = číre	v EUR
900	STR4P	090	50	07	550,-
1000	STR4P	100	50	07	577,-
1100	STR4P	110	50	07	603,-
1200	STR4P	120	50	07	630,-
1300	STR4P	130	50	07	658,-
1400	STR4P	140	50	07	681,-
1500	STR4P	150	50	07	711,-
1600	STR4P	160	50	07	737,-

Prestaviteľné šírky

	Šírka	Prestaviteľná šírka Bočná stena (od múru k hrane skla) (-18 mm; +7 mm)
	Štandardné rozmery	900
1000		982 – 1007
1100		1082 – 1107
1200		1182 – 1207
1300		1282 – 1307
1400		1382 – 1407
1500		1482 – 1507
1600	1582 – 1607	



Technické parametre, prestavné šírky a ostatné detaily viď katalóg SanSwiss, séria Walk-In Easy, strana 337

Príklad objednávacieho kódu: STRP4P 0800 50 07

STRP4P 0800 50 07 = WALK-IN EASY sprchová zástena, výška 2000 mm, šírka 800 mm, aluchróm, číre sklo



Červeným označené položky držíme skladom,  
čiernym označené položky expedované do 4 – 5 týždňov.

**ANNEA**

## AN1C / Jednokrídlové dvere do niky alebo s bočnou stenou, aluchróm, číre sklo

6 mm bezpečnostné sklo, pánty so zdvihovým mechanizmom zapustené na vnútornej strane skla, otváranie iba von, magnetické tesnenie.



6 mm bezpečnostné sklo



Jednoduchšie čistenie vďaka integrovaným pántom



Číre sklo



Antiplaková úprava Aquaperle



Štandardná výška 2000 mm



Spĺňa normu na sprchové zásteny EN 14428:2008+A1



Max. šírka 1200 mm

↑ AN1CG + AN1CD

### AN1C – výška 2 000 mm

Šírka celková	Šírka vstupu	Typ	Pánty	Šírka	Farba	Sklo	Cena
		Kód	G=vľavo D=vpravo	Rozmery	50 = Aluchróm	07 = číre	v EUR
800	695	AN1C	G	0800	50	07	570,-
		AN1C	D	0800	50	07	570,-
900	795	AN1C	G	0900	50	07	593,-
		AN1C	D	0900	50	07	593,-
1000	895	AN1C	G	1000	50	07	611,-
		AN1C	D	1000	50	07	611,-

Pri objednaní samostatných dverí do niky je nutné objednať nástenný profil V.ANE.50, viď str. 7.

### ANT – Bočná stena v 90°, štandardné rozmery – výška 2000 mm, 6 mm bezpečnostné sklo, magnetické tesnenie, vrátane rohovej vzpery

Šírka	Výška	Typ	Šírka	Farba	Sklo	Cena
		Kód	Rozmery	50 = Aluchróm	07 = číre	v EUR
800	2 000	ANT	0800	50	07	391,-
900	2 000	ANT	0900	50	07	402,-
1000	2 000	ANT	1000	50	07	420,-
1200	2 000	ANT	1200	50	07	447,-

Príklad objednávacieho kódu: AN1C G 0900 50 07

AN1C G 0900 50 07 = ANNEA jednokrídlové dvere, pánty vľavo, výška 2000 mm, šírka 900 mm, aluchróm, číre sklo

Prestaviteľné šírky a príslušenstvo nájdete na strane 105.

Uvedené ceny sú doporučené maloobchodné ceny v EUR vrátane DPH.



### ↑ AN1CG + ANT

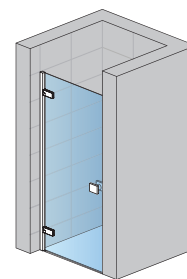

AN1CG + V.ANE.50

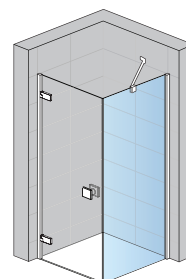

AN1CG + ANT

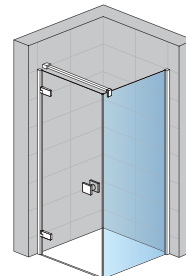
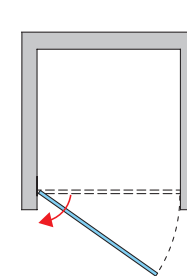

AN1CG + ANT + SMGA.50.1500



## AN13 / Jednokrídlové dvere s pevnou stenou v rovine do niky alebo s bočnou stenou, aluchróm, číre sklo

6 mm bezpečnostné sklo, pánty so zdhiovým mechanizmom zapustené na vnútornej strane skla, otváranie iba von, magnetické tesnenie, vrátane rohovej vzpery.



↑ AN13G + ANT

**SAFETY GLASS**  
6 mm  
6 mm bezpečnostné sklo

**Jednoduchšie čistenie** vďaka integrovaným pántom

**1**  
Číre sklo

**AQUA PERLE**  
Antiplaková úprava Aquaperle

**Standard**  
2000 mm  
Štandardná výška 2000 mm

**EN 14428:2008+A1**  
Splňa normu na sprchové zásteny EN 14428:2008+A1

**Maximum**  
1200 mm  
Max. šírka 1200 mm



### AN13 – výška 2 000 mm

Šírka celková	Šírka dverí	Šírka vstupu	Šírka pevného dielu	Typ	Pánty	Šírka Rozmery	Farba 50 = Aluchróm	Sklo 07 = číre	Cena v EUR
				Kód	G=vľavo D=vpravo				
900	603	560	297	AN13	G	0900	50	07	593,-
				AN13	D	0900	50	07	593,-
1000	703	660	297	AN13	G	1000	50	07	615,-
				AN13	D	1000	50	07	615,-
1100	753	710	347	AN13	G	1100	50	07	644,-
				AN13	D	1100	50	07	644,-
1200	803	760	397	AN13	G	1200	50	07	649,-
				AN13	D	1200	50	07	649,-

Pri objednaní samostatných dverí do niky je nutné objednať nástenný profil V.ANE.50, viď str. 7.

### ANT – Bočná stena v 90°, štandardné rozmery – výška 2000 mm, 6 mm bezpečnostné sklo, magnetické tesnenie, vrátane rohovej vzpery

Šírka	Výška	Typ	Šírka Rozmery	Farba 50 = Aluchróm	Sklo 07 = číre	Cena v EUR
		Kód				
800	2 000	ANT	0800	50	07	391,-
900	2 000	ANT	0900	50	07	402,-
1000	2 000	ANT	1000	50	07	420,-
1200	2 000	ANT	1200	50	07	447,-

Príklad objednávacieho kódu: ANT 0900 50 07

ANT 0900 50 07 = ANNEA bočná stena, výška 2000 mm, šírka 900 mm, aluchróm, číre sklo

Prestaviteľné šírky a príslušenstvo nájdete na strane 105.

### ↑ AN13G+V.ANE.50

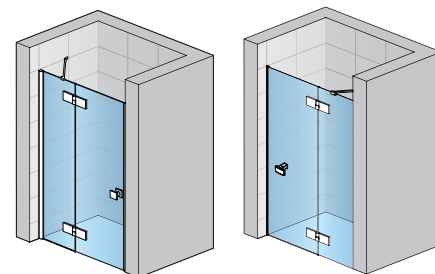

AN13G + V.ANE.50

AN13D + V.ANE.50

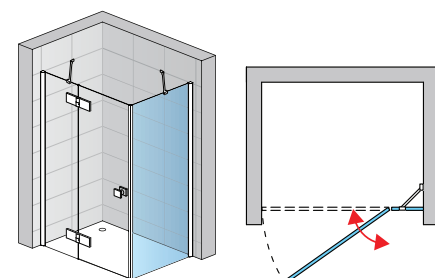

AN13G + ANT



Červeným označené položky držíme skladom,  
čiernym označené položky expedované do 4 – 5 týždňov.

**ANNEA**

## AN13 G+D / Rohový vstup s dvojdielnymi krídlými dverami, aluchróm, číre sklo

6 mm bezpečnostné sklo, pánty so zdvihovým mechanizmom zapustené na vnútornej strane skla, otváranie iba von, magnetické tesnenie, 2 rohové vzpery.



-  **SAFETY GLASS**  
6 mm 6 mm bezpečnostné sklo
-  **Číre sklo**
-  **Standard**  
2000 mm Štandardná výška 2000 mm
-  **Maximum**  
1200 mm Max. šírka 1200 mm
-  **Jednoduchšie čistenie vďaka integrovaným pántom**
-  **AQUA PERLE**  
Antiplaková úprava Aqua Perle
-  **Spĺňa normu na sprchové zásteny EN 14428:2008+A1**

← AN13G + D

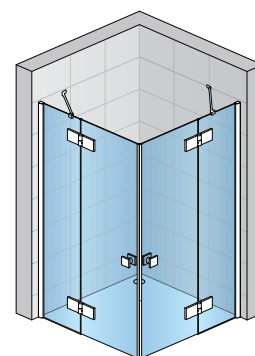

AN13G + D

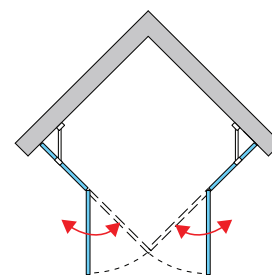

### AN13G + D – výška 2 000 mm

Šírka celková	Šírka dverí	Šírka vstupu	Šírka pevného dielu	Typ	Pánty	Šírka Rozmery	Farba 50 = Aluchróm	Sklo 07 = číre	Cena v EUR
				Kód	G=vľavo D=vpravo				
900	603	810	297	AN13	G	0900	50	07	593,-
				AN13	D				593,-
1000	703	950	297	AN13	G	1000	50	07	615,-
				AN13	D				645,-
1100	753	1020	297	AN13	G	1100	50	07	644,-
				AN13	D				644,-
1200	803	1090	397	AN13	G	1200	50	07	649,-
				AN13	D				649,-

Príklad objednávacieho kódu: AN13 G 0900 50 07

AN13G 0900 50 07 = ANNEA, rohový vstup, ľavý diel, výška 2000 mm, šírka 900 mm, aluchróm, číre sklo

Prahová lišta (voliteľné príslušenstvo, pre rohový vstup je treba objednať 2 ks)		Kód	Dĺžka	Farba	Cena
		S.ANE.50	1 000	50 = Aluchróm	v EUR
				50	49,-

Prestaviteľné šírky a príslušenstvo nájdete na strane 105.

Uvedené ceny sú doporučené maloobchodné ceny v EUR vrátane DPH.



**ANR / Štvrtkruh s dvojkřídlými dverami, aluchróm, číre sklo**

6 mm bezpečnostné sklo, pánty so zdvihovým mechanizmom zapustené na vnútornej strane skla, otváranie iba von, magnetické tesnenie, 2 rohové vzpery.



6 mm bezpečnostné sklo



Číre sklo



Štandardná výška 2000 mm



Max. šírka 1000 mm



Jednoduchšie čistenie vďaka integrovaným pántom



Antiplaková úprava Aquaperle

Spĺňa normu na sprchové zásteny  
EN 14428:2008+A1

← ANR

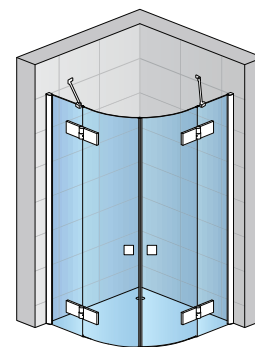

ANR

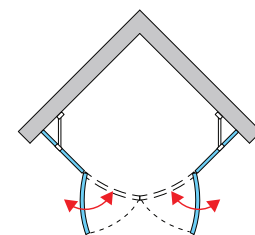
**ANR** – výška 2 000 mm

Šírka celková	Rádius	Šírka vstupu	Šírka pevných dielov	Typ	Rádius	Šírka	Farba	Sklo	Cena
				Kód	55=550 mm	Rozmer	50 = Aluchróm	07 = číre	v EUR
800	550	810	197	ANR	55	080	50	07	1 220,-
900	550	810	297	ANR	55	090	50	07	1 242,-
1000	550	810	397	ANR	55	100	50	07	1 265,-

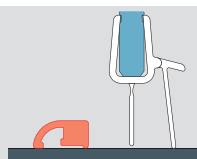
**Prahová lišta**  
(voliteľné príslušenstvo)

Kód	Rádius	Farba	Cena
S.ANR55.50	550	50	89,-



Príklad objednávacieho kódu: ANR55 090 50 07

ANR55 090 50 07 = ANNEA štvrtkruh, rádius 550 mm, výška 2000 mm, šírka 900 mm, aluchróm, číre sklo

Prestaviteľné šírky a príslušenstvo nájdete na strane 105.





## AN1C / Jednokrídlové dvere do niky alebo s bočnou stenou

## Prestaviteľné šírky a príslušenstvo

## Stavebná pripravenosť niky po obložení

1		
Sprchové dvere	Šírka	Dvere do niky (-16 mm; +0 mm)
Štandardné rozmery	800	784-800
	900	884-900
	1000	984-1000
	1200	---

## Inštalčné rozmery vaničky od zvislého obkladu po vonk. hranu vaničky

2			
Sprchová zástena	Šírka	Dvere (+bočná stena v 90°) (-15 mm; +0 mm)	Bočná stena v 90° (-15 mm; +2 mm)
Štandardné rozmery	800	784-800	785-802
	900	884-900	885-902
	1000	984-1000	985-1002
	1200	---	1185-1202

## Stavebná pripravenosť dlažby pre zástenu štandardných rozmerov

Montáž na dlažbu (stred skla)			
Sprchová zástena	Šírka	Dvere (+bočná stena v 90°) (-6 mm; +10 mm)	Bočná stena v 90° (-7 mm; +10 mm)
Štandardné rozmery	800	768	768
	900	868	868
	1000	968	968
	1200	---	1168

## AN13 / Jednokrídlové dvere s pevnou stenou v rovine do niky alebo s bočnou stenou

Nástenný profil s magnetickým tesnením  
(nutné objednať iba pri montáži do niky)

Kód	Výška	Farba	Cena
		50 = Aluchróm	v EUR
V.ANE.50	2 000	50	56,-

Rozširovací profil  
(voľiteľné príslušenstvo)

Kód	Výška	Farba	Cena
		50 = Aluchróm	v EUR
ACA1.50.2000	1 000	50	70,-

## Stavebná pripravenosť niky po obložení – pre dvere do niky

Sprchové dvere	Šírka	Dvere do niky (-17 mm; +0 mm)
Štandardné rozmery	900	883-900
	1000	983-1000
	1100	1083-1100
	1200	1183-1200

## Inštalčné rozmery vaničky od zvislého obkladu po vonk. hranu vaničky

Sprchová zástena	Šírka	Dvere (+bočná stena v 90°) (-17 mm; +0 mm)	Bočná stena v 90° (-17 mm; +0 mm)
Štandardné rozmery	900	883-900	883-900
	1000	983-1000	983-1000
	1100	1083-1100	-
	1200	1183-1200	1183-1200

## Stavebná pripravenosť dlažby pre zástenu štandardných rozmerov

Montáž na dlažbu (stred skla)			
Sprchová zástena	Šírka	Dvere (+bočná stena v 90°) (-7 mm; +10 mm)	Bočná stena v 90° (-10 mm; +10 mm)
Štandardné rozmery	900	868	868
	1000	968	968
	1100	1068	-
	1200	1168	1168

## AN13 D+G / Rohový vstup s dvojdielnymi krídlovými dverami

## Inštalčné rozmery vaničky (od zvislého obkladu po vonk. hranu vaničky) pre rohový vstup

Sprchová zástena	Šírka	Rohový vstup (-17 mm; +0 mm)
Štandardné rozmery	800	783-800
	900	883-900
	1000	983-1000
	1100	1083-1100
	1200	1183-1200

## Stavebná pripravenosť dlažby pre zástenu štandardných rozmerov

Sprchová zástena	Šírka	Rohový vstup (-7 mm; +10 mm)
Štandardné rozmery	800	768
	900	868
	1000	968
	1100	1068
	1200	1168

## ANR / Štvrtkruh s dvojkrídlovými dverami

## Inštalčné rozmery vaničky (od zvislého obkladu po vonk. hranu vaničky) pre štvrtkruhovú zástenu

Sprchová zástena	Šírka	Rádus	Štvrtkruh (-17 mm; +0 mm)
Štandardné rozmery	800	550	783-800
	900	550	883-900
	1000	550	983-1000

## Stavebná pripravenosť dlažby pre zástenu štandardných rozmerov

Montáž na dlažbu (stred skla)			
Sprchová zástena	Šírka	Rádus	Štvrtkruh (-7 mm; +10 mm)
Štandardné rozmery	800	550	767
	900	550	867
	1000	550	967

## Čistiace prostriedky

## GLASS CLEANER

Objednávací kód 17224.2  
Profesionálny čistiaci prostriedok na čistenie skiel sprchových zásten. Prepožičiava skleneným povrchom trvalo žiarivý lesk. Čistí bez šmáh a je obzvlášť jemný.  
Cena: 25,-



## POWER CLEANER

Objednávací kód 17225.2  
Profesionálny čistiaci prostriedok pre sprchové zásteny. Vysoko účinný na odstránenie usadenej špiny a vodného kameňa. Obzvlášť vhodný na čistenie skiel s antiplakovou úpravou AQUAPERLE.  
Cena: 31,-



## Plastová stierka

SANSWISS  
Objednávací kód 13017  
Praktická stierka pre ľahké a rýchle čistenie skiel.  
Cena: 6,-



## Kovová stierka

SANSWISS  
Objednávací kód 13037  
Kovová stierka pre ľahké a rýchle čistenie skiel, vrátane držáka.  
Cena: 34,-





## Technické prednosti a dizajn

- +** **Pánty so zdvihovým mechanizmom zapustené na vnútornej strane skla**
- Sú pochromované a otvárajú sa iba von.
  - Zdvihový mechanizmus uľahčuje otváranie dverí
  - Zdvihový mechanizmus znižuje opotrebenie tesnení na dverách
  - Hladká plocha zakrytých zapustených pántov uľahčuje čistenie



- +** **Vyrovnávací profil**
- Umožňuje 25 mm prestavitelnosť pevných stien
  - Chromované krytky

**ACA1.50.2000**

**Cena = 70,-**

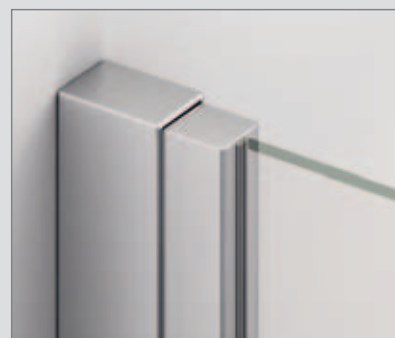
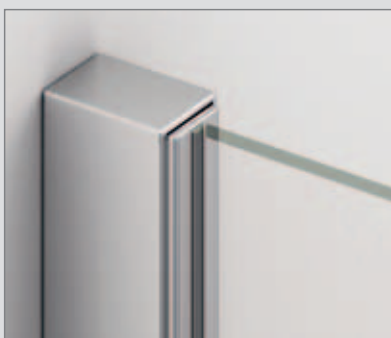

- +** **Tesnosť**
- Štandardná konštrukcia bez prahovej lišty
  - Voliteľne dodávaná prahová lišta pre lepšiu tesnosť



## Dizajn

**|1| Dizajnové pochromované držadlá**

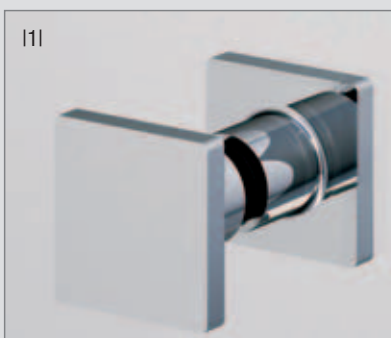

**|2| Kompaktný vyrovnávací profil pre jednoduchú montáž**



### Vzpery

Stabilizačná pochromovaná vzpera alebo rohová vzpera pre optimálnu stabilitu pevných dielov a bočných stien

**SMGA.50.1500** – vzpera stena-sklo pre jednokrídlové dvere s bočnou stenou  
**Cena = 95,-**

**SMGTA.50.1500** – vzpera s T-kusom, stena-sklo pre jednokrídlové dvere s bočnou stenou **Cena = 127,-**

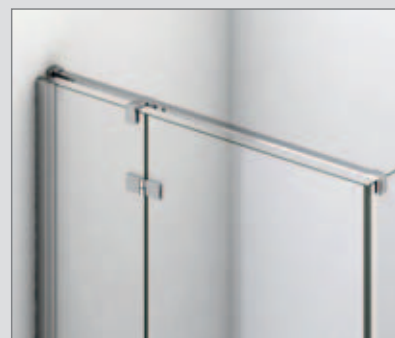
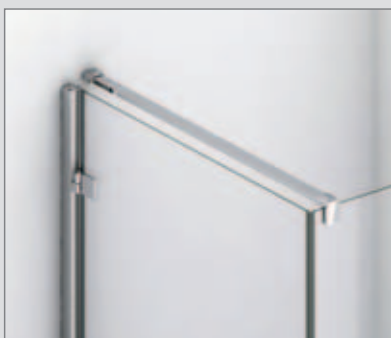



## D22T1 / Jednokrídlové dvere

6 mm bezpečnostné sklo, otváranie von aj dovnútra, magnetické tesnenie, 15 mm prahová lišta, dodávka v 1 balení

**NEW**

↑ D22T1 + D22F1  
aluchróm, číre sklo



6 mm bezpečnostné sklo



Číre sklo



Štandardná výška 2000 mm



Max. šírka 1000 mm



Max. šírka bočnej steny 1400 mm



Antiplaková úprava Aquaperle



Možnosť vykonania výrezov v skle



Štandardné i atypické rozmery



Spĺňa normu na sprchové zásteny EN 14428:2008+A1



Dvere i bočnú stenu možno namontovať ako pravé alebo ľavé



↑ D22T1 | aluchróm, číre sklo

**D22T1** – Jednokrídlové dvere, štandardné rozmery, výška 2000 mm, 6 mm bezpečnostné sklo, otváranie von aj dovnútra, magnetické tesnenie, 15 mm prahová lišta, dodávka v 1 balení

Šírka	Šírka vstupu	Typ	Šírka	Farba	Sklo	Cena
		Kód	Rozmery	50 = Aluchróm	07 = číre	v EUR
800	630	D22T1	080	50	07	396,-
900	730	D22T1	090	50	07	416,-
1000	830	D22T1	100	50	07	430,-

Do objednávky je nutné uviesť, či bude montáž na vaničku alebo na dlažbu (šírka na stred skla). Pozri Tech. informácie na konci tejto kapitoly.

Príklad objednávacieho kódu:	D22T1	090	50	07
------------------------------	-------	-----	----	----

D22T1 090 50 07 = DIVERA jednokrídlové dvere, výška 2000 mm, šírka 900 mm, aluchróm, číre sklo

**D22F1** – Bočná stena, štandardné rozmery, výška 2000 mm, 6 mm bezpečnostné sklo, dodávka v 1 balení

Šírka	Výška	Typ	Šírka	Farba	Sklo	Cena
		Kód	Rozmery	50 = Aluchróm	07 = číre	v EUR
800	2000	D22F1	080	50	07	289,-
900	2000	D22F1	090	50	07	302,-
1000	2000	D22F1	100	50	07	322,-

Do objednávky je nutné uviesť, či bude montáž na vaničku alebo na dlažbu (šírka na stred skla). Pozri Tech. informácie na konci tejto kapitoly.

Príklad objednávacieho kódu:	D22F1	090	50	07
------------------------------	-------	-----	----	----

D22F1 090 50 07 = DIVERA bočná stena, štandardné rozmery, výška 2000 mm, šírka 900 mm, aluchróm, číre sklo

Technické informácie a prestaviteľné šírky nájdete na strane 112.

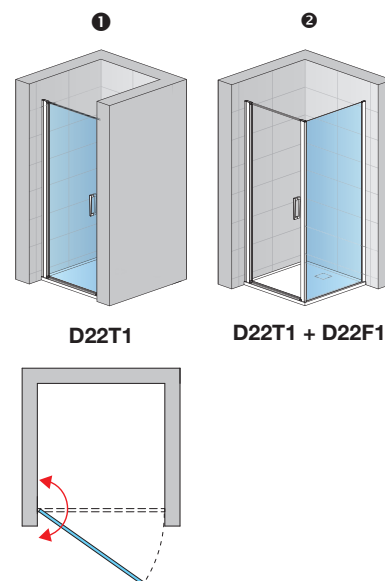



## D22T13 / Jednokrídlové dvere s pevnou stenou v rovine

6 mm bezpečnostné sklo, otváranie von aj dovnútra, magnetické tesnenie, 15 mm prahová lišta, vzpera v balení, dodávka v 2 baleniach



↑ D22T13+D22F1  
aluchróm, číre sklo



↑ D22T13 | aluchróm, číre sklo



6 mm bezpečnostné sklo



Antiplaková úprava Aquaperle



Číre sklo



Možnosť vykonania výrezov v skle



Štandardná výška 2000 mm



Štandardné i atypické rozmery



Max. šírka 1600 mm



Spĺňa normu na sprchové zásteny EN 14428:2008+A1



Max. šírka bočnej steny 1400 mm



Dvere i bočnú stenu možno namontovať ako pravé alebo ľavé

**D22T13** – Jednokrídlové dvere, štandardné rozmery, 6 mm bezpečnostné sklo, otváranie von aj dovnútra, magnetické tesnenie, 15 mm prahová lišta, vzpera v balení, dodávka v 2 baleniach

Šírka	Šírka vstupu	Typ	Šírka	Farba	Sklo	Cena
		Kód	Rozmery	50 = Aluchróm	07 = číre	v EUR
900	530	D22T13	070 20	50	07	523,-
1000	530	D22T13	070 30	50	07	533,-
1100	630	D22T13	080 30	50	07	549,-
1200	630	D22T13	080 40	50	07	564,-

Do objednávky je nutné uviesť, či bude montáž na vaničku alebo na dlažbu (šírka na stred skla). Pozri Tech. informácie na konci tejto kapitoly.

Príklad objednávacieho kódu:	D22T13	090	50	07
------------------------------	--------	-----	----	----

D22T13 090 20 50 07 = DIVERA jednokrídlové dvere s pevnou stenou v rovine, výška 2000 mm, šírka 900 mm, aluchróm, číre sklo

**D22F1** – Bočná stena, štandardné rozmery, výška 2000 mm, 6 mm bezpečnostné sklo, dodávka v 1 balení

Šírka	Výška	Typ	Šírka	Farba	Sklo	Cena
		Kód	Rozmery	50 = Aluchróm	07 = číre	v EUR
800	2000	D22F1	080	50	07	289,-
900	2000	D22F1	090	50	07	302,-
1000	2000	D22F1	100	50	07	322,-

Do objednávky je nutné uviesť, či bude montáž na vaničku alebo na dlažbu (šírka na stred skla). Pozri Tech. informácie na konci tejto kapitoly.

Príklad objednávacieho kódu:	D22F1	090	50	07
------------------------------	-------	-----	----	----

D22F1 090 50 07 - DIVERA bočná stena, štandardné rozmery, výška 2000 mm, šírka 900 mm, aluchróm, číre sklo

Technické informácie a prestavitelné šírky nájdete na strane 112.

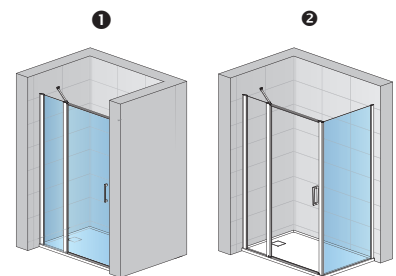

D22T13

D22T13 + D22F1

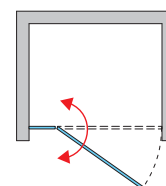



# D22S2B / Jednodielne posuvné dvere s pevnou stenou v rovine

6 mm bezpečnostné sklo, magnetické tesnenie, 15 mm prahová lišta, dodávka v 1 balení

**NEW**↑ D22S2B + D22F1  
aluchróm, číre sklo

↑ D22S2B | aluchróm, číre sklo



6 mm bezpečnostné sklo



Číre sklo



Štandardná výška 2000 mm



Max. šírka 1800 mm



Max. šírka bočnej steny 1400 mm



Antiplaková úprava Aquaperle



Možnosť vykonania výrezov v skle



Štandardné i atypické rozmery



Spĺňa normu na sprchové zásteny EN 14428:2008+A1



Dvere i bočnú stenu možno namontovať ako pravé alebo ľavé

**D22S2B** – Jednodielne posuvné dvere s pevnou stenou v rovine, štandardné rozmery, výška 2000 mm, 6 mm bezpečnostné sklo, 15 mm prahová lišta, dodávka v 1 balení

Šírka	Šírka vstupu	Typ	Šírka	Farba	Sklo	Cena v EUR
		Kód	Rozmery	50 = Aluchróm	07 = číre	
1000	384	D22S2B	100	50	07	532,-
1200	484	D22S2B	120	50	07	576,-
1400	584	D22S2B	140	50	07	618,-

Do objednávky je nutné uviesť, či bude montáž na vaničku alebo na dlažbu (šírka na stred skla). Pozri Tech. informácie na konci tejto kapitoly.

Príklad objednávacieho kódu: D22S2B 120 50 07

D22S2B 120 50 07 = DIVERA jednodielne posuvné dvere s pevnou stenou v rovine, štandardné rozmery, výška 2000 mm, šírka 1200 mm, aluchróm, číre sklo

**D22F1** – Bočná stena, štandardné rozmery, výška 2000 mm, 6 mm bezpečnostné sklo, dodávka v 1 balení

Šírka	Výška	Typ	Šírka	Farba	Sklo	Cena v EUR
		Kód	Rozmery	50 = Aluchróm	07 = číre	
800	2000	D22F1	080	50	07	289,-
900	2000	D22F1	090	50	07	302,-
1000	2000	D22F1	100	50	07	322,-

Do objednávky je nutné uviesť, či bude montáž na vaničku alebo na dlažbu (šírka na stred skla). Pozri Tech. informácie na konci tejto kapitoly.

Príklad objednávacieho kódu: D22F1 090 50 07

D22F1 090 50 07 - DIVERA bočná stena, štandardné rozmery, výška 2000 mm, šírka 900 mm, aluchróm, číre sklo

Technické informácie a prestaviteľné šírky nájdete na strane 112.

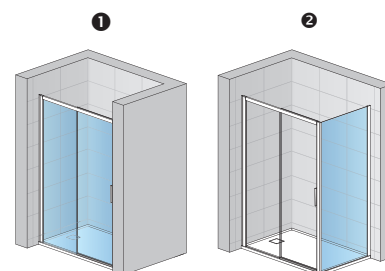

D22S2B

D22S2B + D22F1

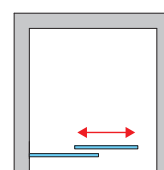



## D22DE2B / Rohový vstup dvojdielny s krídlovými dverami

6 mm bezpečnostné sklo, otváranie von aj dovnútra, magnetické tesnenie, 15 mm prahová lišta, rohové vzpery, dodávka v 3 baleniach



-  6 mm bezpečnostné sklo
-  Číre sklo
-  Štandardná výška 2000 mm
-  Max. šírka 1200 mm
-  Max. šírka bočnej steny 1400 mm
-  Antiplaková úprava Aquaperle
-  Možnosť vykonania výrezov v skle
-  Štandardné i atypické rozmery
-  Spĺňa normu na sprchové zásteny EN 14428:2008+A1

← D22DE2B  
aluchróm, číre sklo

**D22DE2B** – Rohový vstup dvojdielny s krídlovými dverami, štandardné rozmery, výška 2000 mm, bezpečnostné sklo

Šírka	Šírka vstupu	Typ	Šírka	Farba	Sklo	Cena
		Kód	Rozmery	50 = Aluchróm	07 = číre	v EUR
800	672	D22DE2B	080	50	07	794,-
900	672	D22DE2B	090	50	07	815,-
1000	672	D22DE2B	100	50	07	846,-

Do objednávky je nutné uviesť, či bude montáž na vaničku alebo na dlažbu (šírka na stred skla). Pozri Tech. informácie na konci tejto kapitoly.

Príklad objednávacieho kódu:	D22DE2B	090	50	07
------------------------------	---------	-----	----	----

D22DE2B 090 50 07 = DIVERA rohový vstup, štandardné rozmery, výška 2000 mm, šírka 900 mm, aluchróm, číre sklo

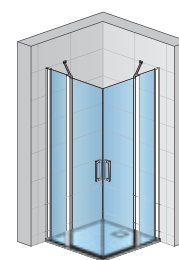

D22DE2B

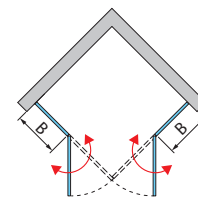

### D22DE2B: Prestaviteľné šírky

Inšalačné rozmery vaničky  
- od zvislého obkladu po vonkajšiu hranu vaničky

Stavebná pripravenosť dlažby  
pre zástenu štandardných rozmerov

	Šírka	1	Montáž na dlažbu (stred skla)
		Rohový vstup (-20 mm; +10 mm)	Rohový vstup (-10 mm; +20 mm)
Štandardné rozmery	800	780 – 810	768
	900	880 – 910	868
	1000	980 – 1010	968

Technické informácie a prestaviteľné šírky nájdete na strane 112.



## D22ERB / Štvrtkruh s dvojkřídlými dverami

6 mm bezpečnostné sklo, otváranie von aj dovnútra, magnetické tesnenie, 15 mm prahová lišta, 2 rohové vzpery, rádius 550 mm, dodávka v 3 baleniach



-  6 mm bezpečnostné sklo
-  Číre sklo
-  Štandardná výška 2000 mm
-  Max. šírka 1800 mm
-  Max. šírka bočnej steny 1400 mm
-  Rádius 550 mm
-  Antiplaková úprava Aquaperle
-  Možnosť vykonania výrezov v skle
-  Štandardné i atypické rozmery
-  Spĺňa normu na sprchové zásteny EN 14428:2008+A1

← D22ERB  
aluchróm, číre sklo

### D22ERB – Štvrtkruh s dvojkřídlými dverami, štandardné rozmery, výška 2000 mm, 6 mm bezpečnostné sklo

Šírka	Šírka vstupu	Šírka pevných dielov	Typ	Rádius	Šírka	Farba	Sklo	Cena
			Kód	55 = 550 mm	Rozmery	50 = aluchróm	07 = číre	v EUR
800 x 800	672	277	D22ERB	55	080	50	07	836,-
900 x 900	672	377	D22ERB	55	090	50	07	855,-
1000 x 1000	672	477	D22ERB	55	100	50	07	886,-

Do objednávky je nutné uviesť, či bude montáž na vaničku alebo na dlažbu (šírka na stred skla). Pozri Tech. informácie na konci tejto kapitoly.

Príklad objednávacieho kódu:	D22ERB	55	080	50	07
------------------------------	--------	----	-----	----	----

D22ERB 55 090 50 07 = DIVERA štvrtkruh, rádius 550 mm, štandardné rozmery, výška 2000 mm, šírka 900 mm, aluchróm, číre sklo

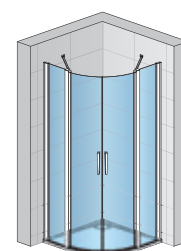

D22ERB

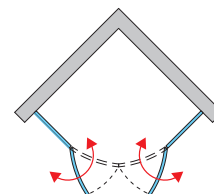

### D22ERB: Prestaviteľné šírky

Inštaláčne rozmery vaničky  
- od zvislého obkladu po vonkajšiu hranu vaničky

Stavebná pripravenosť dlažby  
pre zástenu štandardných rozmerov

	Šírka	1	Montáž na dlažbu (stred skla)
		Štvrtkruh (-20 mm; +10 mm)	Štvrtkruh (-10 mm; +20 mm)
Štandardné rozmery	800	780 – 810	768
	900	880 – 910	868
	1000	980 – 1010	968

Technické informácie a prestaviteľné šírky nájdete na strane 112.



## Technické prednosti a dizajn

### MODERNÉ RIEŠENIE ZA ATRAKTÍVNU CENU

Typová séria **DIVERA** ponúka dômyselnú funkčnosť, kvalitné materiály a nadčasový dizajn za prijateľnú cenu. V ponuke 3 druhy skiel – číre, Screen a biele linky. Posuvné dvere je možné odklopiť, čo výrazne uľahčuje čistenie. Ľahké údržbe pomáha aj štandardne dodávaná antiplaková úprava skla Aquaperle.

### Stavebná pripravenosť dlažby pre štvrtkruh štandardných rozmerov

**A:** zmeraný rozmer od steny k osi skla

Štandardná šírka	Šírka A = k osi skla	Šírka B pre rádius 550
800	768 x 768	240
900	868 x 868	240
1000	968 x 968	340

Všetky štvrtkruhy štandardných rozmerov sú vybavené vyrovnávacím profilom (prestavitelnosť -10 až +20 mm).

**R52B:** Rádius k osi skla štvrtkruhu s nominálnym rádiusom 550 mm

## Technické informácie: Montáž na dlažbu

### Dvere + bočná stena, štvrtkruh, rohový vstup (krídlové dvere) – montáž na vaničku

**Obr. 1**  
Dvere, rohový vstup, štvrtkruh

**Obr. 2**  
Bočná stena

**A** | nameraný rozmer od steny k vonkajšiemu okraju vaničky

Pri montáži na vaničku je odsadenie 13 mm (obr. 1) a 10 mm (obr. 2) pre všetky modely Divera s krídlovými dverami.

### Krídlové dvere + bočné steny – montáž na dlažbu

**A, B** | nameraný rozmer od steny na stred skla dverí alebo bočnej steny

Štandardná šírka		Šírka A = stred skla
800	774	
900	874	
1000	974	
1200	1174	
1400	1374	

Štandardná šírka		Šírka A = stred skla
800	768	
900	868	
1000	968	
1200	1168	
1400	1368	

Všetky dvere štandardných rozmerov sú vybavené vyrovnávacím profilom (prestavitelnosť -10 až +20 mm)

Všetky dvere štandardných rozmerov sú vybavené vyrovnávacím profilom (prestavitelnosť -10 až +15 mm)

### Rohový vstup (krídlové dvere) – montáž na dlažbu

**A** | zmeraný rozmer od steny k osi skla

Štandardná šírka	Šírka A = stred skla
800	768 x 768
900	868 x 868
1000	968 x 968

Všetky rohové vstupy štandardných rozmerov sú vybavené vyrovnávacím profilom (prestavitelnosť -10 až +20 mm).

## D22T1/D22F1: Prestavitelné šírky

	Stavebná pripravenosť niky po obložení		Inštalačné rozmery vaničky – od zvislého obkladu po vonkajšiu hranu vaničky		Stavebná pripravenosť dlažby pre zástenu štandardných rozmerov	
	Šírka	1 Dvere v nike (-40 mm; +20 mm)	2 Dvere + bočná stena v 90° (-20 mm; +10 mm)	Bočná stena v 90° (-20 mm; +5 mm)	Montáž na dlažbu (stred skla)	
Štandardné rozmery	800	760 – 820	780 – 810	780 – 805	774	768
	900	860 – 920	880 – 910	880 – 905	874	868
	1000	960 – 1020	980 – 1010	980 – 1005	974	968

## D22T13/D22S2B: Prestavitelné šírky

	Stavebná pripravenosť niky po obložení		Inštalačné rozmery vaničky - od zvislého obkladu po vonkajšiu hranu vaničky		Stavebná pripravenosť dlažby pre zástenu štandardných rozmerov	
	Šírka	1 Dvere v nike (-40 mm; +20 mm)	2 Dvere + bočná stena v 90° (-20 mm; +10 mm)	Bočná stena v 90° (-20 mm; +5 mm)	Montáž na dlažbu (stred skla)	
Štandardné rozmery	900	860 – 920	880 – 910	880 – 905	874	868
	1000	960 – 1020	980 – 1010	980 – 1005	974	968
	1100	1060 – 1120	1080 – 1110	–	1074	–
	1200	1160 – 1220	1180 – 1210	1180 – 1205	1174	1168
	1300	1260 – 1320	1280 – 1310	–	1274	–
	1400	1360 – 1420	1380 – 1410	1380 – 1405	1374	1368





Červeným označené položky držíme skladom,  
čiernym označené položky expedované do 4 týždňov.

**SOLINO**

# SOL1 / Jednokrídlové dvere do niky alebo s bočnou stenou, aluchróm, čire sklo

6 mm bezpečnostné sklo, pánty so zdvihovým mechanizmom, otváranie štandardne iba von, alebo aj von aj dovnútra vid'. Doplnky k sérii Solino str. 116, magnetické tesnenie. Dvere možno namontovať s otváraním pravo alebo vľavo.



6 mm bezpečnostné sklo



Antiplaková úprava Aquaperle



Čire sklo



Možnosť vykonania výrezov v skle



Štandardná výška 2000 mm



Štandardné i atypické rozmery



Max. šírka 1000 mm



Dvere i bočnú stenu možno namontovať ako pravé alebo ľavé



Max. šírka bočnej steny 1200 mm



Výrobok je možné objednať aj s profilmi v čiernej farbe, vid' strana 29



↑ SOL1 + SOLT1  
aluchróm, čire sklo

↑ SOL1 + V.SOL.50  
aluchróm, čire sklo

**SOL1** – Jednokrídlové dvere, výška 2 000 mm, 6 mm bezp. sklo, magnetické tesnenie

Šírka	Šírka vstupu	Typ	Šírka	Farba	Sklo	Cena v EUR
		Kód	Rozmery	50 = Aluchróm	07 = čire	
800	698	SOL1	0800	50	07	417,-
900	798	SOL1	0900	50	07	433,-
1000	898	SOL1	1000	50	07	450,-

Príklad objednávacieho kódu: SOL1 0800 50 07

SOL1 0800 50 07 = SOLINO jednokrídlové dvere, výška 2000 mm, šírka 800 mm, aluchróm, čire sklo

Pri objednaní samostatných dvier do niky je nutné objednať nástenný profil V.SOL.50, vid' str. 116.

**SOLT1** – Bočná stena v 90°, štandardné rozmery – výška 2000 mm, 6 mm bezpečnostné sklo, magnetické tesnenie, vr. rohovej vzpery

Šírka	Výška	Typ	Šírka	Farba	Sklo	Cena v EUR
		Kód	Rozmery	50 = Aluchróm	07 = čire	
800	2000	SOLT1	0800	50	07	370,-
900	2000	SOLT1	0900	50	07	382,-
1000	2000	SOLT1	1000	50	07	405,-

Príklad objednávacieho kódu: SOLT1 0800 50 07

SOLT1 0800 50 07 = SOLINO bočná stena, výška 2000 mm, šírka 800 mm, aluchróm, čire sklo

Doplnky nájdete na strane 116.

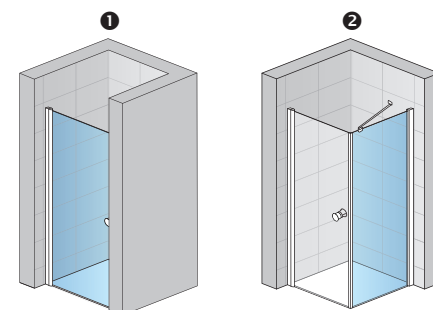

SOL1+V.SOL.50

SOL1 + SOLT1

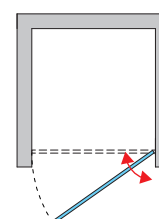

Technické parametre, prestavné šírky a ostatné detaily vid' katalóg SanSwiss, séria Solino



## SOL13 / Jednokrídlové dvere s pevnou stenou v rovine, aluchróm, číre sklo

6 mm bezpečnostné sklo, otváranie štandardne iba von, otváranie von aj dovnútra vid'. Doplnky k sérii Solino str. 116, magnetické tesnenie, rohová vzpera.



6 mm bezpečnostné sklo



Číre sklo



Štandardná výška 2000 mm



Max. šírka 1400 mm



Max. šírka bočnej steny 1200 mm



Štandardné i atypické rozmery



Antiplaková úprava Aquaperle



Možnosť vykonania výrezov v skle



Dvere i bočnú stenu možno namontovať ako pravé alebo ľavé



Výrobok je možné objednať aj s profilmi v čiernej farbe, vid' strana 29



↑ SOL13 + SOLT1 aluchróm, číre sklo

**SOL13** – Jednokrídlové dvere s pevnou stenou v rovine, výška 2 000 mm, 6 mm bezp. sklo, magnetické tesnenie, vr. rohovej vzpery

Šírka	Šírka vstupu	Typ	Šírka Rozmery	Farba 50 = Aluchróm	Sklo 07 = číre	Cena v EUR
		Kód				
900	510	SOL13	0900	50	07	591,-
1000	610	SOL13	1000	50	07	606,-
1100	660	SOL13	1100	50	07	624,-
1200	760	SOL13	1200	50	07	641,-

Príklad objednávacieho kódu: SOL13 0900 50 07

SOL13 0900 50 07 = SOLINO jednokrídlové dvere s pevnou stenou v rovine, výška 2 000 mm, aluchróm, číre sklo

Pri objednávaní samostatných dvier do niky je nutné objednať nástenný profil V.SOL.50, vid' str. 116.

**SOLT1** – Bočná stena v 90°, výška 2 000 mm, 6 mm bezpečnostné sklo, magnetické tesnenie, vr. rohovej vzpery

Šírka	Výška	Typ	Šírka Rozmery	Farba 50 = Aluchróm	Sklo 07 = číre	Cena v EUR
		Kód				
800	2000	SOLT1	0800	50	07	370,-
900	2000	SOLT1	0900	50	07	382,-
1000	2000	SOLT1	1000	50	07	405,-

Príklad objednávacieho kódu: SOLT1 0800 50 07

SOLT1 0800 50 07 = SOLINO bočná stena, výška 2000 mm, šírka 800 mm, aluchróm, číre sklo

Doplnky nájdete na str. 18.

↑ SOL13 + V.SOL.50 aluchróm, číre sklo

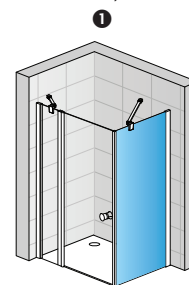

SOL13 + SOLT1

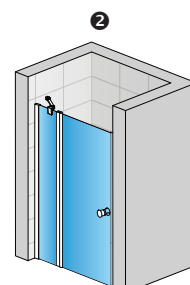

SOL13 + V.SOL.50

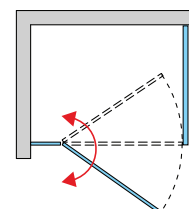

SOL13 + SOLT1 + V3.SOL

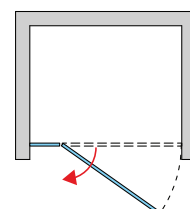

SOL13 + V.SOL.50



# SOLF1 / Dvojdielne skladacie dvere, aluchróm, číre sklo

6 mm bezpečnostné sklo, otváranie von aj dovnútra, pánty so zdvihovým mechanizmom zapustené na vnútornej strane skla, magnetické tesnenie

**NEW**

↑ SOLF1G + SOLT1 aluchróm, číre sklo

- SAFETY GLASS 6 mm** 6 mm bezpečnostné sklo
- 3** Číre sklo
- Standard 2000 mm** Štandardná výška 2000 mm
- Maximum 1200 mm** Max. šírka 1200 mm
- Max. 1200 mm** Max. šírka bočnej steny 1200 mm
- AQUA PERLE** Antiplaková úprava Aquaperle
- Možnosť vykonania výrezov v skle**
- ✈** Vyšší komfort pri čistení
- BLACK LINE** Výrobok je možné objednať aj s profilmi v čiernej farbe, viď strana 29

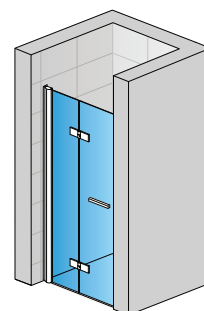

SOLF1G + V.SOL.50

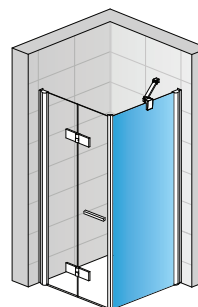
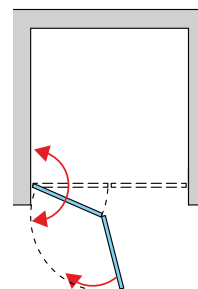

SOLF1G + SOLT1

**SOLF1** – Dvojdielne skladacie dvere, výška 2 000 mm, 6 mm bezp. sklo, magnetické tesnenie

Šírka celková	Výška	Šírka vstupu	Typ	Montáž	Šírka Rozmery	Farba 50 = Aluchróm	Sklo 07 = číre	Cena v EUR
			Kód	G=vľavo D=vpravo				
800	2000	698	SOLF1	X	080	50	07	630,-
900	2000	798	SOLF1	X	090	50	07	651,-
1000	2000	898	SOLF1	X	100	50	07	663,-

Príklad objednávacieho kódu: SOLF1 G 090 50 07

SOLF1 G 090 50 07 = SOLINO dvojdielne skladacie dvere, šírka 900 mm, montáž vľavo, výška 2 000 mm, aluchróm, číre sklo

Pri objednávaní samostatných dvier do niky je nutné objednať nástenný profil V.SOL.50, viď. str. 116.

**SOLT1** – Bočná stena v 90°, výška 2 000 mm, 6 mm bezpečnostné sklo, magnetické tesnenie, vr. rohovej vzpery

Šírka	Výška	Typ	Šírka Rozmery	Farba 50 = Aluchróm	Sklo 07 = číre	Cena v EUR
		Kód				
800	2000	SOLT1	0800	50	07	370,-
900	2000	SOLT1	0900	50	07	382,-
1000	2000	SOLT1	1000	50	07	405,-

Príklad objednávacieho kódu: SOLT1 0800 50 07

SOLT1 0900 50 07 = SOLINO bočná stena, výška 2000 mm, šírka 800 mm, aluchróm, číre sklo

Doplňky nájdete na str. 18.



## Doplnky k sérii SOLINO

### Nástenný profil s magnetickým tesnením, otváranie dverí len von

(nutné objednať iba pri montáži dverí do niky)

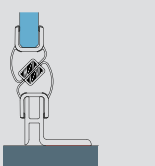
	Kód	Výška	Farba	Cena
			50 = Aluchróm	v EUR
	V.SOL.50	1 984	50	55,20

### Prahová lišta

5 mm vysoká (voľiteľné príslušenstvo pre dvere)

	Kód	Výška	Farba	Cena
			50 = Aluchróm	v EUR
	S.SOL.50	1 000	50	52,50

### Nástenný profil s magnetickým tesnením, otváranie dverí aj von aj dnu

(nutné objednať iba pri montáži dverí do niky)

	Kód	Výška	Farba	Cena
			50 = Aluchróm	v EUR
	V2.SOL.50	2 000	50	121,-

### Profil s magnetickým tesnením, pri kombinácii bočnej pevnej steny

s jednokridlovými dverami, otváranie dverí aj von aj dnu (voľiteľné príslušenstvo)

	Kód	Výška	Farba	Cena
			50 = Aluchróm	v EUR
	V3.SOL	2 000	50	58,-

### Rozširovací profil SOLT2 o 25 mm

(voľiteľné príslušenstvo)

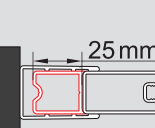
	Kód	Výška	Farba	Cena
			50 = Aluchróm	v EUR
	ACA1.50.2000	2 000	50	70,-

### Rozširovací profil SOLT1 o 25 mm

(voľiteľné príslušenstvo)

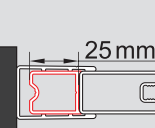
	Kód	Výška	Farba	Cena
			50 = Aluchróm	v EUR
	ACA1.50.1984	2 000	50	70,-

## Technické prednosti

- + Dvere so zdvihovým mechanizmom**
  - uľahčuje otváranie dverí
  - znižuje opotrebenie tesnenia na dverách



- + Vyrovnávací profil na stenu**
  - Umožňuje 25 mm prestavitelnosť
  - Profil zvrchu uzatvára chrómovaná krytka

ACA1.50.2000 Cena = 70,-

ACA1.50.1984 Cena = 70,-



- + Tesnosť**
  - [1] Štandardné prevedenie bez prahovej lišty
  - [2] Voľiteľne dodávaná prahová lišta pre lepšiu tesnosť





Červeným označené položky držíme skladom,  
čiernym označené položky expedované do 4 týždňov.

**VALEA**

## VAL2 + VALT / Jednodielne posuvné dvere s pevnou stenou v rovine do niky alebo s bočnou stenou, aluchróm, číre sklo s čiernym dekórom

6 mm bezpečnostné sklo, vyklapávací systém, dvojité pojazdové kolieska, magnetické tesnenie.



6 mm bezpečnostné sklo



Max. šírka 1400 mm



Číre sklo



Antiplaková úprava Aquaperle



Štandardná výška 1900 mm



Spĺňa normu na sprchové zásteny EN 14428:2008+A1



**VAL2** – Jednodielne posuvné dvere, výška 1 900 mm, 6 mm bezp. sklo, magnetické tesnenie

Šírka	Šírka vstupu	Typ	Šírka	Farba	Sklo	Cena v EUR
		Kód	Rozmery	50 = Aluchróm	60 = sklo číre s čiernym dekórom	
1 200	497	VAL2	1200	50	60	616,- 459,-
1 400	497	VAL2	1400	50	60	653,- 492,-

Prestaviteľná šírka pre dvere do niky -25 mm, +25 mm

**VALT** / Bočná stena v 90°, štandardné rozmery – výška 1900 mm, 6 mm bezpečnostné sklo, magnetické tesnenie, vrátane rohovej vzpery

Šírka	Výška	Typ	Šírka	Farba	Sklo	Cena v EUR
		Kód	Rozmery	50 = Aluchróm	07 = číre	
800	1 900	VALT	0800	50	07	329,- 279,-
900	1 900	VALT	0900	50	07	342,- 290,-

Výhodné sety sprchovacích kútov

Popis	Typ	Cena v EUR
	Kód	
Jednodielne posuvné dvere s vaničkou z liateho mramoru <b>Marblemate</b>	VAL2 1200 + 900x1200	1 360,- 749,-
	VAL2 1200 + 800x1200	1 319,- 726,-

Príklad objednávacieho kódu:	VAL2	1200	50	60
------------------------------	------	------	----	----

VAL2 1200 50 60 = VALEA jednodielne posuvné dvere, výška 1900 mm, šírka 1200 mm, aluchróm, číre sklo s čiernym dekórom

Technické prednosti a doplnky nájdete na strane 120.

## ↑ VAL2 Jednodielne posuvné dvere

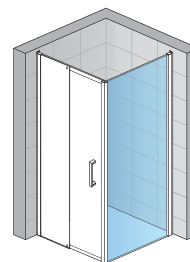

VAL2 + VALT

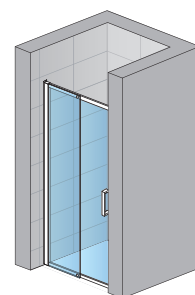

VAL2





## VAE2 / Rohový vstup s dvojdíelnymi posuvnými dverami aluchróm, číre sklo s čiernym dekórom

6 mm bezpečnostné sklo, vyklapávací systém, dvojité pojazdové kolieska, magnetické tesnenie.



6 mm bezpečnostné sklo



Číre sklo



Štandardná výška 1900 mm



Max. šírka 900 mm



Antiplaková úprava Aquaperle



Spĺňa normu na sprchové zásteny  
EN 14428:2008+A1

### ← VAE2 aluchróm, číre sklo

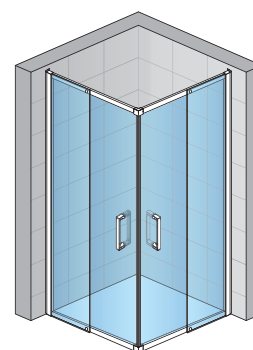

VAE2

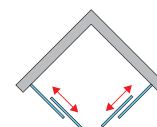

**VAE2** – Rohový vstup s dvojdíelnymi posuvnými dverami, výška 1 900 mm, 6 mm bezp. sklo, magnetické tesnenie

Šírka	Šírka vstupu	Typ	Šírka	Farba	Sklo	Cena
		Kód	Rozmery	50 = Aluchróm	60 = sklo číre s čiernym dekórom	v EUR
800 x 800	493	VAE2	0800	50	60	745,- 526,-
900 x 900	493	VAE2	0900	50	60	786,- 526,-

#### Výhodné sety sprchovacích kútov

Popis	Typ	Cena
	Kód	v EUR
Rohový vstup s dvojdíelnymi posuvnými dverami s vaničkou z liateho mramoru <b>Klara</b> 900x900	VAE2 900 + 900x900	1107,- 726,-
Rohový vstup s dvojdíelnymi posuvnými dverami s vaničkou z liateho mramoru <b>Tracy</b> 900x900	VAE2 900 + 900x900	1107,- 726,-



Technické parametre, prestavné  
šírky a ostatné detaily série Valea  
viď generálny katalóg SanSwiss,  
séria TOP-LINE

Príklad objednávacieho kódu:	VAE2	0800	50	60
------------------------------	------	------	----	----

VAE2 0800 50 60 = VAE2 rohový vstup s dvojdíelnymi posuvnými dverami, výška 1900 mm, šírka 800 mm, aluchróm, číre sklo s čiernym dekórom

Technické prednosti a doplnky nájdete na strane 120.



Červeným označené položky držíme skladom,  
čiernym označené položky expedované do 4 týždňov.

**VALEA**

## VALR / Štvrtkruh s dvojdielnymi posuvnými dverami aluchróm, číre sklo s čiernym dekórom

6 mm bezpečnostné sklo, vyklapávací systém, dvojité pojazdové kolieska, magnetické tesnenie.



-  6 mm bezpečnostné sklo
-  Číre sklo
-  Štandardná výška 1900 mm
-  Max. šírka 900 mm
-  Antiplaková úprava Aquaperle
-  Spĺňa normu na sprchové zásteny EN 14428:2008+A1

← VALR  
aluchróm, číre sklo

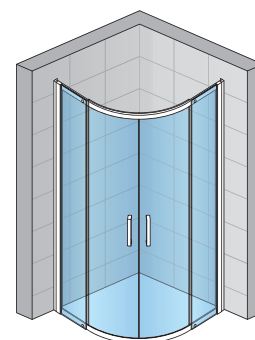

VALR

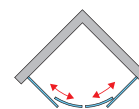

**VALR** – Štvrtkruh s dvojkrídlovými dverami, štandardné rozmery, výška 1900 mm, 6 mm bezpečnostné sklo

Šírka	Šírka vstupu	Šírka pevných dielov	Typ	Rádus	Šírka	Farba	Sklo	Cena
			Kód	55 = 550mm	Rozmery	50 = aluchróm	60 = sklo číre s čiernym dekórom	v EUR
800 x 800	544	250	VALR	55	080	50	60	860,- 526,-
900 x 900	544	350	VALR	55	090	50	60	983,- 526,-

### Výhodné sety sprchovacích kútov

Popis	Typ	Cena
	Kód	v EUR
Štvrtkruh s dvojdielnymi posuvnými dverami s vaničkou z liateho mramoru <b>Klara</b> 900x900	VALR55 900 + 900x900	1295,- 716,-
Štvrtkruh s dvojdielnymi posuvnými dverami s vaničkou z liateho mramoru <b>Tracy</b> 900x900	VALR55 900 + 900x900	1295,- 716,-

Príklad objednávacieho kódu:

VALR 0800 50 60

VALR 0800 50 60 = VALR štvrtkruh s dvojdielnymi posuvnými dverami, výška 1900 mm, šírka 800 mm, aluchróm, číre sklo s čiernym dekórom

Technické prednosti a doplnky nájdete na strane 120.



## Technické prednosti a dizajn



### |1| Vyklapávací systém

- Uľahčuje čistenie

### |2| Doraz pojazdu dverí

- Zabraňuje nárazu dverí na konci otvárania
- Tlmí hluk pri zatváraní dverí



### Naklapávací systém spojenie dvier a bočnej steny v 90°

- Zaisťuje perfektnú tesnosť a dobrý výzor i bez vrtania a zoskrutkovania
- Vhodný i na montáž na dlažbu



### Dvojité pojazďové kolieska

- Pre ľahký a tichý chod pri otváraní posuvných dverí



## Dizajn

### |1| Moderné chrómované madlo

### |2| Výrazný dizajnový prvok:

čierny pruh v šírke vodorovného profilu na hornom a spodnom okraji skla



### |3| Vyklapávacie kolieska v chrómovanej úprave

### |ACT| Vyrovnávací profil na múr

- umožňuje prestavitelnosť o 25 mm (ACT1) a 40 mm (ACT2)
- Nie je nutné žiadne vrtanie
- Jediná fixačná skrutka na prestavenie šírky

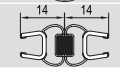
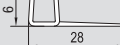

## Doplňky

Plastové tesnenia	Dĺžka	Kód	Cena
 Magnetické tesnenie 90° na 6 mm sklá/pár	2 000mm	42352.KD.2000	64,-
 Magnetické tesnenie 180° na 6 mm sklá/pár	1 878mm	42356.KD.2000	64,-
 Vodorovné tesnenie na 6 mm sklá/set	1 900mm	82205.KD.VAL2 82205.KD.VAE2 82205.KD.VALR	70,- 139,- 139,-

## Doplňkové profily

	Kód	Výška	Cena
 Rozširovací profil na rozšírenie dverí alebo bočnej steny k múru o 25mm	ACT1.50.1898	1898	40,-
 Rozširovací profil na rozšírenie dverí alebo bočnej steny k múru o 40mm	ACT2.50.1898	1898	45,-





# OCES2 / Dvojdielne posuvné dvere do niky alebo s bočnou stenou, aluchróm, číre sklo

5 mm bezpečnostné sklo, vyklápači systém pri posuvných dverách, dvojité pojazdové kolieska, magnetické tesnenie.



5 mm bezpečnostné sklo



Max. šírka bočnej steny 900 mm



Číre sklo



Dvere i bočnú stenu možno namontovať ako pravé alebo ľavé



Štandardná výška 1900 mm



Antiplaková úprava AquaPerle



Max. šírka 1400 mm



Spĺňa normu na sprchové zásteny EN 14428:2008+A1



↑ OCES2

## OCES2 - výška 1 900 mm

Šírka	Šírka vstupu	Typ	Šírka	Farba	Sklo	Cena
		Kód	Rozmery	50 = Aluchróm	07 = číre	v EUR
1 000	367-390	OCES2	100	50	07	398,-
1 200	467-490	OCES2	120	50	07	443,-
1 400	567-590	OCES2	140	50	07	489,-

Prestaviteľná šírka pre dvere do niky -35 mm, +11 mm

Príklad objednávacieho kódu:	OCES2	1000	50	07
------------------------------	-------	------	----	----

OCES2 100 50 07 = OCELIA posuvné dvere, výška 1900 mm, šírka 1000 mm, aluchróm, číre sklo

## OCEF - Bočná stena v 90°, štandardné rozmery - výška 1900 mm, 5 mm bezpečnostné sklo, magnetické tesnenie, vrátane rohovej vzpery

Šírka	Výška	Typ	Šírka	Farba	Sklo	Cena
		Kód	Rozmery	50 = Aluchróm	07 = číre	v EUR
800	1 900	OCEF	080	50	07	208,-
900	1 900	OCEF	090	50	07	230,-

### Výhodné sety sprchovacích kútov

Popis	Typ	Cena
	Kód	v EUR
Dvojdielne posuvné dvere s pevnou stenou v rovine s vaničkou z ľahého mramoru <b>Marblemate</b>	OCES2 1200 + 900x1200	710,-
	OCES2 1200 + 800x1200	710,-
	OCES2 1000 + 800x1000	684,-

## ↑ OCEF Bočná stena

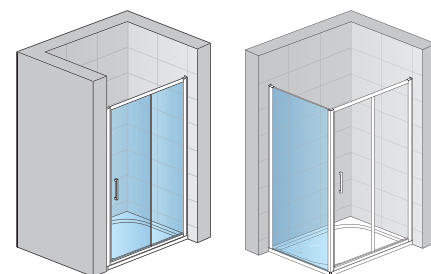

OCES2

OCEF + OCES2



Technické informácie a prestaviteľné šírky nájdete na strane 126.



## OCEAC / Rohový vstup s dvojdielnymi posuvnými dverami aluchróm, číre sklo

5 mm bezpečnostné sklo, vyklápací systém pri posuvných dverách, dvojité pojazdové kolieska, magnetické tesnenie.



-  5 mm bezpečnostné sklo
-  Číre sklo
-  Štandardná výška 1900 mm
-  Max. šírka 900 mm
-  Antiplaková úprava Aquaperle
-  Spĺňa normu na sprchové zásteny EN 14428:2008+A1

← OCEAC

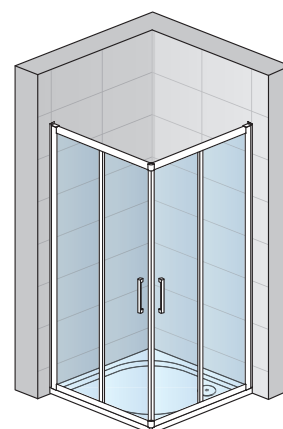

OCEAC

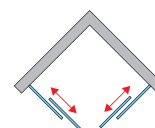

**OCEAC** – výška 1 900 mm

Šírka	Šírka vstupu	Typ	Šírka	Farba	Sklo	Cena
		Kód	Rozmery	50 = Aluchróm	07 = číre	v EUR
800 x 800	397	OCEAC	080	50	07	548,-
900 x 900	468	OCEAC	090	50	07	582,-

### Výhodné sety sprchovacích kútov

Popis	Typ	Cena
	Kód	v EUR
Rohový vstup s dvojdielnymi posuvnými dverami s vaničkou z liateho mramoru Klara 900x900	OCEAC 900 + 900x900	783,-
Rohový vstup s dvojdielnymi posuvnými dverami s vaničkou z liateho mramoru Tracy 900x900	OCEAC 900 + 900x900	783,-

Príklad objednávacieho kódu: OCEAC 080 50 07

OCEAC 080 50 07 = OCELIA rohový vstup, výška 1900 mm, šírka 800 mm, aluchróm, číre sklo

Technické informácie a prestavitelné šírky nájdete na strane 126.



## OCER / Štvrtkruh s dvojdielnymi posuvnými dverami aluchróm, číre sklo

5 mm bezpečnostné sklo, vyklápací systém pri posuvných dverách, dvojité pojazdové kolieska, magnetické tesnenie.



5 mm bezpečnostné sklo



Číre sklo



Štandardná výška 1900 mm



Max. šírka 900 mm



Rádius 550 mm



Antiplaková úprava Aquaperle



Spĺňa normu na sprchové zásteny  
EN 14428:2008+A1

← OCER

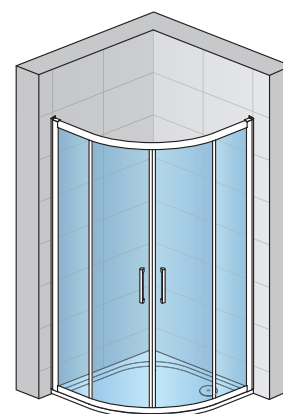

OCER

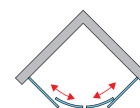

**OCER** – výška 1 900 mm

Šírka	Šírka vstupu	Typ	Rádius	Šírka	Farba	Sklo	Cena
		Kód	55=550 mm	Rozmery	50 = Aluchróm	07 = číre	v EUR
900 x 900	561	OCER	55	090	50	07	593,-

### Výhodné sety sprchovacích kútov

Popis	Typ	Cena
	Kód	v EUR
Štvrtkruh s dvojdielnymi posuvnými dverami s vaničkou z ľahého mramoru <b>Klara</b> 900x900	OCER 900 + 900x900	783,-
Štvrtkruh s dvojdielnymi posuvnými dverami s vaničkou z ľahého mramoru <b>Tracy</b> 900x900	OCER 900 + 900x900	783,-

Príklad objednávacieho kódu: OCER 090 50 07

OCER 090 50 07 = OCELIA štvrtkruh s dvojdielnymi posuvnými dverami, výška 1900 mm, rádius 550 mm, šírka 900 mm, aluchróm, číre sklo

Technické informácie a prestaviteľné šírky nájdete na strane 126.



## OCEP / Jednodielne dvere s posunutým bodom otvárania

6 mm bezpečnostné sklo, magnetické tesnenie, otváranie dovnútra



5/6 mm bezpečnostné sklo



Max. šírka bočnej steny 900 mm



Číre sklo



Dvere i bočnú stenu možno namontovať ako pravé alebo ľavé



Štandardná výška 1900 mm



Antiplaková úprava Aquaperle



Max. šírka 900 mm



Spĺňa normu na sprchové zásteny EN 14428:2008+A1



↑ OCEP + OCEF

**OCEP** – Štandardné rozmery, výška 1 900 mm

Šírka	Šírka vstupu	Typ	Šírka	Farba	Sklo	Cena
		Kód	Rozmery	50 = Aluchróm	07 = číre	v EUR
800	562	OCEP	0800	50	07	358,-
900	662	OCEP	0900	50	07	375,-

V prípade montáže na dlažbu je nutné vziať do úvahy rozdiel medzi nominálnou a fyzickou šírkou. Pozri Tech. informácie na str. 28.

Príklad objednávacieho kódu:	OCES2	0800	50	07
------------------------------	-------	------	----	----

OCEP 0800 50 07 = Jednodielne dvere OCELIA, výška 1900 mm, šírka 800 mm, aluchróm, číre sklo

**OCEF** – Bočná stena v 90°, štandardné rozmery – výška 1900mm, 5mm bezpečnostné sklo, magnetické tesnenie, vrátane rohovej vzpery

Šírka	Výška	Typ	Šírka	Farba	Sklo	Cena
		Kód	Rozmery	50 = Aluchróm	07 = číre	v EUR
800	1 900	OCEF	0800	50	07	207,-
900	1 900	OCEF	0900	50	07	230,-

Príklad objednávacieho kódu:	OCEF	0800	50	07
------------------------------	------	------	----	----

OCEF 0800 50 07 = Bočná stena OCELIA, výška 1900 mm, šírka 800 mm, aluchróm, číre sklo

↑ OCEP

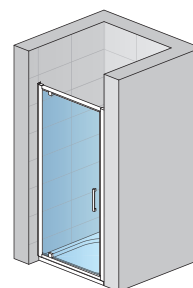

OCEP

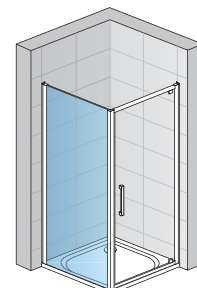

OCEP + OCEF

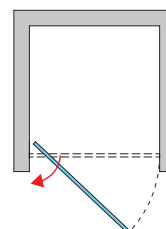

Technické informácie a prestaviteľné šírky nájdete na strane 126.

**OCEB1 / Jednokrídlová vaňová zástena, aluchróm, číre sklo**

5 mm bezpečnostné sklo, 180° otváranie, možno namontovať vpravo i vľavo



5 mm bezpečnostné sklo



Číre sklo



Štandardná výška 1400 mm



Max. šírka 800 mm



Otváranie 90° von aj dovnútra



Zástenu možno namontovať ako pravú alebo ľavú



Antiplaková úprava Aquaperle



Spĺňa normu na sprchové zásteny EN 14428:2008+A1

## ← OCEB1

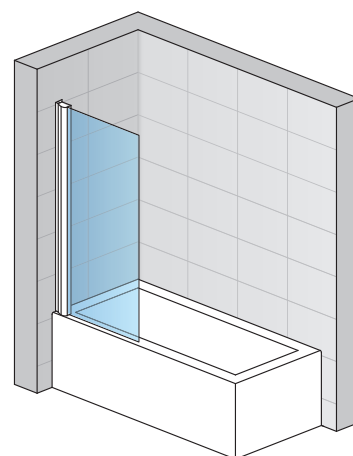

OCEB1

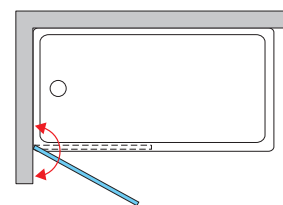
**OCEB1** – výška 1 400 mm

Šírka skla	Výška	Typ	Šírka	Farba	Sklo	Cena
		Kód	Rozmery	50 = Aluchróm	07 = číre	v EUR
800	1 400	OCEB1	080	50	07	252,-

Príklad objednávacieho kódu: OCEB1 080 50 07

OCEB1 080 50 07 = OCELIA zástena, výška 1400 mm, montáž vľavo, šírka 800 mm, aluchróm, číre sklo

**Doplnkové profily****VP01 Rozširujúci profil dverí OCES2 25 mm**

Výška	Farba	Cena
	50 = Aluchróm	v EUR
1 900	50	59,-



## Technické parametre

- + [1] Vyklapávací systém pri posuvných dverách**
  - Jednoduché čistenie aj na ťažko prístupných miestach
- + [2-3] Doraz pojazdu dverí**
  - Pre ľahký a tichý chod pri otváraní posuvných dverí



## Dizajn

- [1-2] Madlá**
  - Aluchrómované madlá v dvoch prevedeniach

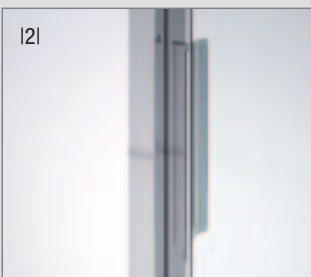

## Technické informácie: Montáž na dlažbu

### OCEAC – rohový vstup a OCER – štvrtkruh

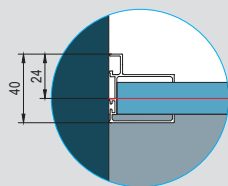
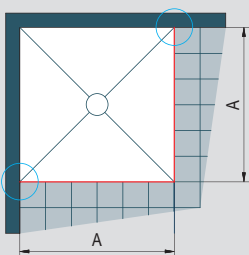

Stavebná prípravenosť dlažby pre zástenu štandardných rozmerov

Štandardná šírka	Šírka A = na stred profilu
800 mm	766 – 786
900 mm	866 – 886

R526: Rádus k osi vodorovného profilu štvrtkruhu (OCER55)

### OCES2 dvojdielne posuvné dvere + OCEF bočná stena

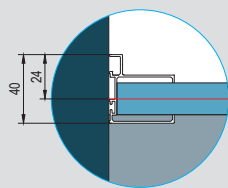
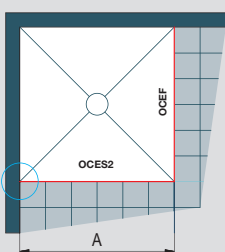

Stavebná prípravenosť dlažby pre zástenu štandardných rozmerov

Štandardné rozmery	Šírka A = k osi skla (bočná stena OCEF)
1000 iba: OCES2	970 – 1016
1200 iba: OCES2	1170 – 1216
1400 iba: OCES2	1370 – 1416

### OCEF bočná stena

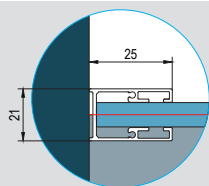
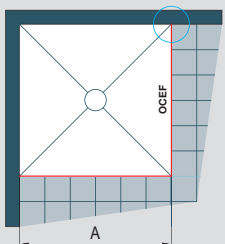

Stavebná prípravenosť dlažby pre zástenu štandardných rozmerov

Štandardná šírka	Šírka A = na stred profilu
800 mm	766 – 786
900 mm	866 – 886

## Stavebná prípravenosť niky po obložení

OCES2	Šírka	1	2
		Dvere do niky (-35 mm; +11 mm)	Dvere (+bočná stena v 90°) (-19 mm; +27 mm)
Štandardné rozmery	1000	965-1011	981-1027
	1200	1165-1211	1181-1227
	1400	1365-1211	1381-1427

OCEAC	Šírka	1
		Rohový vstup (-20 mm; +0 mm)
Štandardné rozmery	800	780-800
	900	880-900

OCER	Šírka	1
		Štvrtkruh (-20 mm; +0 mm)
Štandardné rozmery	900	880-900

OCEB1	Šírka A	1
		Vaňová zástena (-20 mm; +0 mm)
Štandardné rozmery	800	775-800

Aktuálne ceny sprchových vaničiek nájdete tu:





Tovar skladom.



# Sprchové vaničky z liateho mramoru

## TRACY

Superploché sprchové vaničky z liateho mramoru **bez nožičiek** a sifónu, výška 3 cm, farba biela, inštalácia možná na podlahu alebo na nožičky

**SUPER  
CENA**

štvorec	cena
WAQ090004, 900x900	<del>329,-</del> <b>189,-</b>
FWA.5 Nastaviteľné nožičky k sprchovacím vaničkám TRACY – set 5 ks	<del>23,-</del> <b>18,-</b>



štvrtkruh	cena
WAR55090004, 900x900, rádius R550	<del>309,-</del> <b>179,-</b>
VI NOŽIČKY Nastaviteľné nožičky k sprchovacím vaničkám KLARA – set 5 ks	<del>23,-</del> <b>18,-</b>

## KLARA-MARBLEMATE

Sprchové vaničky z liateho mramoru s reliéfom, **bez nožičiek**, výška 3 cm, farba biela, inštalácia možná na podlahu alebo na nožičky



štvorec	cena
WMQ080004, 800x800x30	<del>289,-</del> <b>189,-</b>
WMQ090004, 900x900x30	<del>329,-</del> <b>195,-</b>
WMQ100004, 1000x1000x30	<del>349,-</del> <b>265,-</b>



štvrtkruh	cena
WMR55080004, 800x800x30, rádius R550	<del>269,-</del> <b>179,-</b>
WMR55090004, 900x900x30, rádius R550	<del>309,-</del> <b>189,-</b>

A49K, sifón vaničkový s kovovou chrómovou krytkou LUX, ø 90mm

~~30,40~~ **25,90**

**NEW**

A491CR, sifón vaničkový s chrómovou krytkou, vrátane prípojného kolena, ø 90 mm

~~23,00~~ **19,90**

### ČELNÉ PANELE PANELE LEN K MODELOM TRACY



štvorec 900x900	<del>112,-</del> <b>95,-</b>	štvrtkruh 900x900 R550	<del>143,-</del> <b>122,-</b>
-----------------	------------------------------	------------------------	-------------------------------



obdĺžniková vanička, otvor pre sifón umiestnený v rohu	cena
WMA809004, 800x900x30	<del>299,-</del> <b>209,-</b>
WMA801004, 800x1000x30	<del>329,-</del> <b>225,-</b>
WMA901004, 900x1000x30	<del>389,-</del> <b>249,-</b>
WMA8012004, 800x1200x30	<del>379,-</del> <b>255,-</b>



obdĺžniková vanička, otvor pre sifón umiestnený uprostred odporúčame použiť 2 sety nožičiek KLARA	cena
WMA9012004, 900x1200x30	<del>399,-</del> <b>275,-</b>

**ANNEA**

  
 RONAL GROUP

Jednokrídlové dvere do niky

AN1C D/G, 80	550,-*
AN1C D/G, 90	573,-*
AN1C D/G, 100	590,-*



Jednokrídlové dvere s pevnou stenou v rovine do niky

AN13 D/G, 80	580,-*
AN13 D/G, 90	599,-*
AN13 D/G, 100	616,-*



Jednokrídlové dvere s bočnou stenou

AN1C D/G + ANT 80x80	940,-
AN1C D/G + ANT 90x90	975,-
AN1C D/G + ANT 100x100	1009,-



Štvrtkruh s dvojkrídlovými dverami

ANR 80	1177,-
ANR 90	1201,-
ANR 100	1217,-

Možnosť doobjednať rozmerov na mieru. Cena sprchových kútov je bez vaničky a sifónu. \* Pre montáž dverí do niky nutné objednať instalačný set V.ANE.06 - 55 EUR. Farba 06 = čierna matná, sklo 07 = číre, príklad objednávacieho kódu AN1CD/G08000607, výška 2000mm.

**SOLINO**

Jednokrídlové dvere do niky

SOL1 80	417,-*
SOL1 90	433,-*
SOL1 100	450,-*



Jednokrídlové dvere s pevnou stenou v rovine do niky

SOL13 80	578,-*
SOL13 90	590,-*
SOL13 100	606,-*



Jednokrídlové dvere s pevnou stenou v rovine a bočnou stenou

SOL13+SOLT1 80x80	948,-
SOL13+SOLT1 90x90	972,-
SOL13+SOLT1 100x100	1011,-



Štvrtkruh s dvojkrídlovými dverami

SOR 80	1170,-
SOR 90	1098,-
SOR 100	1127,-

Možnosť doobjednať rozmerov na mieru. Cena sprchových kútov je bez vaničky a sifónu. \* Pre montáž dverí do niky nutné objednať instalačný set V.SOL.06 - 55 EUR. Farba 06 = čierna matná, sklo 07 = číre, príklad objednávacieho kódu SOL108000607, výška 2000mm.

Kompletnú ponuku výrobkov Black Line nájdete v aktuálnom katalógu SanSwiss.



**TOP-LINE S**

Jednokrídlové dvere do niky

TLSP 80	524,-
TLSP 90	550,-
TLSP 100	578,-



Jednokrídlové dvere s bočnou stenou

TLSP + TOPF2 80x80	862,-
TLSP + TOPF2 90x90	902,-
TLSP + TOPF2 100x100	949,-



Jednodielne posuvné dvere s pevnou stenou v rovine do niky

TLS2 G/D 120	677,-
TLS2 G/D 140	713,-
TLS2 G/D 160	752,-



Jednodielne posuvné dvere s pevnou stenou v rovine a bočnou stenou

TLS2 G/D + TOPF2 120x100	1048,-
TLS2 G/D + TOPF2 140x120	1111,-
TLS2 G/D + TOPF2 160x140	1180,-

Možnosť doobjedna rozmerov na mieru. Cena sprchových kútov je bez vaničky a sifónu.  
Farba 06 = čierna matná, sklo 07 = číre, príklad objednávacieho kódu TLSP08000607, výška 2000mm.

**WALK-IN Pevná stena samostatná s vyrovnávacím profilom**

EASY

STR4P 100	577,-
STR4P 120	630,-
STR4P 140	681,-



EASY SHADE

STR4P 100	648,-
STR4P 120	698,-
STR4P 140	746,-



EASY BRUME

STR4P 100	648,-
STR4P 120	698,-
STR4P 140	746,-

Walk-in EASY  
- kombinácia dvoch pevných stien

STR4P 100 + STR4P 100 + VT90	1295,-
STR4P 120 + STR4P 120 + VT90	1396,-
STR4P 140 + STR4P 140 + VT90	1492,-

Cena sprchových kútov je bez vaničky a sifónu.  
Farba rámu 06 = čierna matná, 09 = biela matná, sklo 07 = číre, 68 = Shade, 81 = Brume, príklad objednávacieho kódu STR4P0800668.  
Doplnky – držiak ručníka, poličky.



Červeným vyznačené položky sú u výrobcu skladom, profil aluchróm, čire sklo.  
Tovar expedovaný do 2 týždňov.



## Dvere do niky



**PUR** dvere do niky  
jednokrídlové

PUR1 G/D 80	1350,-
PUR1 G/D 90	1350,-
PUR1 G/D 100	1350,-



**PUR** jednokrídlové dvere  
s pevnou stenou v rovine

PU13P G/D 90	1363,-
PU13P G/D 100	1390,-
PU13P G/D 120	1436,-



**SWING-LINE** jednokrídlové  
dvere

SL1 80	781,-
SL1 90	808,-
SL1 100	851,-



**TOP-LINE** jednokrídlové dvere  
s pevnou stenou v rovine

TED 90	600,-
TED 100	613,-
TED 120	647,-

Možnosť doobjednania rozmerov na mieru. Cena sprchových kútov je bez vaničky a sifónu, profil aluchróm, čire sklo.



**TOP-LINE** jednokrídlové  
dvere

TOPP 80	485,-
TOPP 90	508,-
TOPP 100	533,-



**DIVERA** jednokrídlové  
dvere

D22T1 80	395,-
D22T1 90	416,-
D22T1 100	430,-



**CADURA** jednokrídlové  
dvere

CA1C G/D 80	893,-*x
CA1C G/D 90	918,-*x
CA1C G/D 100	942,-*x



**CADURA** dvere do niky  
dvojkřídlové

CA2C 80	1103,-x
CA2C 90	1116,-x
CA2C 100	1184,-x

Cena sprchových kútov je bez vaničky a sifónu, profil aluchróm, čire sklo.

\* Pre montáž dverí CA1C do niky nutné objednať instalačný set V2.CA.50 – 120 EUR.

x Cena neplatí pre Gold Line



Červeným vyznačené položky sú u výrobcu skladom, profil aluchróm, číre sklo. Tovar expedovaný do 2 týždňov.

# SPRCHOVÉ KÚTY



## Dvere do niky



### TOP-LINE

dvere do niky  
dvojkřídlové

TOPP2 80	516,-
TOPP2 90	539,-
TOPP2 100	556,-



### CADURA

dvere posuvné s pevnou  
stenou v rovine

CAS2 G/D 120	846,-	1100,-*
CAS2 G/D 140	898,-	1168,-*
CAS2 G/D 160	943,-	1228,-*



### TOP-LINE

dvere posuvné s pevnou  
stenou v rovine

TOPS2 120	616,-
TOPS2 140	653,-
TOPS2 160	687,-



### TOP-LINE

dvere  
zalamovacie

TOPK 80	463,-
TOPK 90	485,-
TOPK 100	502,-

Možnosť doobjedna rozmerov na mieru. Cena sprchových kútov je bez vaničky a sifónu, profil aluchróm, číre sklo. \* Cena za zlatý variant.

## Štvrt'kruhovové sprchové kúty



### PUR

dvere  
křídlové

PU4 80	2468,-
PU4 90	2468,-
PU4 100	2468,-



### SWING-LINE

dvere  
křídlové

SLR 80	1380,-
SLR 90	1463,-
SLR 100	1548,-



### DIVERA

dvere  
křídlové

D22ERB 80	836,-
D22ERB 90	855,-
D22ERB 100	886,-



### TOP-LINE

dvere  
křídlové

TER 80	930,-
TER 90	952,-
TER 100	976,-

Možnosť doobjedna rozmerov na mieru. Cena sprchových kútov je bez vaničky a sifónu, profil aluchróm, číre sklo.



Červeným vyznačené položky sú u výrobcu skladom, profil aluchróm, číre sklo.  
Tovar expedovaný do 2 týždňov.



## Jednokrídlové dvere s bočnou stenou



**PUR** jednokrídlové dvere s pevnou stenou v rovine

PU13 + PURDT2 90 x 90	2587,-
PU13 + PURDT2 100 x 80	2587,-
PU13 + PURDT2 80 x 120	2633,-



**CADURA** jednokrídlové dvere s pevnou stenou v rovine

CA13 + CAT1 80 x 80	1578,-
CA13 + CAT1 90 x 90	1624,-
CA13 + CAT1 100 x 100	1681,-



**SWING-LINE** jednokrídlové dvere s pevnou stenou v rovine

SL13 + SLT1 90 x 90	1500,-
SL13 + SLT1 100 x 80	1500,-
SL13 + SLT1 120 x 80	1571,-



**TOP-LINE** jednokrídlové dvere

TOPP + TOPF 90 x 90	849,-
TOPP + TOPF 100 x 80	861,-
TOPP + TOPF 100 x 100	898,-

Cena sprchových kútov je bez vaničky a sifónu, profil aluchróm, číre sklo.

## Sprchové kúty s rohovým vstupom



**PUR** dvere krídlové

PUE2 G+D 80 x 80	2575,-
PUE2 G+D 90 x 90	2575,-
PUE2 G+D 100 x 100	2575,-



**CADURA** dvere krídlové

CA1C G/D 80 x 80	1785,-
CA1C G/D 90 x 90	1836,-
CA1C G/D 100 x 100	1884,-



**DIVERA** dvere krídlové

D22DE2B 80	794,-
D22DE2B 90	814,-
D22DE2B 100	846,-



**TOP-LINE** dvere krídlové

TED2 G+D 80 x 80	768,-
TED2 G+D 90 x 90	801,-
TED2 G+D 100 x 100	822,-

Možnosť doobjednať rozmerov na mieru. Cena sprchových kútov je bez vaničky a sifónu, profil aluchróm, číre sklo.



Červeným vyznačené položky sú u výrobcu skladom, profil aluchróm, číre sklo. Tovar expedovaný do 2 týždňov.

# SPRCHOVÉ KÚTY



## Walk-in zásteny



**NEW**

<b>DIVERA</b>	pevná stena samostatná
D22WI1H 90	428,-
D22WI1H 100	448,-
D22WI1H 120	466,-



<b>PUR</b>	pevná stena samostatná
PDT4 G/D 90	921,-
PDT4 G/D 100	921,-
PDT4 G/D 120	1000,-

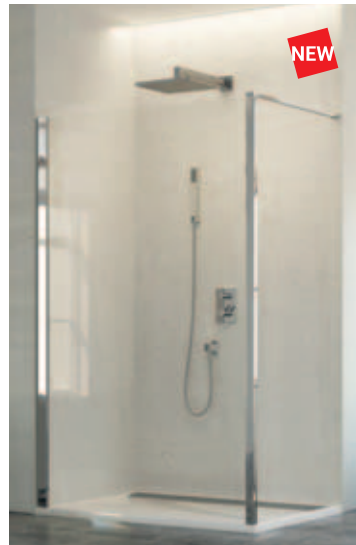

**NEW**

<b>TOP-LINE S</b>	pevná stena samostatná
TOPF2 90 + BTK1	505,-
TOPF2 100 + BTK1	524,-
TOPF2 120 + BTK1	551,-

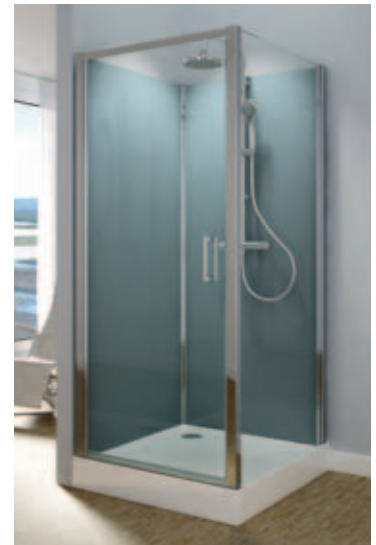

<b>MODUL 1400</b>	sprchová kabína
49093P12	2005,-
Termostatický systém Variant 3: Vanička 90x90 + 2 zadné steny + variant batérie 3 + TOPP0900 + TOPF0900	

Cena sprchových kútov je bez vaničky a sifónu, profil aluchróm, číre sklo.

## ESCURA

Jednokrídlové dvere

Jednokrídlové dvere s bočnou stenou

Jednokrídlové dvere s pevnou stenou v rovine a bočnou stenou

Rohový vstup

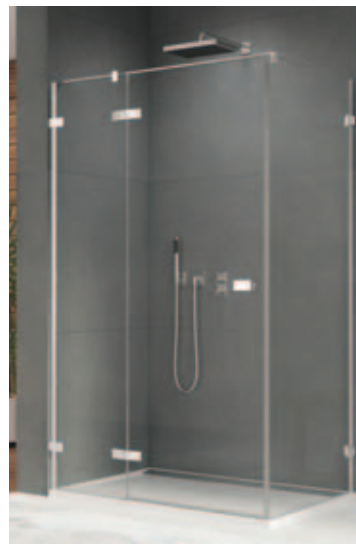

<b>ESCURA</b>	
ES1C 80	856,-*
ES1C 90	874,-*
ES1C 100	892,-*

<b>ESCURA</b>	
ES1C (D/G) + EST1 80x80	1422,-
ES1C (D/G) + EST1 90x90	1459,-
ES1C (D/G) + EST1 100x100	1492,-

<b>ESCURA</b>	
ES13 + EST1 90x90	1548,-
ES13 + EST1 100x100	1581,-
ES13 + EST1 120x120	1635,-

<b>ESCURA</b>	
ES13 G+D 90x90	1924,-
ES13 G+D 100x100	1962,-
ES13 G+D 120x120	1997,-

Cena sprchových kútov je bez vaničky a sifónu, profil aluchróm, číre sklo.

\* Pre montáž dverí do niky nutné objednať nástenný profil s magnetickým tesnením V.ESC.50 – 92 EUR.



alca

# Inovácie WC systémov

- Dávkovač WC tabliet zadarmo
- 100% kompatibilita tlačítok
- Tiché a rýchle napúšťanie
- 15 rokov záruka
- 25 rokov dostupnosť náhradných dielov
- Úspora vody

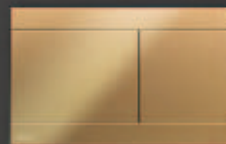

dávkovač  
WC tabliet



15  
rokov  
záruka

## Ovládacie tlačítka INDIVIDUAL

Objavte celý Program INDIVIDUAL pre vašu kúpeľňu kombinujúci atraktívne farby s extrémne odolnými povrchmi v lesklom alebo brúsenom prevedení povrchu. Program obsahuje aj vybrané sifony a ventily.

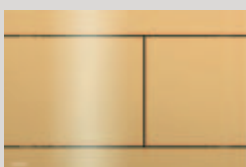

FUN-G-P Gold-lesk

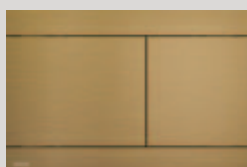

FUN-G-B Gold-kartáčovaný mat

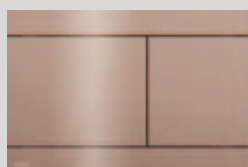

FUN-RG-P Red gold-lesk



FUN-RG-B Red gold-kartáčovaný mat

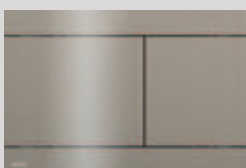

FUN-N-P Nickel-lesk

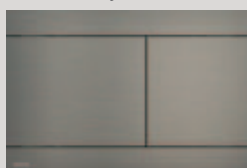

FUN-N-B Nickel-kartáčovaný mat

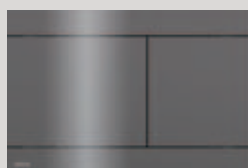

FUN-GM-P Gun metal-lesk

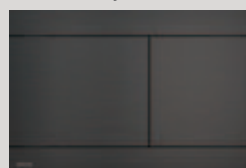

FUN-GM-B Gun metal-kartáčovaný mat

new

Viac na  
[www.alcadrain.sk](http://www.alcadrain.sk)



alca

## Výhodné sety 5v1 s WC Rimflow

**Set 5v1** **AM101/1120 Sádromodul** **392,00 €**  
 Predstavený inštalačný systém pre suchú inštaláciu (do sádrokartonu)



Ovládacie tlačítko M1710

15 Izolačná doska M91

AM101/1120 Sádromodul Záchodové sedátko A604

dávkovač WC tabliet zdarma WC misa RIMFLOW

**Set 5v1** **AM102/1120 Jádromodul** **405,00 €**  
 Predstavený inštalačný systém pre suchú inštaláciu (predovšetkým pri rekonštrukcii bytových jadier)



Ovládacie tlačítko M1710

15 Izolačná doska M91

AM102/1120 Jádromodul Záchodové sedátko A604

dávkovač WC tabliet zdarma WC misa RIMFLOW

## Výhodné sety 3v1

**Set 3v1** **AM101/1120 Sádromodul** **217,00 €**  
 Predstavený inštalačný systém pre suchú inštaláciu (do sádrokartonu)



Ovládacie tlačítko M1710

15 Izolačná doska M91

AM101/1120 Sádromodul

dávkovač WC tabliet zdarma

## Výhodné sety 5v1 s WC ALCA

**SET 5v1** **AM101/1120 Sádromodul** **285,00 €**  
 Predstavený inštalačný systém pre suchú inštaláciu (do sádrokartonu)



Ovládacie tlačítko M1710

15 Izolačná doska M91

AM101/1120 Sádromodul Záchodové sedátko A60 Antibacterial

dávkovač WC tabliet zdarma WC misa ALCA

**SET 5v1** **AM102/1120 Jádromodul** **297,00 €**  
 Predstavený inštalačný systém pre suchú inštaláciu (predovšetkým pri rekonštrukcii bytových jadier)



Ovládacie tlačítko M1710

15 Izolačná doska M91

AM102/1120 Jádromodul Záchodové sedátko A60 Antibacterial

dávkovač WC tabliet zdarma WC misa ALCA

## Výhodné sety 3v1

**SET 3v1** **AM102/1120 Jádromodul** **222,00 €**  
 Predstavený inštalačný systém pre suchú inštaláciu (predovšetkým pri rekonštrukcii bytových jadier)



Ovládacie tlačítko M1710

15 Izolačná doska M91

AM102/1120 Jádromodul

dávkovač WC tabliet zdarma



# alca

## Plastové podlahové žľaby



6

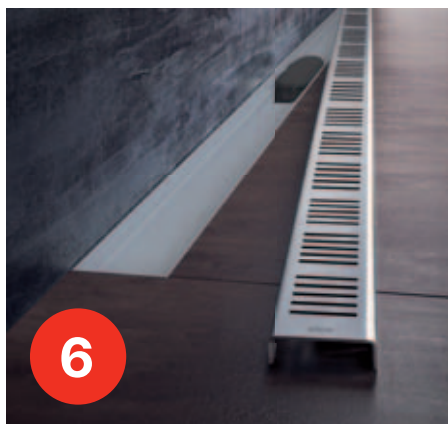

6



6



Rošt je súčasťou balenia

### APZ10BLACK Simple

Plastový podlahový žľab s okrajom vrátane nerezového perforovaného roštu, čierna-mat

APZ10BLACK-550	126,00 €	Hydroizolačná páska v hodnote 24 € ZADARMO
APZ10BLACK-650	134,00 €	
APZ10BLACK-750	142,00 €	
APZ10BLACK-850	152,00 €	
APZ10BLACK-950	161,00 €	

• cena vrátane roštu

DO PRIESTORU



Rošt je súčasťou balenia

### APZ30 Wall

Plastový podlahový žľab s okrajom a pevným límcom ku stene, vrátane nerezového perforovaného roštu

APZ30-650	120,00 €	Hydroizolačná páska v hodnote 24 € ZADARMO
APZ30-750	128,00 €	
APZ30-850	136,00 €	

• cena vrátane roštu

K STENE



Rošt je súčasťou balenia

### APZ18 Simple

Plastový podlahový žľab s nerezovým okrajom vrátane nerezového perforovaného roštu

APZ18-550	159,00 €	Hydroizolačná páska v hodnote 24 € ZADARMO
APZ18-650	167,00 €	
APZ18-750	174,00 €	
APZ18-850	183,00 €	
APZ18-950	191,00 €	

• cena vrátane roštu

DO PRIESTORU



Rošt je súčasťou balenia

### APZ8 Simple

Plastový podlahový žľab s okrajom vrátane nerezového perforovaného roštu

APZ8-550	113,00 €	Hydroizolačná páska v hodnote 24 € ZADARMO
APZ8-650	120,00 €	
APZ8-750	128,00 €	
APZ8-850	136,00 €	
APZ8-950	145,00 €	

• cena vrátane roštu

DO PRIESTORU

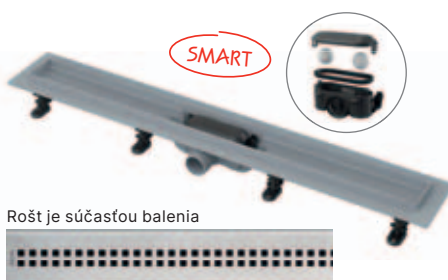

Rošt je súčasťou balenia

### APZ9 Simple

Plastový podlahový žľab s okrajom vrátane nerezového perforovaného roštu

APZ9-550	113,00 €	Hydroizolačná páska v hodnote 24 € ZADARMO
APZ9-650	120,00 €	
APZ9-750	128,00 €	
APZ9-850	136,00 €	
APZ9-950	145,00 €	

• cena vrátane roštu

DO PRIESTORU

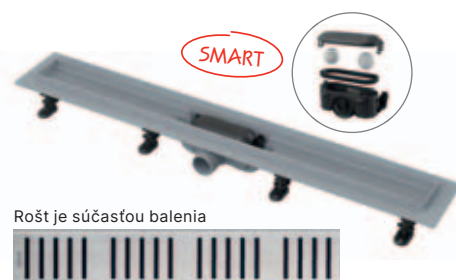

Rošt je súčasťou balenia

### APZ10 Simple

Plastový podlahový žľab s okrajom vrátane nerezového perforovaného roštu

APZ10-550	113,00 €	Hydroizolačná páska v hodnote 24 € ZADARMO
APZ10-650	120,00 €	
APZ10-750	128,00 €	
APZ10-850	136,00 €	
APZ10-950	145,00 €	

• cena vrátane roštu

DO PRIESTORU

APZ8 / APZ9 / APZ10 / APZ10BLACK / APZ18 / APZ30: 62 mm



Ø DN40

30 l/min







## Nerezové podlahové žľaby

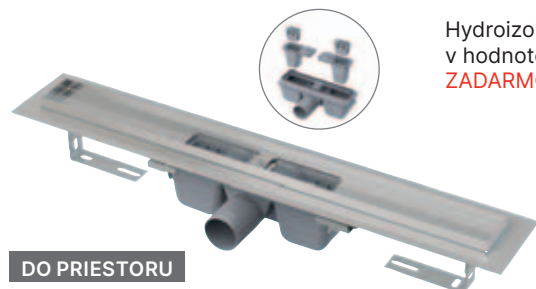

Hydroizolačná páska  
v hodnote 24 €  
**ZADARMO**

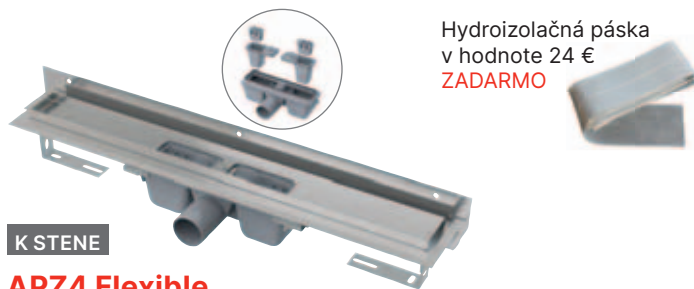

Hydroizolačná páska  
v hodnote 24 €  
**ZADARMO**

K STENE

**APZ4 Flexible**  
**APZ104 Flexible Low**

Nerezový podlahový žľab s okrajom vrátane nerezového perforovaného roštu a s nastaviteľným límcom ku stene

APZ4-750 / APZ104-750 Low **320,00 €**  
APZ4-850 / APZ104-850 Low **336,00 €**  
APZ4-950 / APZ104-950 Low **355,00 €**

25

- cena vrátane roštu podľa vlastného výberu
- Low = znížená stavebná výška na 55 mm

25

DO PRIESTORU

**APZ1**  
**APZ101 Low**

Nerezový podlahový žľab s okrajom vrátane nerezového roštu

APZ1-750 / APZ101-750 Low **310,00 €**  
APZ1-850 / APZ101-850 Low **325,00 €**  
APZ1-950 / APZ101-950 Low **344,00 €**

- cena vrátane roštu podľa vlastného výberu
- Low = znížená stavebná výška na 55 mm

APZ1: 85 mm



DN50 60 l/min

APZ101: 55 mm



DN40 35 l/min



APZ4: 85 mm



DN50 60 l/min

APZ104: 55 mm



DN40 35 l/min



LINE nerez-lesk/mat



CUBE nerez-lesk/mat



BUBLE nerez-lesk/mat



Ponuka roštov k žľabom  
APZ1, APZ101 Low  
APZ4, APZ104 Low

PURE nerez-lesk/mat



HOPE nerez-lesk/mat

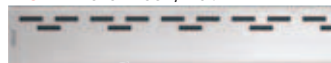

DREAM nerez-lesk/mat



APZ16: 95 mm



DN50 60 l/min

APZ116: 65 mm



DN40 35 l/min

K STENE

**APZ16 Wall, APZ116 Wall Low**

Nerezový podlahový žľab s okrajom pre plný rošt a s pevným límcom ku stene

APZ16-750 **310,00 €**    APZ16-850 **325,00 €**    APZ16-950 **345,00 €**  
APZ116-750 **310,00 €**    APZ116-850 **325,00 €**    APZ116-950 **345,00 €**

25

GL1200 sklo-biela

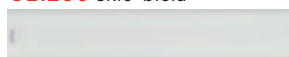

GL1202 sklo-zelená



GAP nerez-mat



POSH nerez-mat

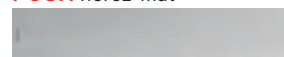

POSH



GL1204 sklo-čierna



FLOOR rošt pre vloženie dlažby



DESIGN nerez-lesk/mat



DESIGN-ANTIC Bronz-antic



DESIGN

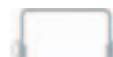

GL1200-750 **143,00 €**  
GL1200-850 **146,00 €**  
GL1200-950 **149,00 €**  
GL1204-750 **143,00 €**  
GL1204-850 **146,00 €**  
GL1204-950 **149,00 €**

GL1202-750 **143,00 €**  
GL1202-850 **146,00 €**  
GL1202-950 **149,00 €**  
FLOOR-750 **91,00 €**  
FLOOR-850 **95,00 €**  
FLOOR-950 **100,00 €**

GAP-750 **118,00 €**  
GAP-850 **129,00 €**  
GAP-950 **140,00 €**  
DESIGN-750 **59,00 €**  
DESIGN-850 **62,00 €**  
DESIGN-950 **65,00 €**

POSH-750 **177,00 €**  
POSH-850 **186,00 €**  
POSH-950 **195,00 €**  
DESIGN-ANTIC-750 **113,00 €**  
DESIGN-ANTIC-850 **119,00 €**  
DESIGN-ANTIC-950 **125,00 €**



# alca

## Nerezové podlahové žľaby



**APZ15 Marble**

**APZ115 Marble Low**

Podlahový žľab bez okraja  
s roštom pre vloženie dlažby

APZ15-300 / APZ115-300 Low	<b>233,00 €</b>	APZ15-850 / APZ115-850 Low	<b>390,00 €</b>
APZ15-550 / APZ115-550 Low	<b>326,00 €</b>	APZ15-950 / APZ115-950 Low	<b>414,00 €</b>
APZ15-650 / APZ115-650 Low	<b>346,00 €</b>	APZ15-1050 / APZ115-1050 Low	<b>439,00 €</b>
APZ15-750 / APZ115-750 Low	<b>371,00 €</b>	APZ15-1150 / APZ115-1150 Low	<b>467,00 €</b>

- cena vrátane roštu
- Low = znížená stavebná výška na 70 mm

APZ15: 100 mm		DN50		60 l/min
APZ115: 70 mm		DN40		35 l/min

25

všetko v balení



### Obsah balenia

- žľab zmontovaný so sifónom
- rošt pre nalepenie rôznych typov podlahových krytín
- šablóna pre vyrezanie dlažby na rošt
- hydroizolačná páska v dĺžke žľabu
- kotviaca súprava (šróby, hmoždinky)
- kotviace nohy
- demontážny háčik



**DO PRIESTORU**

Obojstranný rošt je súčasťou balenia

**APZ13-DOUBLE9 Fit and Go**

Podlahový žľab (550, 650, 750, 850, 950 mm)

APZ13-DOUBLE9-550	<b>223,00 €</b>	<b>new</b>
APZ13-DOUBLE9-650	<b>237,00 €</b>	
APZ13-DOUBLE9-750	<b>252,00 €</b>	
APZ13-DOUBLE9-850	<b>267,00 €</b>	
APZ13-DOUBLE9-950	<b>284,00 €</b>	

- cena vrátane obojstranného roštu

APZ13-DOUBLE9: 81 mm		DN50		50 l/min
----------------------	--	------	--	----------

všetko v balení



**K STENE**

Obojstranný rošt je súčasťou balenia

**APZ23-DOUBLE9 Fit and Go**

Podlahový žľab (750, 850, 950 mm)

APZ23-DOUBLE9-750	<b>252,00 €</b>
APZ23-DOUBLE9-850	<b>267,00 €</b>
APZ23-DOUBLE9-950	<b>284,00 €</b>

- cena vrátane obojstranného roštu

APZ23-DOUBLE9: 81 mm		DN50		50 l/min
----------------------	--	------	--	----------

všetko v balení



### Obsah balenia:

- žľab
- obojstranný rošt DOUBLE (plný alebo pre vloženie dlažby)
- hydroizolačná páska v dĺžke žľabu
- sifon APZ-S9
- kombinovaná zápachová uzávera SMART
- kotviaca súprava (skrutky, hmoždinky)
- kotviace nohy
- demontážny háčik

**APZ1BLACK**

Nerezový podlahový žľab s okrajom pre perforovaný rošt, čierna-mat



25

DO PRIESTORU

APZ1BLACK-300	213,00 €
APZ1BLACK-550	275,00 €
APZ1BLACK-650	291,00 €
APZ1BLACK-750	310,00 €
APZ1BLACK-850	325,00 €
APZ1BLACK-950	345,00 €
APZ1BLACK-1050	364,00 €
APZ1BLACK-1150	388,00 €
APZ1BLACK-1450	446,00 €

**PURE BLACK**

Perforovaný rošt, čierna-mat



PURE-300BLACK	39,00 €
PURE-550BLACK	70,00 €
PURE-650BLACK	74,00 €
PURE-750BLACK	78,00 €
PURE-850BLACK	81,00 €
PURE-950BLACK	85,00 €

PURE-1050BLACK	89,00 €
PURE-1150BLACK	93,00 €
PURE-1450BLACK	107,00 €

APZ1BLACK: 85 mm

DN50 60 l/min

**Nerezová lišta pre spádovanú podlahu**

Spádová lišta pomáha zakryť prechod vzniknutý počas výstavby sprchovacieho kúta medzi spádovanou a nespádovanou časťou podlahy



Kód	Dĺžka (mm)	Hrúbka dlažby (mm)	Typ	Cena
APZ901M/1000	1 000	10	Ľavá	38,00 €
APZ902M/1000	1 000	10	Pravá	38,00 €
APZ 903M/1000	1 000	12	Ľavá	38,00 €
APZ 904M/1000	1 000	12	Pravá	38,00 €
APZ 901M/1200	1 200	10	Ľavá	46,00 €
APZ 902M/1200	1 200	10	Pravá	46,00 €
APZ 903M/1200	1 200	12	Ľavá	46,00 €
APZ 904M/1200	1 200	12	Pravá	46,00 €

**A434**

Priestorovo úsporný umývadlový sifón s prevlečnou maticou 5/4"

7,00 €

**A400**

Sifón umývadlový DN32 DESIGN celokovový, guľatý

48,00 €

**A400BLACK**

Sifón umývadlový DN32 DESIGN, čierna-mat

121,00 €

**A507BLACK**

Sifón vaňový CLICK/CLACK, čierna-mat od

95,00 €

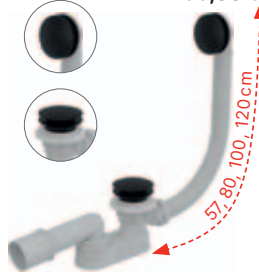
**A55K**

Sifón vaňový automat komplet, kov

36,00 €

**A392C / A392BLACK**

Výpusť umývadlová CLICK/CLACK 5/4" celokovová s prepacom, veľká zátka nerez / čierna-mat

23,00 € / 58,00 €

**A393**

Výpusť umývadlová CLICK/CLACK 5/4" celokovová s prepacom, hranatá zátka

26,00 €

**A395**

Výpusť umývadlová CLICK/CLACK 5/4" celokovová pre umývadlá bez prepadu, veľká zátka

23,00 €

**A49K**

Sifón vaničkový, s kovovou chrómovou krytkou LUX, Ø90 mm

25,90 €

**A491CR**

Sifón vaničkový, s chrómovou krytkou, vrátane prípojného kolena, Ø90 mm

19,90 €





# EDEN®

*...art for bathroom*

Výrobca kúpeľňového nábytku

Vyrobíme vám kúpeľňový nábytok atypických rozmerov podľa vašich predstáv v najvyššej kvalite značky EDEN.



ATYP zostava v farebnom dekóre M20M20



Umývadlová skrinka Bronzit v čiernom matnom ráme BRC100 M26

Kúpeľňový nábytok vyrábame pod umývadlá všetkých svetových značiek:

LAFEN  
Robbeno Culture since 1962 www.lafen.com

Roca

JIKA

DURAVIT

■ GEBERIT

Villeroy & Boch  
1748

KERAMAG

IS Ideal  
STANDARD

cersanit

Váš predajca:



## VÝHODY ZNAČKY EDEN:

- Najtrendovejšia značka na trhu už s 25-ročnou tradíciou
- Široká ponuka kúpeľňových skriniek a doplnkov
- Mladý a nadčasový dizajn
- Moderné a funkčné vybavenie skriniek
- Vsádzame na značkovú keramiku od svetových výrobcov
- Myslíme na užívateľský komfort
- Vyrábame len z certifikovaných materiálov
- Výroba atypických skriniek na mieru podľa vašich predstáv

KATALÓG  
CENNÍK  
2022  
2023



[www.edenmalacky.sk](http://www.edenmalacky.sk)